



## Съдържание

Информация за безопасност	50	Управление на мощността	63
Монтаж	55	Информация за съдовете за готвене	64
Електрическо свързване	56	Поддръжка и почистване	65
Описание на продукта	57	Отстраняване на неизправности	66
Индикатори	57	Технически данни	68
Панел за управление	58	Енергийна ефективност на плота	68
Ограничаване на мощността	59	Табелка с данни	69
Функции	60	Екологични аспекти	70
Таблица с настройки за готвене	62	ГАРАНЦИЯ ОТ ИКЕА	70

## Информация за безопасност

 За собствената ви безопасност и за да се гарантира правилна работа на уреда, прочетете внимателно това ръководство, преди да монтирате и използвате продукта. Пазете тези инструкции при уреда, дори и ако е продаден или предаден на други лица. Важно е потребителите да познават всички характеристики за работа и безопасност на уреда.

Тези плотове имат индукционни системи, които отговарят на изискванията на стандартите за електромагнитна съвместимост (EMC) и на директивата относно електромагнитните полета (EMF) и не би трябвало да смущават работата на други електронни устройства. Хората с пейсмейкър или други електронни импланти трябва да се консултират с лекар или с производителя на имплантираното устройство, за да се прецени дали устройството е достатъчно устойчиво на смущения.

 Електрическото свързване трябва да се извърши от квалифициран електротехник. Преди да направите електрическите връзки, прочетете раздела за **ЕЛЕКТРИЧЕСКО СВЪРЗВАНЕ**.

За уреди със захранващ кабел, щифтовете на щепсела или частта от проводника между точката на закрепване на кабела и щифтовете трябва да са подредени така, че да позволят проводниците под напрежение да се измъкнат преди заземяващия проводник, ако кабелът се измъкне от щепсела.

- Производителят не носи отговорност за повреди, предизвикани от неправилен или неподходящ монтаж.
- Проверете дали напрежението на захранващата мрежа съответства на посоченото на табелката с данни, която е поставена от вътрешната страна на продукта.
- Вградените устройства трябва да се монтират в системата в съответствие с нормативната уредба за прокарване на кабели.
- За уредите от клас I проверете дали електрозахранването в дома има подходяща заземителна система.
- Свържете уреда към електрическата мрежа чрез многополюсен превключвател.
- Ако захранващият кабел е повреден, трябва да бъде сменен от производителя, от оторизиран сервизен център или от квалифициран техник, за да се избегнат всякакви рискове.

 **ПРЕДУПРЕЖДЕНИЕ:** Махнете защитните фолиа, преди да монтирате уреда.

- Използвайте само предоставените с уреда винтове и компоненти за монтаж.

 **ПРЕДУПРЕЖДЕНИЕ:** Неспазването на тези инструкции за монтаж с посочените винтове и закрепващи

елементи може да създаде опасност от електрически удар.

- Дейностите по почистване и обслужване не трябва да се извършват от деца, освен когато са под наблюдението на възрастен.
- Наблюдавайте децата и не позволявайте да си играят с уреда.
- Този уред не бива да се използва от лица (включително деца) с намалени физически, сетивни или умствени способности или без опит и познания, освен ако не са внимателно наблюдавани и инструктирани от лице, отговарящо за тяхната безопасност, относно безопасното използване на уреда.
- Този уред може да се използва от деца на възраст над 8 години и от лица с намалени физически, сетивни или умствени способности или без достатъчен опит и познания, при условие че са внимателно наблюдавани и инструктирани относно безопасното използване на уреда и възможните опасности. Не позволявайте на деца да си играят с уреда.

 **ПРЕДУПРЕЖДЕНИЕ:** Уредът и достъпните му части се нагорещават изключително много по време на използване.

Много внимавайте да не докосвате нагревателните елементи.

Не разрешавайте на деца на възраст под 8 години да се доближават до уреда, освен ако не са под постоянно наблюдение.

**ПРЕДУПРЕЖДЕНИЕ:** Ако по повърхността се появят пукнатини, изключете уреда, за да избегнете опасност от електрически удар.

- Не включвайте уреда, ако повърхността е напукана или материалът е видимо изтънял.
- Не докосвайте уреда, ако ръцете или тялото ви са влажни.
- Не почиствайте продукта с уреди за почистване с пара.
- Не оставяйте върху плота метални предмети, като ножове, вилици, лъжици и капаци на тенджери, тъй като може силно да се нагорещат.
- След употреба изключвайте плота със съответния ключ, не разчитайте на сензорите за съдове върху плота.

**ПРЕДУПРЕЖДЕНИЕ:** Когато готвите с олио или мазнина, не оставяйте съда без надзор върху плота, тъй като има опасност от пожар. НИКОГА не опитвайте да угасите пламъка с вода; вместо това изключете уреда и потушете пламъка например с капак на тенджерата или с противопожарно одеяло.

**ВНИМАНИЕ:** Не оставяйте уреда без надзор по време на готвене. Не оставяйте уреда без надзор, дори по време на кратко готвене.

- Уредът не е проектиран за включване с външен таймер или с отделна система с дистанционно управление.

**ПРЕДУПРЕЖДЕНИЕ:** Опасност от пожар: не оставяйте нищо върху повърхността за готвене.

- Уредът трябва да се монтира така, че да може да се изключва от електрическата мрежа чрез прекъсвач с междина между контактите (3 мм), който осигурява пълно изключване при претоварване от категория III.
- Никога не излагайте уреда на влияния от околната среда (дъжд, слънце).
- Дръжте опаковъчните материали далеч от достъпа на деца и животни.
- Включвайте уреда директно към захранващата мрежа.
- Не включвайте уреда в адаптери, разклонители с множество гнезда или удължители.
- Никога не го използвайте за цели, различни от предназначението.
- Наблюдавайте постоянно фритюрниците по време на употреба: при силно нагорещяване мазнината може да се запали.
- Не използвайте уреда с външен таймер или с отделна система с дистанционно управление.
- Никога не монтирайте уреда зад декоративна вратичка, за да избегнете прегряване.
- Никога не стъпвайте върху уреда, за да не го повредите.
- Не оставяйте горещи съдове върху ръба, за да не повредите силиконовите уплътнения.

## Монтаж

По време на монтажа трябва да се спазват действащите закони, наредби, директиви и стандарти (правилата и разпоредбите за електрическа безопасност, правилно рециклиране в съответствие с разпоредбите и т.н.) в страната на употреба.

- За повече информация относно монтажа вижте инструкциите за монтаж.
- Не поставяйте силиконов уплътнителен материал между уреда и работния плот.
- Уверете се, че под плота има достатъчно пространство за циркулация на въздух. Вижте инструкциите за монтаж.
- Долната повърхност на уреда се нагорещява. Ако го монтирате над чекмеджета, непременно монтирайте под уреда разделителен панел от незапалим материал, за да няма достъп до долната му повърхност. Вижте инструкциите за монтаж.
- Вентилацията на уреда трябва да отговаря на инструкциите на производителя.
- За да осигурите вентилация, оставете отвор поне 28 см<sup>2</sup> отпред на шкафа, в който монтирате плочата.

### Изисквания относно кухненските шкафове

- Ако монтирате уреда върху запалими материали, стриктно спазвайте нормативната уредба за нисковолтови инсталации и

пожаробезопасност.

- Компонентите на шкафите за вграждане (пластмасови материали и фурнировано дърво) трябва да са сглобени с термоустойчиви лепила (мин. 85°C); използването на неподходящи материали и лепила може да доведе до изкривяване и отлепване.
- Използването на декоративни дървени рамки около плота зад уреда е разрешено, при условие че минималното разстояние съответства на посоченото на монтажните чертежи.

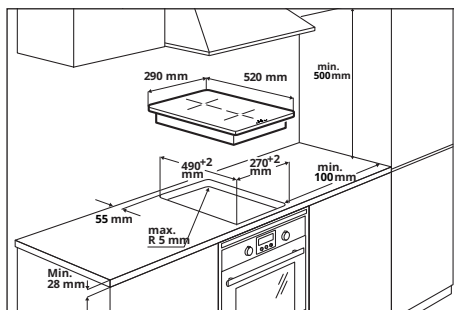

- За повече информация относно монтажа вижте инструкциите за монтаж.
- Ако под плота няма фурна, монтирайте под плота разделителен панел, като спазвате инструкциите за монтаж.

## Електрическо свързване



**ПРЕДУПРЕЖДЕНИЕ:** Електрическото свързване трябва да се извърши от квалифициран електротехник.

- Преди да извършите електрическото свързване, проверете дали номиналното напрежение на уреда, посочено на табелката с данни, отговаря на захранващото напрежение. Табелката с данни е поставена отдолу на плата.
- Спазвайте схемата на свързване (отдолу на плата).
- Използвайте само оригинални компоненти, доставени от сервиза за резервни части.
- Уредът се доставя с кабел за свързване.
- Ако захранващите кабели са повредени, сменете ги със съответните оригинални. Свържете се с центъра за обаждания на местния магазин на IKEA.



**Внимание!** Не запоявайте никой от кабелите!

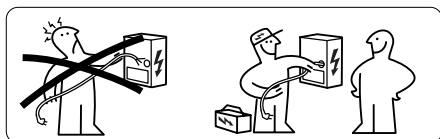

### Електрическо свързване

- Кабелното свързване трябва да бъде извършено от компетентен техник.
- Този уред е със свързване от тип "звезда", с кабел от тип H05V2V2-F. ЕДНОФАЗНА ВРЪЗКА: мин. сечение на проводниците: 3 x 1,5 мм<sup>2</sup>.
- За достъп до свързващите клеми, свалете капака на клемната кутия.
- Уверете се, че характеристиките на електрозахранването в дома (напрежение, максимална мощност и максимален ток) са съвместими с тези на уреда.

- Свържете уреда както е показано на схемата (в съответствие с мрежовото напрежение и действащия в страната стандарт).

### Схема на свързване

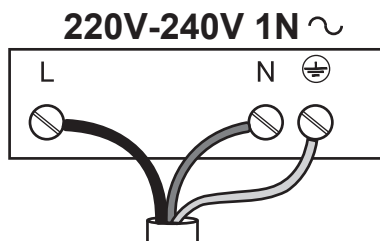

- |   |            |
|---|------------|
| L | кафяв      |
| N | син        |
| ⊕ | жълт/зелен |

## Описание на продукта

### Зони за готвене на плота

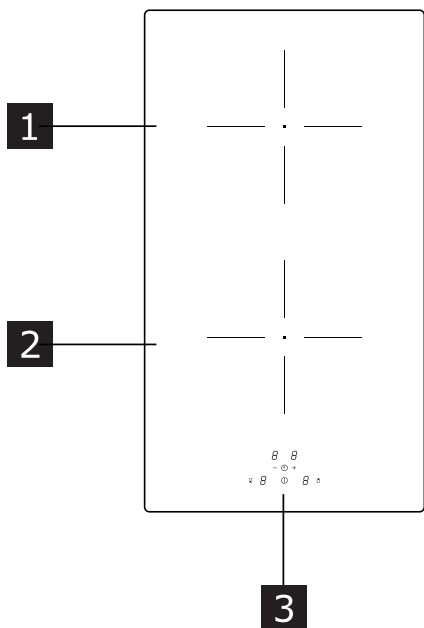

- 1** Единична зона за готвене (160 мм) 1400 W, с функция за усилване на мощността 2100 W.
- 2** Единична зона за готвене (160 мм) 1400 W, с функция за усилване на мощността 2100 W.
- 3** Панел за управление

## Индикатори

### Откриване на съд

Всяка от зоните за готвене е снабдена със система за откриване на поставен съд. Системата за откриване на съд разпознава съдове с основа от магнитен метал, подходящи за използване с индукционни плотове.

Ако махнете съда по време на готвене или използвате неподходящ съд, на дисплея се показва символът **U**.

### Индикатор за остатъчна топлина

Индикаторът за остатъчна топлина е характеристика за безопасност; той показва, че повърхността на зоната за готвене все още е с температура над 50°C и има опасност от изгаряне при докосване с ръка. Цифровият разред за съответната зона за готвене показва **H**.



## Панел за управление

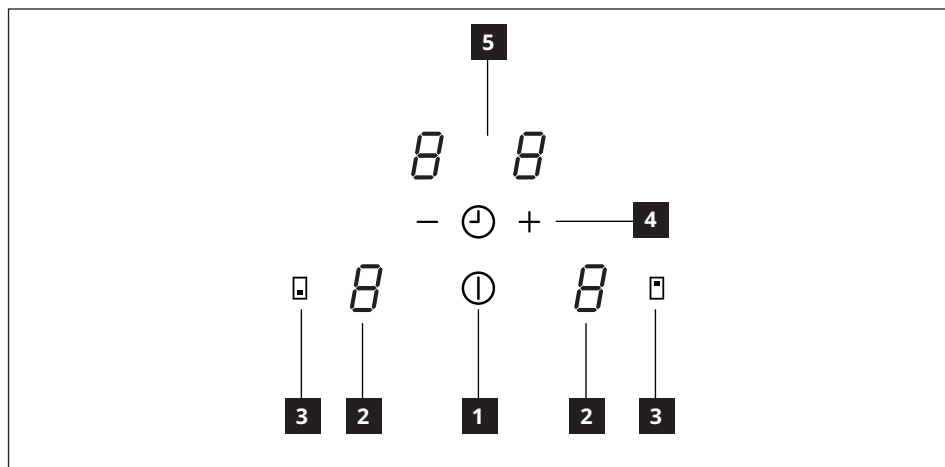

- 1** Вкл./Изкл.
- 2** Индикатор за нивото на мощност
- 3** Бутон за избор на зона за готвене
- 4** Управление на мощността/времето
- 5** Индикатор за време за готвене

## Ограничаване на мощността

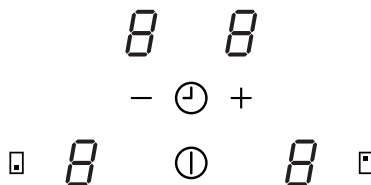

При първото свързване към битово електрозахранване техникът трябва да зададе мощността на зоните за готвене на плота съобразно действителните възможности и капацитет на електрозахранването.

Ако това не е необходимо, можете директно да включите плота с бутона ; в противен случай изпълнете операциите по-долу, за да отворите менюто.



- Включете плота в електрическата мрежа.
- Всички цифрови разреди светват за няколко секунди.
- Веднага щом цифровите разреди угаснат, натиснете бутоните за избор на зона за готвене   и задръжте за 5 секунди, докато цифровите разреди на таймера покажат текущата настройка.
- Използвайте " + " и " - ", за да изберете подходящата настройка за ограничението на мощността; стойностите са посочени в таблицата по-долу.
- Натиснете отново бутоните за избор на зона за готвене и задръжте за 5 секунди, за да потвърдите избраната настройка.

Таблица със стойности:

Настройка	kW	Забележки
0	3,7 kW	Стандартна първоначална настройка
1	3,5 kW	
2	3 kW	
3	2,5 kW	
4	2 kW	
5	1,5 kW	

## Функции

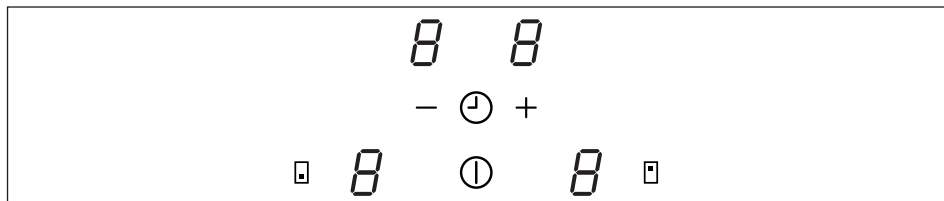

<b>Ограничаване на времето/ мощността</b>	Тази функция за безопасност изключва зоната за готвене, ако не бъде сменена след определен период от време.	
	Таблица с времената за изключване:	
	Ниво на мощност	Време за изключване (минути)
	1	516
	2	402
	3	318
	4	258
	5	210
	6	138
	7	138
	8	108
	9	90
P	5	

<b>Усилване на мощността</b>	Функцията за усилване на мощността се използва за подаване на допълнителна мощност към дадена зона за готвене в продължение на 5 минути. Полезна е за кипване на големи количества вода.
	<p>Активиране:</p> <ul style="list-style-type: none"> <li>- Изберете една от зоните за готвене.</li> <li>- Натиснете "+", докато достигнете ниво "9".</li> <li>- Натиснете отново, за да изберете функцията за усилване на мощността.</li> </ul> <p>Съответният цифров разред ще покаже <b>P</b>.</p> <p>Функцията за усилване на мощността е програмирана да работи в продължение на 5 минути.</p>
	<p>Деактивиране:</p> <ul style="list-style-type: none"> <li>- Изберете зоната за готвене, за която е активна функцията за усилване на мощността.</li> <li>- Натиснете " - ".</li> </ul> <p>Също така, функцията се деактивира автоматично след 5 минути.</p>

<b>Заклучване за деца</b>	<p>Тази функция предотвратява неволно включване на уреда. Потвърждението е дадено, когато цифровите разреди показват <b>⏸</b>. Ако някоя от зоните все още е гореща, ще се показват последователно <b>H</b> и <b>⏸</b>.</p>
	<p>Активиране: Включете плота и се уверете, че никоя от зоните за готвене не е активна.</p> <ul style="list-style-type: none"> <li>- Натиснете едновременно <b>⏸</b> и " - " и отпуснете.</li> <li>- Натиснете отново "⏸".</li> <li>- Цифровите разреди за зоната за готвене показват <b>⏸</b>.</li> </ul>
	<p>Временно деактивиране: Натиснете едновременно бутона <b>⏸</b> и бутона " - " и отпуснете. Функцията е деактивирана, докато плотът е включен. Ако изключите и включите отново плота, функцията остава активна.</p>
	<p>Постоянно деактивиране: Включете плота и се уверете, че никоя от зоните за готвене не е активна.</p> <ul style="list-style-type: none"> <li>- Натиснете едновременно <b>⏸</b> и " - " и отпуснете.</li> <li>- Натиснете отново " - ".</li> </ul> <p>Функцията се деактивира. Ако изключите и включите отново плота, повече няма да се показва <b>⏸</b>.</p>
<b>Таймер (общо предназначение)</b>	<p>Таймерът служи за обратно отброяване на време от 1 до 99 минути. В края на зададеното време прозвучава звуков сигнал, който може да бъде изключен с натискане на произволен бутон. Зоните за готвене работят независимо една от друга, докато работи таймер.</p>
	<p>Активиране: Включете плота и се уверете, че никоя от зоните за готвене не е активна.</p> <ul style="list-style-type: none"> <li>- Натиснете едновременно бутона " + " и бутона " - ".</li> </ul> <p>Цифровите разреди на таймера показват "0 0".</p> <ul style="list-style-type: none"> <li>- Задайте времето с помощта на " + " и " - ".</li> <li>- Не докосвайте нищо за 10 секунди, и таймерът ще започне обратното броене.</li> </ul> <p>Когато стойността е " 0 0 ", натискането на " - " я задава на 30 минути. Повторете тези операции, за да промените по-рано зададената стойност за таймера.</p>
	<p>Деактивиране: Включете плота и се уверете, че никоя от зоните за готвене не е активна.</p> <ul style="list-style-type: none"> <li>- Натиснете едновременно " + " и " - ".</li> <li>- Задайте " 0 0 " с помощта на " + " и " - ".</li> <li>- Не докосвайте нищо за 10 секунди.</li> </ul>

<b>Таймер за зоните за готвене</b>	<p>Таймерът служи за обратно отброяване на време от 1 до 99 минути за изключване на дадена зона за готвене. До изтичане на времето зоната за готвене работи нормално. Зоните за готвене са независими и таймерите им се настройват поотделно. В края на зададеното време прозвучава звуков сигнал, който може да бъде изключен с натискане на произволен бутон.</p>
	<p><b>Активиране:</b>                  При включен плот, поставен съд и работеща зона за готвене:                  – Изберете необходимата зона за готвене и задайте желаната мощност.                  – Натиснете едновременно “+” и “-”.                  – Цифровите разреди на таймера показват “0 0” и индикаторът точка до съответната зона за готвене започва да мига.                  – Задайте времето с помощта на “+” и “-”.                  – Не докосвайте нищо за 10 секунди, и таймерът ще започне обратното броене.                  Когато стойността е “0 0”, натискането на “-” я задава на 30 минути. Повторете тези операции, за да промените по-рано зададената стойност за таймера.                  Можете да настроите таймерите и на двете зони за готвене. Цифровите разреди на таймера ще показват този от двата таймера, на който остава по-малко време.</p>
	<p><b>Деактивиране:</b>                  При включен плот, поставен съд и работеща зона за готвене:                  – Изберете необходимата зона за готвене.                  – Натиснете едновременно “+” и “-”.                  – Задайте “0 0” с помощта на “+” и “-”.                  – Не докосвайте нищо за 10 секунди.</p>

### Таблица с настройки за готвене

Ниво на мощност	Метод на готвене	Използва се за
1	Разтопяване, леко затопляне	Масло, шоколад, желатин, сосове
2	Разтопяване, леко затопляне	Масло, шоколад, желатин, сосове
3	Затопляне	Ориз
4	Продължително готвене, сгъстяване, задушаване	Зеленчуци, картофи, сосове, плодове, риба
5	Продължително готвене, сгъстяване, задушаване	Зеленчуци, картофи, сосове, плодове, риба
6	Продължително готвене, варене	Паста, супи, варено месо
7	Леко пържене	Ръоци (картофени пръжки), омлети, панирани и пържени храни, колбаси
8	Пържене, пържене във фритюрник с мазнина	Месо, картофен чипс
9	Бързо пържене при висока температура	Стек
P	Бързо загряване	Кипване на вода

## Управление на мощността

Уредът е оборудван с електронно управление на мощността. Вж. илюстрацията. Тази функция следи натоварването на уреда и ограничава максималната мощност до 3700 W за зоните за готвене 1 и 2, като оптимизира разпределението на мощността и предотвратява претоварване на системата.

Плотът е със зададена настройка за пълна мощност – функцията разделя мощността между зоните за готвене и автоматично намалява мощността на другата зона за готвене, ако е необходимо (последната команда има най-висок приоритет).

Плотът е със зададена настройка за ограничаване на мощността – функцията разделя мощността между зоните за готвене и не позволява да задавате мощност за другата зона за готвене, надвишаваща ограничението (за да увеличите мощността на определена зона за готвене, трябва да намалите ръчно настройката за мощност на другата зона).

Пример:

Ако за зона 1 сте избрали усилване на мощността (P), мощността за зона 2 не може да превишава ниво "9" и автоматично се ограничава.

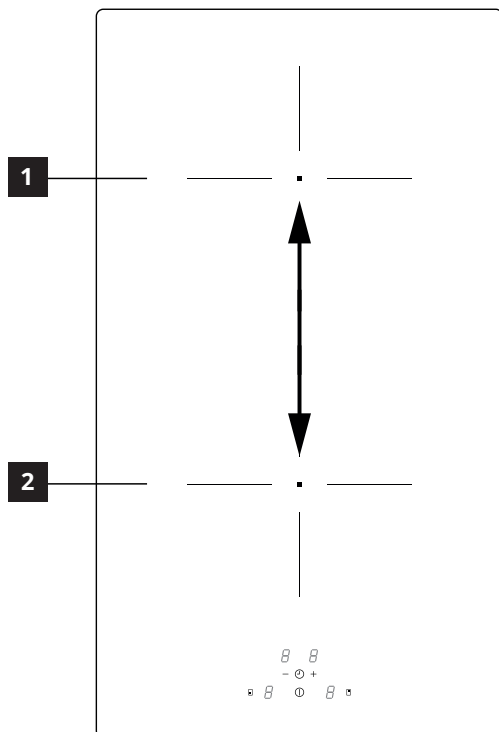

## Информация за съдовете за готвене

### Какви съдове да използвате

Използвайте само тенджерки и тигани с дъно от феромагнитен материал, подходящ за индукционни плотове:

- чугун
- емайлирана стомана
- въглеродна стомана
- неръждаема стомана (но не всяка)
- алуминий с феромагнитно покритие или феромагнитен слой

За да разберете дали съдът е подходящ, огледайте го за символа  (обикновено е отпечатан на дъното). Можете също да доближите магнит до дъното. Ако магнитът залепне за дъното, съдът е подходящ за индукционни плотове.

За оптимална ефективност, винаги използвайте съдове с плоско дъно, което разпределя топлината равномерно. Ако дъното не е плоско, това ще се отрази на мощността и топлопроводимостта.

### Как да използвате съдовете

Минимален диаметър на основата на съда за различните зони за готвене  
За правилна работа на плота, съдът трябва да е с подходящ минимален диаметър и да покрива една или повече от точките за ориентир, които са отбелязани върху плота.  
Винаги използвайте зоната за готвене, която е най-подходяща за диаметъра на дъното на съда.

Зона за готвене	Диаметър на съда за готвене (мм)	
	Ø мин. (препоръчителен)	Ø макс. (препоръчителен)
Всички	110 мм	160 мм

### Празни съдове и съдове с тънко дъно

Не нагрявайте празни съдове или съдове с тънко дъно, тъй като плътът няма да може да следи температурата и да се изключи автоматично, ако стане твърде висока, а това може да доведе до повреда на съда или на повърхността на плота. Ако това се случи, не пипайте нищо и изчакайте всичко да се охлади.

Ако се появи съобщение за грешка, вижте "Отстраняване на неизправности".

### Съвети

#### Шумове по време на готвене

Когато зоната за готвене е активна, е възможно да издава кратки шумове. Това е характерно за всички зони за готвене от керамично стъкло и не оказва влияние върху работата и експлоатационния срок на уреда. Шумът зависи от използваните съдове за готвене. Ако е силен и дразнещ, сменете съда.

## Поддръжка и почистване

- Никога не използвайте абразивни гъби, домакинска тел, солна киселина или други продукти, които могат да надраскат или да оставят петна по повърхността.
- Храна, паднала или залепнала на повърхността или по функционалните или декоративни елементи на плота, не бива да се консумира.
- Изключвайте уреда или изваждайте щепсела от контакта, преди да извършвате дейности по поддръжката.
- Почиствайте уреда след всяка употреба, за да избегнете загаряне на падналата на повърхността му храна. Загорелите остатъци се почистват много по-трудно.
- За всекидневни замърсявания използвайте мека кърпа или гъба с подходящ препарат. За използваните препарати за почистване спазвайте препоръките на производителя. Препоръчително е да се използват щадящи препарати.
- Отстранявайте загорелите остатъци, например прекипяло мляко, със стъргалка за стъклокерамика, докато плотът е още горещ. За използваните стъргалки спазвайте препоръките на производителя.
- Отстранявайте храни, съдържащи захар, например мармалад, който се е разлял при печене, със стъргалка за стъклокерамика, докато плотът е още горещ. В противен случай останалото замърсяване може да повреди стъклокерамичната повърхност.
- Отстранявайте разтопената пластмаса със стъргалка за стъклокерамика, докато плотът е още горещ. В противен случай останалото замърсяване може да повреди стъклокерамичната повърхност.
- Отстранявайте варовиковите накипи с малко количество разтвор за премахване на накип, например оцет или лимонов сок, след като плотът се охлади. След това почистете отново с влажна кърпа.
- Не режете и не пригответе храна върху повърхността и не изпускате върху нея твърди предмети. Не влачете тигани или чинии по повърхността.
- Не почиствайте с уреди за почистване с пара.



## Отстраняване на неизправности

Код на грешка	Описание	Възможни причини за грешката	Решение
<b>ER03</b>	Плотът се изключва след 10 секунди.	Засечено е продължително натискане на бутона. Вода или съд за готвене върху панела за управление.	Съберете водата/махнете съда от стъклото/панела за управление.
<b>ER21</b>	Плотът се изключва.	Вътрешната температура на електронните части е твърде висока.	Изчакайте плотът да се охлади. Проверете дали вентилацията на плота е достатъчна. Ако грешката продължава, се свържете с центъра за следпродажбен сервиз.
<b>E2</b>	Съответната зона за готвене е изключена.	Празен или неподходящ съд за готвене. Температурата на съда или на стъклото е твърде висока. Температурата на електронните компоненти е твърде висока.	Изчакайте плотът да се охлади. Използвайте подходящи съдове за готвене. Не нагрявайте празни съдове.
<b>E3</b>	Съответната зона за готвене е изключена.	Неподходящ съд за готвене. Съдовете за готвене губят своите магнитни характеристики, което може да доведе до повреда на индукционния плот.	Използвайте подходящи съдове за готвене. Грешката се изчиства автоматично след 8 секунди и зоната за готвене може да се използва отново. Ако отново се появят грешки, сменете съда за готвене. Ако грешката продължава, се свържете с центъра за следпродажбен сервиз.
<b>E6</b>	Зоната за готвене не се включва.	Напрежението и/или честотата на захранването са извън обхвата.	Проверете напрежението и/или честотата на мрежовото захранване. Ако е необходимо, се свържете с центъра за следпродажбен сервиз.
<b>E8</b>	Зоните за готвене са изключени.	Вентилаторът не работи. Вентилаторът е блокиран от прах или тъкани.	Почистете и отстранете чуждите тела от вентилатора. Ако грешката продължава, се свържете с центъра за следпродажбен сервиз.
<b>EH</b>	Съответната зона за готвене е изключена.	Сензорът за температура на зоната за готвене е блокирал. След включването на плота не се забелязва достатъчна промяна на температурата.	Изключете плота, изчакайте да се охлади и го включете отново. Ако грешката продължава, се свържете с центъра за следпродажбен сервиз.
<b>E4</b> <b>E5</b> <b>E7</b> <b>E9</b> <b>ER20</b> <b>ER22</b> <b>ER31</b> <b>ER36</b> <b>ER47</b> <b>EA</b>	Изключете плота от захранването. Изчакайте няколко секунди и свържете плота към захранването. Ако проблемът продължава, се обадете на сервизния център и посочете кода на грешка, който е показан на дисплея.		

**Техническо обслужване и ремонти**

- Техническото обслужване на електрическите компоненти трябва да се извършва само от производителя или от сервизни техници.
- Повредените кабели трябва да се сменят само от производителя или от сервизни техници.

Ако възникне неизправност, опитайте да я отстраните, следвайки насоките за отстраняване на неизправности. Ако проблемът не бъде отстранен, се свържете с магазина на IKEA или с центъра за следпродажбен сервиз.

Пълен списък с определените от IKEA лица за контакт ще намерите в края на това ръководство за потребителя.

Когато се свързвате с центъра за следпродажбен сервиз, посочвайте следната информация:

- вид неизправност
- модел на уреда (Art./Cod.)
- сериен номер (S.N.)

Тази информация е посочена на табелката с данни. Табелката с данни е поставена отдолу на уреда.

Ако сте използвали уреда неправилно или монтажът не е извършен от квалифициран електротехник, посещението на техник от центъра за следпродажбен сервиз или от сервиза на търговеца няма да е безплатно дори по време на гаранционния срок.

**Технически данни**

		Единица	Стойност
Вид уред			Вграден плот
Размери	Ширина	мм	290
	Дълбочина	мм	520
	Мин./макс. височина	мм	54
Обща мощност		W	3700

Параметър	Стойност
Напрежение/честота на електрозахранването	220-240 V, 50 Hz; 220 V; 60 Hz;
Тегло на уреда	4,5 кг

**Енергийна ефективност на плота**

ИД на модела	<b>VÄLBILDAD 204.675.92</b>
Брой на зоните за готвене	2
Технология за готвене	Индукционен нагревател
Диаметър на зоните за готвене	Ø 160 мм
Потребление на енергия на отделните зони за готвене (готвене на ток)	187 Wh/kg
Потребление на енергия на плота (готвене на ток)	187 Wh/kg

Информация за продукта съгласно наредба на ЕС № 66/2014

Референтни стандарти:

EN/IEC 60350-2

EN/IEC 50564

Уредът е проектиран, произведен и предлаган на пазара в съответствие с изискванията на директивите на ЕЕС.

"Техническите данни са посочени върху табелката с данни, която е поставена отдолу на уреда."

## Табелка с данни

Made in Italy © Inter IKEA Systems B.V.1999	
<b>204.675.92</b>	
Z3199	Design and Quality IKEA of Sweden
IKEA of Sweden AB SE-343 81 Älmhult	PMW
<b>Model: VÄLBILDAD 204.675.92</b>	
Serial No: Z1161356	
220-240V; 50Hz; or 220V; 60Hz; TOT. 3700 W	
	CLASS I 
Type: 7000	
 Ref.108001 29 2B R1 1G1 UI -	<b>Made in Italy</b>
 9000044074 009000044074Z1161356	108.0594.938
 108.0594.938Z1161356	

На фигурата по-горе е показана табелката с данни на уреда. Серийният номер е уникален за всеки продукт.

Уважаеми клиенти, запазете допълнителната табелка с данни, поставена върху корицата на брошурата за безопасност на вашия продукт. Тя ще ни позволи да определим точно модела на вашия плот, за да ви окажем по-добро съдействие в случай на нужда в бъдеще. Благодарим!

## Екологични аспекти

### Изхвърляне на домакинските уреди

- Символът  върху продукта или неговата опаковка показва, че този продукт не трябва да се изхвърля заедно с битовите отпадъци. Продуктът трябва да се предаде в специализиран център за рециклиране на електрическа и електронна апаратура. Като се погрижите за правилното изхвърляне на този продукт, вие ще помогнете за предотвратяването на възможни негативни последици за околната среда и за здравето, които могат да настъпят след неправилно изхвърляне. За по-подробна информация относно рециклирането на този продукт се обърнете към местната градска управа, фирмата за събиране на домакински отпадъци или магазина, от който сте закупили уреда.

### Изхвърляне на опаковъчните материали

Материалите със символа  могат да се рециклират. Изхвърлете опаковъчните материали в контейнерите за разделно събиране на отпадъци.

### Пестене на енергия

Спазвайте съветите по-долу, за да пестите енергия при ежедневното готвене.

- Когато загрявате вода, сипвайте само толкова, колкото ще ви е необходима.
- Ако е възможно, винаги слагайте капаци на съдовете.
- Преди да включите зона за готвене, поставете съд.
- Слагайте по-малките съдове върху по-малките зони за готвене.
- Слагайте съда точно по средата на зоната за готвене.
- Използвайте остатъчната топлина, за да запазите храната топла или да разтопите продукти.

## ГАРАНЦИЯ ОТ ИКЕА

### За какъв срок е валидна гаранцията от ИКЕА?

Тази гаранция е валидна за срок от пет (5) години от датата на първоначалната покупка на уреда от ИКЕА. Оригиналната касова бележка се изисква като доказателство за покупката. Ако в рамките на гаранционния срок е извършено сервизно обслужване, това не удължава гаранционния срок на уреда.

### Кой извършва сервизното обслужване?

Доставчикът на сервизно обслужване на ИКЕА извършва обслужване посредством свои собствени сервизи или мрежа от

упълномощени сервизни партньори.

### Какво покрива тази гаранция?

Гаранцията покрива дефекти на уреда, които са предизвикани от дефектна конструкция или дефекти в материалите, настъпили след датата на покупка от ИКЕА. Тази гаранция важи само при употреба в домашна среда. Изключенията са посочени под заглавие "Какво не се покрива от тази гаранция?". В рамките на гаранционния срок се покриват разходите за отстраняване на дефекта, например ремонти, части, труд и пътуване, при условие че уредът е достъпен за ремонт без специални разноски. При тези условия

се прилагат Директивите на ЕС (№ 99/44/ЕО) и съответната местна нормативна уредба. Сменените части стават собственост на ИКЕА.

### **Какво ще направи ИКЕА, за да отстрани проблема?**

Определеният от ИКЕА доставчик на сервизно обслужване ще огледа продукта и ще прецени, по собствено усмотрение, дали за продукта важи тази гаранция. Ако гаранцията важи за продукта, доставчикът на сервизно обслужване на ИКЕА или негов упълномощен сервизен партньор чрез своя собствен сервиз, по собствено усмотрение, ще ремонтира дефектния продукт или ще го смени със същия или подобен продукт.

### **Какво не се покрива от тази гаранция?**

- Нормално износване и изхабяване.
- Умишлена повреда или повреда, която е предизвикана от небрежност, неспазване на инструкциите за работа, неправилен монтаж или свързване към неподходящо напрежение, химична или електрохимична реакция, ръжда, корозия или вода, включително, но не само повреда, предизвикана от прекомерно количество варовик в подаваната вода, или повреда, предизвикана от необичайни условия на околната среда.
- Консумативи, включително батерии и крушки.
- Нефункционални и декоративни части, от които не зависи нормалното използване на уреда, включително драскотини и възможни разлики в цветовете.
- Случайна повреда, предизвикана от чужди тела или материи, както и почистване и отпушване на филтри, системи за оттичане или чекмеджета за сапун.
- Повреда на следните части:  
стъклокерамика, аксесоари, кошници за съдове и прибори, тръби за подаване и оттичане, уплътнения, крушки и капаци на крушките, ключове, корпуси и части на корпуси. С изключение на случаите, в които може да се докаже, че тези

повреди са предизвикани от дефекти в производството.

- Случаи, в които не е установен дефект при посещението на техник.
- Ремонти, които не са извършени от посочените от нас доставчици на сервизно обслужване и/или упълномощени сервизни партньори, или при които са използвани неоригинални части.
- Ремонти, наложени от монтаж, който е извършен неправилно или без да е спазена спецификацията.
- Употреба на уреда в различна от домашна среда, т.е. професионална употреба.
- Повреди при транспортирането. Ако клиентът сам транспортира продукта до дома си или до друг адрес, ИКЕА не носи отговорност за повреди, които може да възникнат при транспортирането. Ако обаче ИКЕА доставя продукта до адреса на клиента, тази гаранция покрива повредите, възникнали по време на доставката.
- Цената на първоначалния монтаж на уреда на ИКЕА. Ако обаче доставчик на сервизно обслужване на ИКЕА или негов оторизиран сервизен партньор ремонтира или замени уреда при условията на тази гаранция, той ще монтира ремонтирания или новия уред, ако е необходимо.

Това ограничение не важи за работата без дефекти, извършена от квалифициран специалист с използване на наши оригинални части с цел уредът да се пригоди към спецификациите за техническа безопасност на друга страна от ЕС.

### **Как се прилага националното законодателство**

Гаранцията от ИКЕА ви дава определени законови права, които съответстват на местните изисквания или ги превишават. Тези условия обаче по никакъв начин

не ограничават правата на потребителя, заложи в местното законодателство.

### Област на валидност

За уреди, закупени в една страна от ЕС и пренесени в друга страна от ЕС, сервизното обслужване се осигурява съобразно нормалните гаранционни условия в новата страна. Задължение за извършване на сервизно обслужване в рамките на гаранцията съществува само ако уредът отговаря на и е монтиран в съответствие с:

- техническите спецификации на страната, в която е предаден гаранционният иск;
- инструкциите за монтаж и информацията за безопасност в ръководството за потребителя.

### Специализиран сервиз за поддръжка на закупените уреди на ИКЕА:

Не се колебайте да се обърнете към сервиза за поддръжка на ИКЕА, за да:

1. направите заявка за сервизно обслужване при условията на тази гаранция;
2. поискате разяснения относно монтажа на уреда на ИКЕА в специализираните кухненски мебели на ИКЕА. Сервизът не може да даде разяснения относно:
  - цялостния монтаж на кухните на ИКЕА;
  - свързването към електрическата мрежа (ако уредът е доставен без щепсел и кабел), към водопровод и газова инсталация, тъй като то трябва да се извърши от упълномощен сервизен техник.
3. поискате разяснения във връзка със съдържанието на ръководството за потребителя и спецификациите на уреда на ИКЕА.

За да можем да ви предоставим най-добрата поддръжка, прочетете внимателно инструкциите за монтаж и/или раздела "Ръководство за потребителя" в тази книжка, преди да се обърнете към нас.

### Как да ни намерите, ако се нуждаете от сервизно обслужване



Вижте последната страница на това ръководство за пълния списък на определените от ИКЕА лица за контакт и телефонните номера в съответната страна.

**Важно!** За да ви предоставим по-бързо обслужване, препоръчваме да използвате телефонните номера от списъка в края на това ръководство. Винаги използвайте телефонните номера, посочени за уреда, за който търсите помощ. Преди да ни се обадите, се погрижете да имате поддръжка артикулния номер на ИКЕА (8-цифрен код) за уреда, за който искате помощ.

### Важно! ЗАПАЗЕТЕ КАСОВАТА БЕЛЕЖКА!

Тя е вашето доказателство за покупка и е необходима, за да бъде в сила гаранцията. Обърнете внимание, че на касовата бележка са посочени името на продукта и артикулния номер на ИКЕА (8-цифрен код) – за всеки закупен уред.

### Нуждаете се от още помощ?

За всички допълнителни въпроси, които не са свързани със сервизното обслужване на нашите уреди, се обръщайте към центъра за обаждания на най-близкия магазин на ИКЕА. Препоръчваме внимателно да прочетете документацията на уреда, преди да се обърнете към нас.