

LAGAN



Design and Quality
IKEA of Sweden



ČESKY

Kompletní seznam určených poskytovatelů poprodejních služeb IKEA a příslušná národní telefonní čísla naleznete na poslední straně tohoto návodu.

Elektronická verze návodu k obsluze je k dispozici na webu www.ikea.com.



MAGYAR

Az IKEA által kijelölt értékesítés utáni szolgáltatók és telefonszámaik teljes listája a kézikönyv utolsó oldalán található.

A használati útmutató elektronikus változata a www.ikea.com címen található.

ČESKY
MAGYAR

5
29

Obsah

Bezpečnostní informace	5	Každodenní používání	16
Bezpečnostní pokyny	7	Rady a tipy	18
Popis spotřebiče	9	Údržba a čištění	19
Ovládací panel	10	Řešení potíží	21
Programy	11	Technické údaje	25
Možnosti	12	Ekologické informace	26
Nastavení	13	Záruka společnosti IKEA	26
Před prvním použitím	14		

Může se změnit bez upozornění.

Bezpečnostní informace

Před montáží a použitím spotřebiče si pečlivě přečtěte příložené pokyny. Výrobce není zodpovědný za žádná zranění ani škody vzniklé v důsledku nesprávné montáže nebo nesprávného používání. Návod vždy uchovávejte pro budoucí potřebu na bezpečném a přístupném místě.

Bezpečnost dětí a zranitelných osob

- Tento spotřebič mohou používat děti od 8 let a osoby s omezenými fyzickými, smyslovými nebo duševními schopnostmi, nebo bez patřičných zkušeností a znalostí, pokud jim byl poskytnut dohled nebo pokyny týkající se použití spotřebiče bezpečným způsobem a pokud rozumí případnému nebezpečí.
- Pokud nejsou děti od 3 do 8 let a osoby s velmi silným a komplexním postižením pod nepřetržitým dozorem, neměly by mít ke spotřebiči přístup.
- Děti do 3 let by měly být mimo dosah spotřebiče, nebo by měly být neustále pod dozorem rodičů.
- Zabraňte dětem si se spotřebičem hrát.
- Uchovávejte mycí prostředky mimo dosah dětí.
- Jsou-li dvířka otevřená, znemožněte přístup dětí a domácích zvířat ke spotřebiči.

- Děti smí spotřebič čistit nebo provádět údržbu pouze pod dohledem.
- Uchovávejte veškerý obalový materiál mimo dosah dětí a řádně jej zlikvidujte.

Všeobecná bezpečnost

- Tento spotřebič je určen pro použití v domácnosti a k podobným účelům, jako jsou:
 - farmy, zaměstnanecké kuchyňky v obchodech, kancelářích a dalších pracovních prostorech,
 - klienti v hotelech, motelech, penzionech a jiných ubytovacích zařízeních.
- Neměňte specifikaci tohoto spotřebiče.
- Provozní tlak vody (minimální a maximální) musí být mezi 0,4 (0,04) / 10 (1,0) bary (MPa).
- Dodržujte maximální počet 10 sad nádobí.
- Přesunujete-li spotřebič na své místo, zajistěte, aby nedošlo k zachycení nebo poškození napájecího kabelu.
- Pokud je napájecí kabel poškozen, musí jej vyměnit výrobce, jeho autorizované servisní středisko nebo podobně kvalifikované osoby, aby se předešlo možnému nebezpečí.
- Nezakrývejte ventilační otvory v krytu spotřebiče nebo ve vestavěné konstrukci.
- Příbory vkládejte do koše na příbory tak, aby ostré konce směřovaly dolů, nebo je pokládejte do přihrádky na příbory do horizontální polohy s ostrými hranami směřujícími dolů.
- Spotřebič s otevřenými dvířky nenechávejte bez dozoru, aby na dvířka nikdo nechtěně nevstoupil.
- Před jakoukoli údržbou spotřebič vypněte a vytáhněte síťovou zástrčku ze zásuvky.
- K čištění spotřebiče nepoužívejte vysokotlaké rozprašovače vody ani páry.
- Pokud se na základně spotřebiče nacházejí ventilační otvory, nesmí být zakryty (například kobercem).

- Spotřebič se připojuje k vodovodnímu řadu pomocí nových dodaných hadicových sad. Staré hadicové sady nelze opětovně použít.

Bezpečnostní pokyny

Montáž

- ⚠ **Varování!** Tento spotřebič smí namontovat pouze kvalifikovaná osoba.
- Sejměte veškerý obalový materiál a přepravní šrouby.
- Nemontujte ani nepoužívejte poškozený spotřebič.
- Spotřebič neinstalujte ani nepoužívejte při teplotách nižších než 0 °C.
- Postupujte podle montážních pokynů dodaných se spotřebičem.
- Při přesunování spotřebiče vždy dbejte opatrnosti, protože spotřebič je těžký. Vždy používejte ochranné rukavice a uzavřenou obuv.
- Ujistěte se, že konstrukce, pod kterými nebo vedle kterých je spotřebič instalován, jsou bezpečné.

Elektrické připojení

- ⚠ **Varování!** Nebezpečí požáru a úrazu elektrickým proudem!
- ⚠ **Varování!** Přesunujete-li spotřebič na své místo, zajistěte, aby nedošlo k zachycení nebo poškození napájecího kabelu.
- ⚠ **Varování!** Nepoužívejte rozdvojky ani prodlužovací kabely.
- ⚠ **Varování!** Za žádných okolností neužávejte, nesnímejte ani jinak nevynechávejte zemnicí kolík.
- Spotřebič musí být uzemněn.
- Zkontrolujte, zda parametry na typovém štítku odpovídají elektrickým údajům síťového napájení.
- Vždy používejte správně namontované zásuvky s proudovým chráničem.
- Zajistěte, aby nedošlo k poškození elektrických součástí (např. síťové zástrčky, napájecího kabelu). Je-li nutná výměna elektrické součásti, obraťte se na autorizované servisní středisko.
- Připojte síťovou zástrčku do zásuvky až na konci montáže. Zajistěte, aby byl po montáži k síťové zástrčce přístup.

- Při odpojování spotřebiče netahejte za napájecí kabel. Vždy táhněte za zástrčku.
- Tento spotřebič je v souladu se směrnicemi EHS.
- Pouze pro Velkou Británii a Irsko: Tento spotřebič je vybaven 13 A síťovou zástrčkou. Je-li třeba vyměnit pojistku síťové zástrčky, použijte pouze pojistku 13 A ASTA (BS 1362).

Připojení vody

- Nepoškozujte vodovodní hadice.
- Připojete-li se k novému potrubí, dlouho nepoužívanému nebo oprávanému potrubí či k takovému, ke kterému byla připojena nová zařízení (vodoměry atd.), nechte vodu odtéct, dokud nebude čistá a čirá.
- Během prvního použití spotřebiče a po něm zkontrolujte, zda nedochází k viditelným únikům vody.
- Hadice přívodu vody je vybavena bezpečnostním ventilem a opláštěním s vnitřním síťovým kabelem.

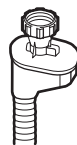

- ⚠ **Varování!** Nebezpečné napětí.

- Pokud dojde k poškození hadice přívodu vody, okamžitě uzavřete vodovodní kohoutek a odpojte síťovou zástrčku ze síťové zásuvky. Obratě se na autorizované servisní středisko a požádejte o výměnu hadice přívodu vody.

Používání

- ⚠ **Varování!** Nebezpečí úrazu, popálení, úrazu elektrickým proudem nebo požáru!
- Na otevřená dvířka si nesedejte ani na ně nestoupejte.

- Mycí prostředky do myčky nádobí jsou nebezpečné. Dodržujte bezpečnostní pokyny uvedené na balení prostředků.
- Používejte pouze takové mycí prostředky a leštidla, které jsou pro používání v automatických myčkách nádobí doporučené.
- V myčce nádobí nikdy nepoužívejte mýdlo, prací prostředek ani prostředek na mytí rukou.
- Mycí prostředek do myčky nádobí je žíravý! Uchovávejte mycí prostředek do myčky nádobí mimo dosah dětí.
- Vodu ve spotřebiči nepijte ani si s ní nehrajte.
- Mycí prostředek do myčky nádobí je žíravý! Uchovávejte mycí prostředek do myčky nádobí mimo dosah dětí.
- Nádobí ze spotřebiče vyjímejte až po skončení programu. Některé mycí prostředky mohou na nádobí ulpívat.
- Otevřete-li dvířka během spuštěného programu, může ze spotřebiče vyjít horká pára.
- Neumísťujte do spotřebiče, jeho blízkosti ani na spotřebič žádné hořlavé látky ani vlhké předměty, které hořlavé látky obsahují.

Servis

- Chcete-li spotřebič opravit, obraťte se na autorizované servisní středisko.
- Používejte pouze originální náhradní díly.

Likvidace

 **Varování!** Nebezpečí zranění nebo udušení!

- Odpojte spotřebič od elektrické sítě.
- Odřizněte napájecí kabel a zlikvidujte jej.
- Sejměte dvířka, aby nemohlo dojít k zavření dětí a domácích zvířat uvnitř spotřebiče.

Popis spotřebiče

Přehled výrobku

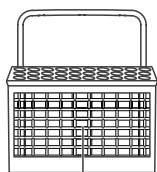
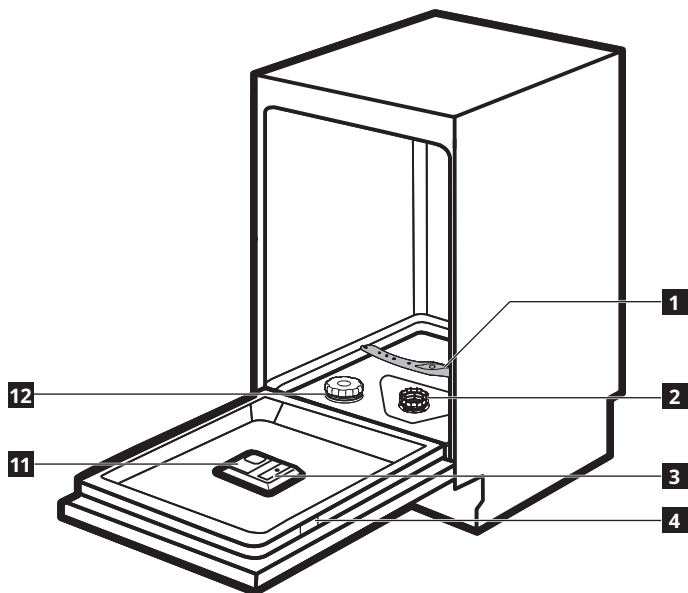

10

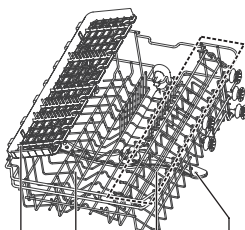

9

8

7

6



5

- 1 Spodní ostříkovací rameno
- 2 Filtry
- 3 Dávkovač leštidla
- 4 Typový štítek
- 5 Spodní koš
- 6 Horní ostříkovací rameno

- 7 Police na šálky
- 8 Horní koš
- 9 Přihrádka na příbory
- 10 Koš na příbory
- 11 Dávkovač mycího prostředku
- 12 Zásobník na sůl

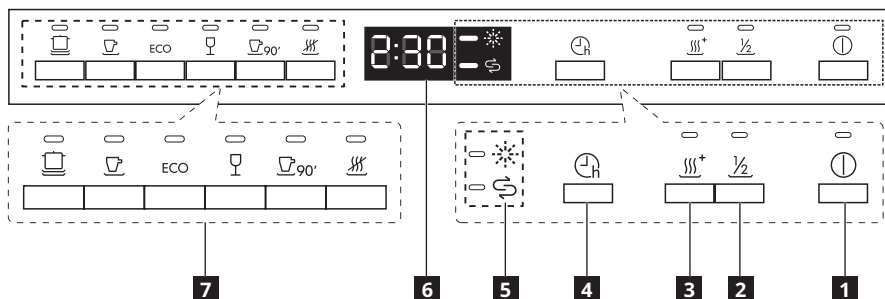

Ovládací panel

Ovládací panel







- | | |
|---|----------------------------|
| 1 Vypínač | 5 Kontrolky |
| 2 Tlačítko mytí poloviční náplně | 6 Displej |
| 3 Tlačítko extra sušení | 7 Tlačítka programů |
| 4 Tlačítko zpoždění | |

Kontrolky





Kontrolky	Popis
	Indikátor leštidla. Během spuštěného programu je indikátor vždy vypnutý.
	Indikátor soli. Během spuštěného programu je indikátor vždy vypnutý.

Programy

Program	Stupeň znečištění Druh náplně	Fáze programu	Možnosti
 (intenzivní)	<ul style="list-style-type: none"> • Silné znečištění • Nádobí, příbory, hrnce a pánve 	<ul style="list-style-type: none"> • Předmytí (50 °C) • Mytí (65 °C) • Oplach • Oplach • Oplach (65 °C) • Sušení 	<ul style="list-style-type: none"> • Mytí poloviční náplně • Extra sušení
 (univerzální)	<ul style="list-style-type: none"> • Všechny • Nádobí, příbory, hrnce a pánve 	<ul style="list-style-type: none"> • Předmytí (45 °C) • Mytí (55 °C) • Oplach • Oplach (65 °C) • Sušení 	<ul style="list-style-type: none"> • Mytí poloviční náplně • Extra sušení
ECO (ECO) ¹⁾	<ul style="list-style-type: none"> • Normální znečištění • Nádobí a příbory 	<ul style="list-style-type: none"> • Mytí (45 °C) • Oplach • Oplach (60 °C) • Sušení 	<ul style="list-style-type: none"> • Mytí poloviční náplně • Extra sušení
 (sklo)	<ul style="list-style-type: none"> • Mírné znečištění • Křehké nádobí a skleněné nádobí 	<ul style="list-style-type: none"> • Předmytí • Mytí (50 °C) • Oplach • Oplach (65 °C) • Sušení 	<ul style="list-style-type: none"> • Mytí poloviční náplně • Extra sušení
 90' (90 minut)	<ul style="list-style-type: none"> • Normální znečištění • Nádobí a příbory 	<ul style="list-style-type: none"> • Mytí (60 °C) • Oplach • Oplach (65 °C) • Sušení 	<ul style="list-style-type: none"> • Mytí poloviční náplně • Extra sušení
 (rychlý)	<ul style="list-style-type: none"> • Nezaschlé nečistoty • Nádobí a příbory 	<ul style="list-style-type: none"> • Mytí (50 °C) • Oplach • Oplach (45 °C) 	

1) Tento program nabízí nejúspornější spotřebu vody a energie při mytí normálně znečištěného nádobí a příborů. (Jedná se o standardní program pro zkušební ústav.)

Hodnoty spotřeby

Program ¹⁾	Mycí prostředek Předmytí / hlavní mytí	Voda (l)	Energie (kWh)	Trvání (min)
 (intenzivní)	4/14 g	15,3	1,378	205
 (univerzální)	4/14 g	13,1	1,287	175
ECO (ECO)	18 g	9,0	0,755	235
 (sklo)	4/14 g	13,1	0,934	125
 90' (90 minut)	4/14 g	10,2	1,234	90
 (rychlý)	12 g	10	0,611	30

- 1) Hodnoty se mohou lišit v závislosti na tlaku a teplotě vody, výkyvech ve vodovodním řádu, volbách a množství nádobí.
- 2) Program ECO je vhodný pro mytí běžně znečištěného nádobí a jde o nejeftektivnější program, pokud se jedná o kombinaci spotřeby energie a vody. Tento program se také používá k posouzení dodržování legislativy EU v oblasti ekologického designu.
- 3) Ruční předmývání jednotlivých kusů nádobí vede k vyšší spotřebě vody a energie a nedoporučuje se.
- 4) Pokud se myčka nádobí pro domácnosti používá v souladu s pokyny výrobce, spotřebovává se na umývání nádobí ve fázi používání zpravidla méně energie a vody než při ručním umývání.



Informace pro zkušební ústavy

Všechny potřebné informace k provedení testů výkonnosti (např. podle normy EN60436) získáte odesláním e-mailu na adresu:

info.dishwasher@meicloud.com

Ve svém požadavku prosím uveďte číselný kód výrobku (PNC) uvedený na typovém štítku.



Možnosti

-  Požadované volby je nutné aktivovat před každým spuštěním programu. Je-li program spuštěn, není již možné volby aktivovat nebo deaktivovat.
-  Pokud nelze volbu v programu použít, příslušný indikátor je vypnutý nebo po dobu několika sekund rychle bliká a poté zhasne.
-  Aktivace voleb může ovlivnit spotřebu vody a energie i trvání programu.

Funkce mytí poloviční náplně

Tuto volbu vyberte kvůli úspoře vody a energie, máte-li k mytí pouze několik kusů nádobí. Maximální kapacita je 10 sad nádobí. Doporučuje se použít menší množství mycího prostředku než pro plnou náplň.

Postup aktivace funkce mytí poloviční náplně

Stiskněte tlačítko .
Rozsvítí se příslušný indikátor.
Na displeji se zobrazí aktualizované trvání programu.
Funkci mytí poloviční náplně nelze použít u programu  (rychlé mytí).

Funkce extra sušení

Aktivováním této volby výrazně zvýšíte výkon sušení.

Kombinace extra sušení a leštidla zajistí ještě lepší výsledky vysoušení.

Postup aktivace funkce extra sušení

Stiskněte tlačítko +.

Rozsvítí se příslušný indikátor.

Na displeji se zobrazí aktualizované trvání programu.

Funkci extra sušení nelze použít u programu  (rychlé mytí).

Nastavení

Změkčovač vody

Změkčovač vody odstraňuje z přírodní vody minerály, které by zhoršovaly výsledky mytí a poškozovaly spotřebič.

Čím vyšší je obsah těchto minerálů, tím tvrdší je voda. Tvrdost vody se měří v příslušných stupnicích.

Množství změkčovače vody je třeba nastavit dle tvrdosti vody ve vaší oblasti. Informace o tvrdosti vody ve vaší oblasti vám může poskytnout místní vodárenský podnik. K zajištění dobrých výsledků mytí je důležité nastavit správnou míru dávkování změkčovače vody.

Tvrdost vody

Německé stupně (°dH)	Francouzské stupně (°fH)	mmol/l	Clarkovy stupně	Nastavení změkčovače vody	Spotřeba soli (gram/cyklus)	Frekvence regenerace (každých x cyklů)
35–55	61–98	6,1–9,8	43–69	H6	60	1
23–34	41–60	4,1–6,0	29–42	H5	30	2
18–22	31–40	3,1–4,0	22–28	H4	20	3
12–17	21–30	2,1–3,0	15–21	H3 ¹⁾	12	5
6–11	10–20	1,0–2,0	7–14	H2	9	10
0–5	0–9	0–0,94	0–6	H1 ²⁾	0	NE

1) Tovární nastavení.



2) Při této tvrdosti nepoužívejte sůl.

Ať již používáte standardní mycí prostředek nebo vícesložkové tablety (se solí nebo bez ní), nastavte správnou míru tvrdosti vody, abyste zachovali aktivní upozorňování na doplnění soli.

 Vícesložkové tablety obsahující sůl nejsou při změkčování tvrdé vody dostatečně účinné.

Během každé regenerace je potřeba 2,0 litru vody navíc, zvýší se spotřeba energie o 0,02 kWh a program se o 4 minuty prodlouží.

Nastavení dávkování změkčovače vody

1. Stisknutím vypínače zapnete spotřebič.
2. Do 60 sekund od zapnutí spotřebiče stiskněte tlačítko , a držte jej stisknuté po dobu více než 5 sekund. Přejdete do režimu nastavení změkčovače vody.
3. Opakováním stisknutím tlačítka  budete na displeji přepínat mezi dávkováními změkčovače vody:
H1 - H2 - H3 - H4 - H5 - H6
4. Stisknutím vypínače potvrďte nastavení.

Upozornění na prázdný dávkovač leštidla

Leštadlo pomáhá vysušit nádobí bez šmouh a skvrn. K zajištění co nejlepších výsledků sušení vždy používejte leštadlo.



Leštadlo se dávkuje automaticky během fáze oplachu teplou vodou.

Je-li dávkovač leštidla prázdný, rozsvítí se indikátor leštidla, který tak upozorňuje na nutnost leštadlo doplnit.

Dávkování leštidla

Uvolňované množství leštidla lze nastavit na hodnotu mezi značkou „D1“ (minimální množství) a „D5“ (maximální množství).

Nastavení dávkování leštidla

1. Stisknutím vypínače zapnete spotřebič.
2. Do 60 sekund od zapnutí spotřebiče stiskněte tlačítko  a držte jej stisknuté po dobu více než 5 sekund. Poté přejdete stisknutím tlačítka  do režimu nastavení leštidla. Indikátor leštidla bliká.
3. Opakovaným stisknutím tlačítka  budete na displeji přepínat mezi dávkováním leštidla: D1 - D2 - D3 - D4 - D5
Čím vyšší číslo, tím více leštidla se bude ve spotřebiči uvolňovat.
4. Stisknutím vypínače potvrďte nastavení.

Před prvním použitím

1. Zkontrolujte, zda aktuální dávkování změkčovače vody odpovídá tvrdosti přírodní vody. Pokud ne, nastavte dávkování změkčovače vody.
2. Naplňte zásobník na sůl.
3. Naplňte dávkovač leštidla.
4. Otevřete vodovodní kohoutek.
5. Spusťte program, abyste odstranili jakékoli případné zbytkové usazeniny z výroby, které se mohou uvnitř spotřebiče stále nacházet. Nepoužívejte žádný mycí prostředek ani nenaplňujte koše.

 Po spuštění programu může trvat až 5 minut, než se ve spotřebiči regeneruje pryskyřičná náplň změkčovače vody. V této fázi se zdá, že spotřebič není v provozu. Fáze mytí začne až po dokončení tohoto postupu. Tento postup se pravidelně opakuje.

Zásobník na sůl

 **Pozor!** Používejte pouze hrubozrnnou sůl určenou pro myčky nádobí. Jemná sůl zvyšuje riziko koroze.

Sůl se používá k regeneraci pryskyřičné náplně ve změkčovači vody, čímž se při každodenním používání zajišťují dobré výsledky mytí.

Plnění zásobníku na sůl

i Sůl doplňujte pouze tehdy, svítí-li indikátor soli.

1

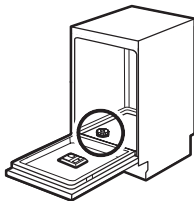

Ve spodní části vyhledejte zásobník na sůl.

2

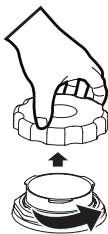

Sejměte víčko zásobníku na sůl.

3



Naplňte zásobník na sůl do maximální úrovně vodou.

4



Nad otvor zásobníku na sůl umístěte dodaný trychtýř a poté vsypte do zásobníku 1,5 kg soli.

5

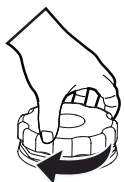

Víčko zásobníku na sůl pevně utáhněte.

⚠ **Pozor!** Při plnění může ze zásobníku na sůl uniknout voda a sůl. Chraňte spotřebič před korozí a po naplnění zásobníku na sůl ihned spusťte nějaký program.

Plnění dávkovače leštidla

1

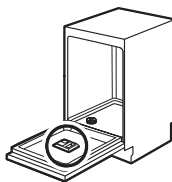

Na vnitřní straně dvířek vyhledejte dávkovač leštidla.

2

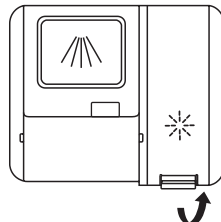

Zvedněte kryt dávkovače leštidla.

3

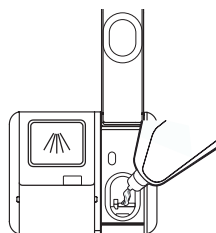

Naplňte dávkovač leštidla leštidlem. Dbejte opatrnosti, abyste jej nepřeplnili.

4

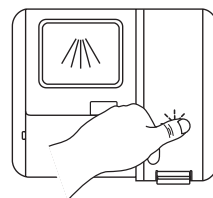

Zavřete kryt dávkovače leštidla.

Každodenní používání

1. Otevřete vodovodní kohoutek.
2. Stisknutím vypínače zapněte spotřebič.
 - Svítí-li indikátor soli, doplňte zásobník na sůl.
 - Svítí-li indikátor leštidla, doplňte dávkovač leštidla.
3. Naplňte koše.
4. Přidejte mycí prostředek.
5. Podle druhu nádobí a stupně znečištění nastavte správný program a spusťte jej.

Používání mycího prostředku

1

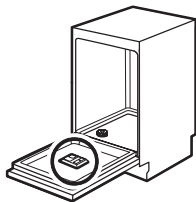

Najděte na vnitřní straně dvířek dávkovač mycího prostředku.

2

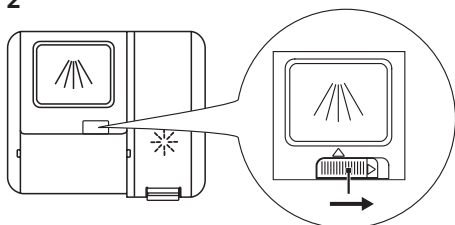

Vysuňte západku pro uvolnění doprava a poté otevřete víko dávkovače mycího prostředku.

3

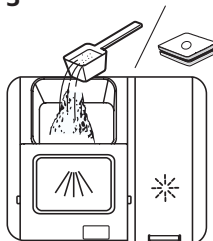

Přidejte do dávkovače mycího prostředku mycí prostředek (prášek nebo vícesložkové tablety).

5

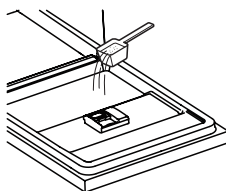

4

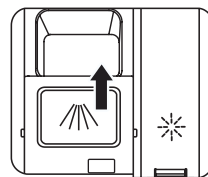

Zavřete víčko nasunutím směrem dopředu a poté stlačením.

Pokud program zahrnuje fázi předmytí, vložte malé množství mycího prostředku na vnitřní část dvířek spotřebiče.

Nastavení a spuštění programu

Funkce automatického vypnutí

Tato funkce slouží ke snížení spotřeby energie automatickým vypnutím spotřebiče, pokud není v provozu.

Funkce se aktivuje v následujících případech:

- 15 minut po dokončení programu,
- po 15 minutách v případě, že program nebyl spuštěn.

Spuštění programu

⚠ Pozor! Koše z myčky nádobí před mycím cyklem nevyjímajte.

1. Ponechte dvířka myčky pootvěřená.
2. Stisknutím vypínače zapnete spotřebič.
3. Požadovaný program vyberete stisknutím příslušného tlačítka programu. Rozsvítí se příslušný indikátor. Na displeji se zobrazí trvání programu.
4. Nastavte příslušné volby.
5. Zavřením dvířek spotřebiče spustíte program.

Spuštění programu se zpožděným startem

1. Nastavte program.
2. Stiskněte opakovaně tlačítko  dokud se na displeji nezobrazí doba zpoždění, kterou chcete nastavit (od 1 do 24 hodin). Rozsvítí se indikátor zpoždění.
3. Zavřením dvířek spotřebiče spustíte odpočítávání.

Během odpočítávání času je možné dobu zpoždění prodloužit, ale nelze změnit výběr programu a voleb.

Po skončení odpočítávání se program spustí.

Otevření dvířek během provozu spotřebiče

Otevřete-li dvířka během provozu spotřebiče, spotřebič se zastaví. Může dojít k ovlivnění spotřeby energie a trvání programu. Jakmile dvířka zavřete, bude spotřebič pokračovat od bodu přerušení.

Zrušení zpožděného startu během spuštěného odpočítávání

Zrušíte-li zpožděný start, musíte nastavit program a další volby znovu.

Stisknutím vypínače vypnete spotřebič. Zpožděný start se zruší.

Zrušení programu

Stisknutím vypínače vypnete spotřebič. Během spuštěného programu lze také otevřít dvířka, počkat několik sekund, dokud se spotřebič zcela nezastaví, a poté stisknout vypínač. Program se zruší.

Než spustíte nový program, zkontrolujte, zda je v dávkovači mycího prostředku mycí prostředek.

Ukončení programu

1. Stiskněte vypínač nebo počkejte, než se spotřebič vypne pomocí funkce automatického vypnutí. Otevřete-li dvířka před aktivací funkce automatického vypnutí, spotřebič se automaticky vypne.
2. Zavřete vodovodní kohoutek.

Při skončení programu se na displeji zobrazuje hodnota 0:00.

Všechna tlačítka kromě vypínače jsou neaktivní.

Umístění horního koše

Horní koš lze umístit do různé výšky tak, aby umožnil vložení nádobí různé velikosti.

1. Vysuňte horní koš ze spotřebiče.

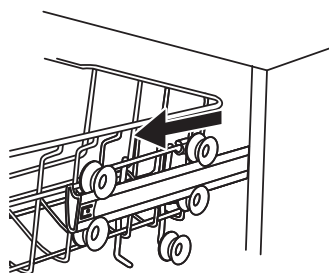

2. Připevněte horní koš zpět na horní nebo spodní kolečka.

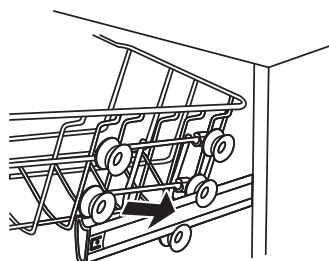

3. Zasuňte jej.

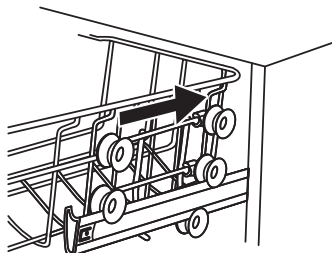

Nastavitelná police na šálky

Police na šálky v horním koši lze rozložit, aby vzniklo více místa pro vyšší kusy nádobí.

1. Přitáhnutím police na šálky nahoru polici rozložte.

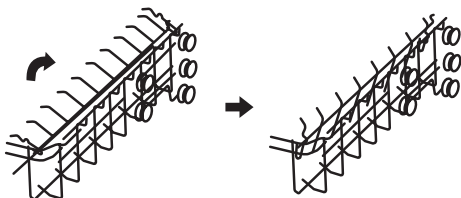

2. Chcete-li polici sklopit, stlačte ji dolů.

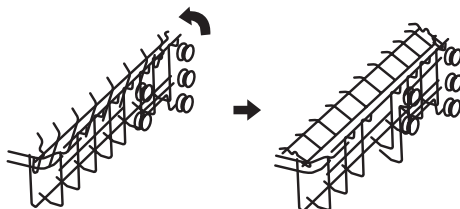

Nastavitelný spodní koš

Hroty spodního koše lze sklopit, aby vzniklo více místa pro velké kusy nádobí.

1. Zatlačte hroty spodního koše dolů a sklopte je.

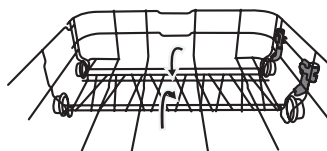

2. Chcete-li hroty spodního koše rozložit, vytáhněte je nahoru.

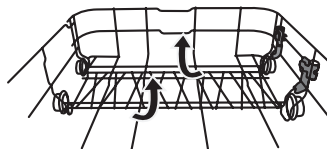

Rady a tipy

Obecné

Následující rady jsou určeny k zajištění optimálních výsledků mytí a sušení při každodenním používání a pomohou také chránit životní prostředí.

- Větší zbytky jídel z nádobí odstraňte a vyhoďte do odpadkového koše.
- Nádobí nepředmývejte ručně. Je-li to třeba, použijte program předmytí (je-li k dispozici) nebo vyberte program s fází předmytí.
- Při plnění spotřebiče kontrolujte, zda se k nádobí může zcela dostat voda a zda jej lze omývat vodou z trysky ostříkovačích ramen. Zajistěte, aby se jednotlivé kusy navzájem nedotýkaly nebo se nezakrývaly.
- Mycí prostředek, leštidlo a sůl můžete používat samostatně, nebo můžete použít

vícesložkové tablety (například „3 v 1“, „4 v 1“ a „vše v jednom“). Dodržujte pokyny uvedené na balení.

- Podle druhu nádobí a stupně znečištění vyberte program. Program ECO nabízí nejúspornější spotřebu vody a energie při mytí normálně znečištěného nádobí a příborů.

Používání soli, leštidla a mycího prostředku

- Používejte pouze takovou sůl, leštidlo a mycí prostředek, které jsou určeny pro myčky nádobí. Jiné výrobky by mohly poškodit spotřebič.
- V oblastech s vysokou nebo velmi vysokou tvrdostí vody doporučujeme použít běžný mycí prostředek pro myčky nádobí (prášek, gel nebo tablety bez dalších přísad)

a leštidlo a sůl samostatně, abyste dosáhli optimálních výsledků mytí a sušení.

- Nejméně jednou za měsíc spusťte spotřebič s čistícím prostředkem pro myčky nádobí, který je pro tento účel určený.
- Tablety mycích prostředků se během krátkých programů zcela nerozpustí. Doporučujeme používat tablety s dlouhými programy, abyste zabránili usazování mycího prostředku na nádobí.
- Nepoužívejte větší množství mycího prostředku, než je správná dávka. Dodržujte pokyny uvedené na balení mycího prostředku.

Co dělat v případě, že chcete přestat používat vícesložkové tablety

Než začnete používat mycí prostředek, leštidlo a sůl samostatně, proveďte následující postup.

1. Nastavte největší dávkování změkčovače vody.
2. Zkontrolujte, zda jsou zásobník na sůl a dávkovač leštidla plné.
3. Spusťte nejkratší program s fází oplachu. Nepoužívejte mycí prostředek ani nenaplňujte koše.
4. Po skončení programu upravte dávkování změkčovače vody podle tvrdosti vody ve vaší oblasti.
5. Upravte dávkované množství leštidla.
6. Aktivujte upozorňování na prázdný dávkovač leštidla.

Plnění košů

- Viz dodaný leták s příklady plnění košů.
- Spotřebič používejte pouze k mytí takového nádobí, které je vhodné pro mytí v myčce nádobí.
- Do myčky nevkładějte nádobí vyrobené ze dřeva, rohoviny, hliníku, cínu nebo mědi.
- Nevkládejte do spotřebiče předměty, které mohou absorbovat vodu (např. houbičky na mytí nádobí nebo utěrky).

- Odstraňte z nádobí zbytky jídel.
- Nádobí s připečenými nebo připálenými zbytky jídel odmočte ve vodě.
- Duté nádobí (šálky, sklenice, hrnce) vkládejte dnem vzhůru.
- Dbejte na to, aby se příbory a nádobí nelepily k sobě. Smíchejte lžice s ostatními příbory.
- Sklenice se nesmí navzájem dotýkat.
- Malé kusy nádobí vložte do koše na příbory.
- Lehké kusy nádobí vložte do horního koše. Zajistěte, aby se jednotlivé kusy nádobí nehýbaly.
- Před spuštěním programu se ujistěte, že se ostříkovací ramena mohou volně pohybovat.

Před spuštěním programu

Zkontrolujte následující body:

- Filtry jsou čisté a správně instalované.
- Víčko zásobníku na sůl je pevně utažené.
- Ostříkovací ramena nejsou zanesená.
- V myčce nádobí je sůl a leštidlo (pokud nepoužíváte vícesložkové tablety).
- Jednotlivé kusy nádobí v koších jsou ve správné poloze.
- Program je pro daný druh nádobí a stupeň jeho znečištění vhodný.
- Používá se správné množství mycího prostředku.

Vyndávání nádobí z košů

- Lepšího výsledku sušení dosáhnete, když necháte dvířka spotřebiče několik minut pootevřená a až poté nádobí vyjmete.
- 1. Než začnete nádobí ze spotřebiče vyndávat, nechte jej vychladnout. Horké nádobí se snadno poškodí.
- 2. Nejprve vyjměte kusy nádobí ze spodního koše a až poté z horního.
- Na konci programu může zůstat zbytek vody po stranách spotřebiče a na dvířkách.

Údržba a čištění

- **Varování!** Před jakoukoli údržbou spotřebič vypněte a vytáhněte síťovou zástrčku ze zásuvky.

- Znečištěné filtry a zanesená ostříkovací ramena zhoršují výsledky mytí. Pravidelně tyto součásti kontrolujte a v případě potřeby je vyčistěte.

Čištění filtrů

1. Otočením filtru proti směru hodinových ručiček jej odjistíte. Poté jej ze spotřebiče vyjměte.

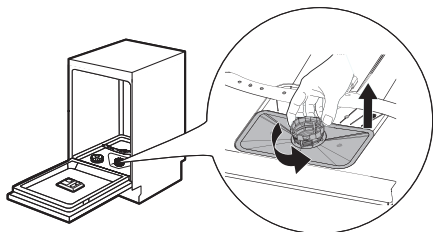

2. Nejprve jemným tlakem vytáhněte filtr (A) ze sestavy filtru. Poté lze oddělit filtry (B) a (C).

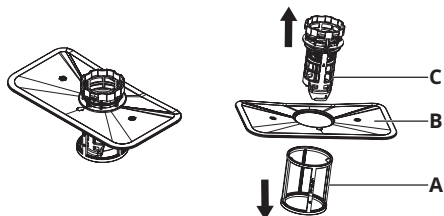

3. Opláchněte filtry (A), (B) a (C) vodou. V případě potřeby použijte jemný čistící kartáček.
4. Podle níže uvedeného obrázku sestavte filtry zpět.

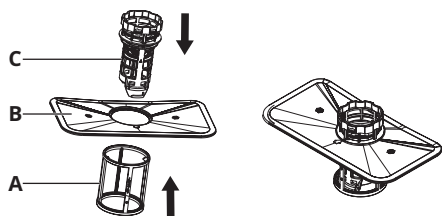

5. Vložte sestavu filtru na příslušné místo a otočením ve směru hodinových ručiček ji zajistěte. Zkontrolujte, zda jsou vyrovnány šipky na filtrech (B) a (C), jak je uvedeno na obrázku níže.

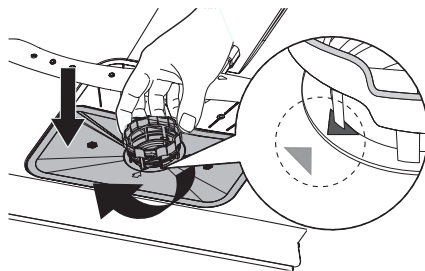

Čištění ostříkovacích ramen

Doporučujeme horní a spodní ostříkovací rameno pravidelně čistit, abyste zabránili zanesení otvorů nečistotami.

Se zanesenými otvory jsou výsledky mytí neuspokojivé.

1. Vytáhněte horní a spodní koše.
2. Horní ostříkovací rameno uvolníte z horního koše tak, že vyšroubujete matici ve středu horního ramene a otáčením proti směru hodinových ručiček ji vyjměte.

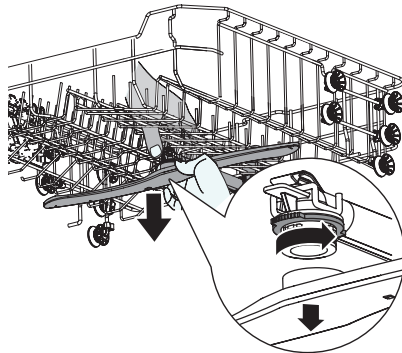

3. Spodní ostříkovací rameno sejmeme ze spodní části spotřebiče prostým vytažením nahoru.

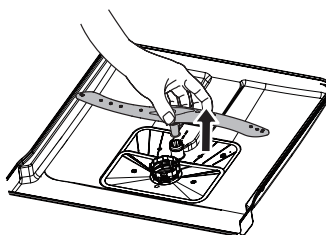

4. Opláchněte horní a spodní ostříkovací rameno pod tekoucí vodou.
K odstranění nečistot z otvorů ostříkovacích ramen použijte tenký nástroj s hrotem (např. párátko).
5. Po vyčištění vraťte ostříkovací ramena na svá místa.
Horní ostříkovací rameno připevníte na horní koš tak, že jej srovnáte, aby byl střed ramena na matici, a jejím otáčením ve směru hodinových ručiček jej utáhnete.

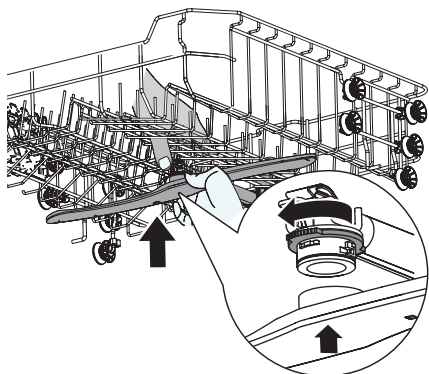
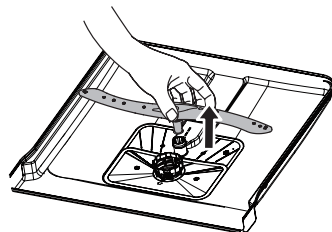

Spodní ostříkovací rameno vrátíte zpět na spodní část spotřebiče tak, že jej vložíte do jeho polohy.

Čištění vnějších ploch

- Spotřebič čistíte vlhkým měkkým hadříkem.
- Používejte pouze neutrální čisticí prostředky.
- Nepoužívejte abrazivní čisticí prostředky, abrazivní čisticí houbičky ani rozpouštědla.

Čištění vnitřního prostoru

- Spotřebič pečlivě vyčistěte vlhkým měkkým hadříkem včetně pryžového těsnění dveří.
- K zachování výkonu spotřebiče použijte alespoň jednou za měsíc čisticí produkt určený speciálně pro myčky nádobí. Pečlivě dodržujte pokyny uvedené na balení výrobku.
- Nepoužívejte abrazivní čisticí prostředky, abrazivní čisticí houbičky, ostré nástroje, silné chemikálie, drátěnky ani rozpouštědla.
- Pravidelné používání krátkých programů může způsobit hromadění mastnoty a vodního kamene uvnitř spotřebiče. Spustte alespoň dvakrát za měsíc program s dlouhým trváním, abyste zabránili hromadění těchto nečistot.

Řešení potíží

Pokud se spotřebič nespustí nebo se během provozu zastaví, nejprve zkontrolujte, zda můžete problém vyřešit sami pomocí informací uvedených v tabulce. Pokud se problém nepodaří vyřešit, obraťte se na autorizované servisní středisko.

⚠ Varování! Nesprávně provedené opravy mohou vážně ohrozit bezpečnost uživatele. Veškeré opravy musí být prováděny kvalifikovanými techniky.

U některých problémů se na displeji zobrazuje výstražný kód.

Většinu problémů, ke kterým může dojít, lze vyřešit bez nutnosti kontaktovat autorizované servisní středisko.

Problém a výstražný kód	Možná příčina a řešení
Spotřebič nelze zapnout.	<ul style="list-style-type: none"> • Zkontrolujte, zda je síťová zástrčka připojena do síťové zásuvky. • Zkontrolujte, zda není spálená pojistka v pojistkové skříní.
Nespouští se program.	<ul style="list-style-type: none"> • Zkontrolujte, zda jsou zavřená dvířka spotřebiče. • Je-li nastaven zpožděný start, zrušte nastavení nebo počkejte na ukončení odpočítávání. • Spotřebič spustil proces regenerace pryskyřičné náplně ve změkčovači vody. Tento proces trvá přibližně 5 minut.
Spotřebič se neplní vodou. Na displeji se zobrazuje výstražný kód „E1“.	<ul style="list-style-type: none"> • Zkontrolujte, zda je otevřený vodovodní kohoutek. • Zkontrolujte, zda není tlak přívodu vody příliš nízký. Tuto informaci získáte u svého místního vodárenského podniku. • Zkontrolujte, zda není vodovodní kohoutek zanesený. • Zkontrolujte, zda není zanesený filtr v přívodní hadici. • Zkontrolujte, zda není přívodní hadice zalomená nebo ohnutá.
Spotřebič nedosahuje požadované teploty. Na displeji se zobrazuje výstražný kód „E3“.	<ul style="list-style-type: none"> • Došlo k závadě topného tělesa. Obratě se na autorizované servisní středisko.
Došlo k aktivaci systému proti vyplavení. Na displeji se zobrazuje výstražný kód „E4“.	<ul style="list-style-type: none"> • Zavřete vodovodní kohoutek a obraťte se na autorizované servisní středisko.
Spotřebič nevypouští vodu.	<ul style="list-style-type: none"> • Zkontrolujte, zda není zanesený sifon. • Zkontrolujte, zda není zanesený filtr ve vypouštěcí hadici. • Zkontrolujte, zda není zanesený systém vnitřních filtrů. • Zkontrolujte, zda není vypouštěcí hadice zalomená nebo ohnutá.
Spotřebič se během provozu několikrát zastaví a spustí.	<ul style="list-style-type: none"> • Jedná se o normální jev. Zajišťují se tak optimální výsledky mytí a dosahuje se úspory energie.
Program trvá příliš dlouho.	<ul style="list-style-type: none"> • Je-li nastavena volba zpožděného startu, zrušte nastavení nebo počkejte na ukončení odpočítávání.
Zbývající doba na displeji se zvyšuje a přeskočí téměř na konec doby programu.	<ul style="list-style-type: none"> • Nejedná se o závadu. Spotřebič funguje správně.
Ze dvířek spotřebiče uniká malé množství vody.	<ul style="list-style-type: none"> • Spotřebič není správně vyrovnán. Povolte nebo utáhněte nastavitelné nožičky (je-li tato možnost k dispozici). • Dvířka nejsou ve středu oproti bubnu. Nastavte zadní nožičku (je-li tato možnost k dispozici).
Dvířka spotřebiče se obtížně zavírají.	<ul style="list-style-type: none"> • Spotřebič není správně vyrovnán. Povolte nebo utáhněte nastavitelné nožičky (je-li tato možnost k dispozici). • Z košů vyčistěte části nádobí.

Problém a výstražný kód	Možná příčina a řešení
Zevnitř spotřebiče se ozývá rachot a klepání.	<ul style="list-style-type: none"> Nádobí není v koších řádně uspořádáno. Viz leták o plnění košů. Zkontrolujte, zda se ostříkovací ramena mohou volně otáčet.
Spotřebič vyhazuje jistič.	<ul style="list-style-type: none"> Intenzita proudu není dostatečná k napájení všech zapnutých spotřebičů najednou. Pomocí měřicího přístroje zkontrolujte intenzitu proudu a kapacitu zásuvky nebo vypněte některý z používaných spotřebičů. Vnitřní elektrická závada spotřebiče. Obratťe se na autorizované servisní středisko.

i Informace o dalších možných příčinách naleznete v částech „**Před prvním použitím**“, „**Každodenní používání**“ nebo „**Rady a tipy**“.

Jakmile spotřebič zkontrolujete, vypněte jej a znovu zapněte. Pokud problém stále přetrvává, obraťte se na autorizované servisní středisko.

Informace o výstražných kódech, které nejsou v tabulce uvedeny, získáte v autorizovaném servisním středisku.

Výsledky mytí a sušení nejsou uspokojivé.

Problém	Možná příčina a řešení
Špatné výsledky mytí.	<ul style="list-style-type: none"> Viz část „Každodenní používání“, „Rady a tipy“ a leták o plnění košů. Použijte program s intenzivnějším mytím. Vyčistěte trysky ostříkovacích ramen a filtr. Viz část „Údržba a čištění“.
Špatné výsledky sušení.	<ul style="list-style-type: none"> Nádobí bylo uvnitř zavřeného spotřebiče ponecháno příliš dlouho. V dávkovači není leštidlo nebo je jeho dávkování nedostatečné. Nastavte vyšší míru dávkování leštidla. Plastové nádobí může být nutné utřít utěrkou dosucha. K zajištění nejlepšího sušení aktivujte volbu extra sušení. Doporučujeme leštidlo používat vždy, dokonce i v kombinaci s vícesložkovými tabletami.
Na sklenicích a nádobí jsou bílé šmouhy nebo modravý potah.	<ul style="list-style-type: none"> Dávkované množství leštidla je příliš velké. Nastavte nižší míru dávkování leštidla. Množství mycího prostředku je příliš velké.
Na sklenicích a nádobí jsou skvrny nebo zaschlé vodní kapky.	<ul style="list-style-type: none"> Dávkované množství leštidla není dostatečné. Nastavte vyšší míru dávkování leštidla. Příčinou může být kvalita leštidla.

Nádobí je vlhké.	<ul style="list-style-type: none"> • K zajištění nejlepšího sušení aktivujte volbu extra sušení. • Program nezahrnuje fázi sušení nebo fáze sušení probíhá za nízké teploty. • Dávkovač leštidla je prázdný. • Příčinou může být kvalita leštidla. • Příčinou může být kvalita vícesložkových tablet. Vyzkoušejte jinou značku nebo aktivujte dávkovač leštidla a použijte leštidlo v kombinaci s vícesložkovými tabletami.
Vnitřní prostor spotřebiče je vlhký.	<ul style="list-style-type: none"> • Nejedná se o závadu spotřebiče. Jev je způsoben vlhkostí vzduchu, která kondenzuje na stěnách spotřebiče.
Během mytí dochází k neobvyklému pění.	<ul style="list-style-type: none"> • Používejte pouze mycí prostředky určené pro myčky nádobí. • Dávkovač leštidla netěsní. Obratě se na autorizované servisní středisko.
Na přiborech jsou patrné stopy koroze.	<ul style="list-style-type: none"> • Ve vodě používané k mytí je příliš mnoho soli. Viz část „Změkčovač vody“. • Stříbrné a nerezové přístroje byly vloženy dohromady. Nevkládejte stříbrné a nerezové kusy nádobí blízko sebe.
Na konci programu zůstávají v dávkovači zbytky mycího prostředku.	<ul style="list-style-type: none"> • Mycí tableta se v dávkovači zasekla, a proto se zcela nesmyla vodou. • Voda nedokáže smýt mycí prostředek z dávkovače. Zkontrolujte, zda nejsou ostříkovací ramena zablokována nebo zanesená. • Zkontrolujte, zda nádobí v koších nebrání otevření víka dávkovače mycího prostředku.
Zevnitř spotřebiče vychází zápach.	<ul style="list-style-type: none"> • Viz část „Čištění vnitřního prostoru“.
Na nádobí, bubnu a vnitřní straně dvířek zůstávají usazeniny vodního kamene.	<ul style="list-style-type: none"> • Množství soli je malé, zkontrolujte indikátor doplnění. • Víčko zásobníku na sůl je nedotažené. • Kohoutková voda je tvrdá. Viz část „Změkčovač vody“. • Použijte sůl i v kombinaci s vícesložkovými tabletami a nastavte regeneraci změkčovače vody. Viz část „Změkčovač vody“. • Pokud usazeniny vodního kamene zůstávají stále, vyčistěte spotřebič pomocí čistícího prostředku určeného speciálně k tomuto účelu. • Vyzkoušejte jiný mycí prostředek. • Obratě se na výrobce mycího prostředku.
Nádobí je zakalené, má jinou barvu nebo je otlučené.	<ul style="list-style-type: none"> • Zajistěte, aby se v myčce umývalo pouze takové nádobí, které je pro mytí v myčce nádobí vhodné. • Koše plňte a vyprazdňujte opatrně. Viz leták o plnění košů. • Křehké kusy nádobí vkládejte do horního koše.

i Informace o dalších možných příčinách naleznete v částech „**Před prvním použitím**“, „**Každodenní používání**“ nebo „**Rady a tipy**“.

Technické údaje

Technické údaje (EN60436)

Název výrobku	LAGAN 10475620
Název dodavatele	IKEA of Sweden AB
Adresa dodavatele	IKEA of Sweden AB, Tulpanvägen 8, 343 81 Älmhult, Švédsko
Typ výrobku	Myčka nádobí
Typ montáže	Vestavěná
Rozměry (š × v × h)	45 × 82 × 55 cm
Jmenovitá kapacita ^{a)} (sad nádobí)	10
Třída energetické účinnosti ^{a)}	E
EEI ^{a)}	55,9
Index výkonu mytí ^{a)}	1,125
Index výkonu sušení ^{a)}	1,065
Spotřeba energie na cyklus ^{c)}	0,755 kWh
Spotřeba vody na cyklus ^{d)}	9,0 litru
Trvání programu ^{a)}	3:55 (h:min)
Akustický hluk šířený vzduchem ^{a)}	47 dB(A)
Třída akustického hluku šířeného vzduchem ^{a)}	C
Vypnutý režim	0,49 W
Zpožděný start	1,00 W

Minimální délka záruky nabízená dodavatelem^{b)}: záruka nabízená společností IKEA: 2 roky

Odkaz na webovou stránku dodavatele, kde lze nalézt informace podle bodu 6 přílohy II nařízení Komise (EU) 2019/2022^{b)}: WWW.IKEA.COM

a) Pro program ECO.

b) Změny v těchto položkách nesmí být považovány za relevantní pro účely odstavce 4 článku 4 nařízení (EU) 2017/1369.

c) Spotřeba energie v kWh na cyklus na základě programu ECO s použitím plnění studenou vodou. Skutečná spotřeba energie bude záviset na způsobu používání spotřebiče.

d) Spotřeba vody v litrech na cyklus na základě programu ECO. Skutečná spotřeba energie bude záviset na způsobu používání spotřebiče a tvrdosti vody.

Ekologické informace

Materiály označené symbolem  recyklujte. Obaly recyklujte vložením do příslušného kontejneru. Pomozte recyklaci odpadu elektrických a elektronických spotřebičů chránit

životní prostředí a lidské zdraví. Nelikvidujte společně s domovním odpadem spotřebiče označené symbolem . Vraťte spotřebič do místního recyklačního zařízení nebo se obraťte na místní úřad.

Záruka společnosti IKEA

Po jakou dobu platí záruka společnosti IKEA?

Tato záruka platí **2 roky** od data původního zakoupení spotřebiče ve společnosti IKEA. Jako doklad o koupi je požadována původní účtenka. Jestliže se v záruční době provede nějaká oprava, záruční doba spotřebiče se tím neprodlužuje.

Kdo provádí servisní službu?

Poskytovatel služeb IKEA poskytuje servis prostřednictvím svých vlastních servisních služeb nebo sítě autorizovaných servisních partnerů.

Na co se tato záruka vztahuje?

Záruka se vztahuje na závady spotřebiče, které byly způsobené vadnou konstrukcí nebo vadným materiálem a vznikly po datu zakoupení spotřebiče ve společnosti IKEA. Tato záruka se vztahuje pouze na domácí použití. Výjimky jsou uvedeny v části „Na co se tato záruka nevztahuje?“. Během záruční doby se záruka vztahuje na náklady na odstranění závady, např. opravu, díly, práci a cestu pracovníka za předpokladu, že je spotřebič dostupný k opravě bez zvláštních nákladů. Tyto podmínky upravují směrnice EU (č. 99/44/ES) a příslušné národní předpisy. Vyměněné díly se stávají majetkem společnosti IKEA.

Jak bude společnost IKEA při odstranění závady postupovat?

Poskytovatel služeb určený společností IKEA výrobek prohlédne a rozhodne dle svého výhradního uvážení, zda se na závadu vztahuje tato záruka. Dojde-li k závěru, že je závada pokryta zárukou, poskytovatel služeb IKEA nebo jeho autorizovaný servisní partner prostřednictvím svých vlastních servisních služeb poté dle svého výhradního uvážení rozhodnou, zda vadný výrobek opraví, nebo jej nahradí stejným či srovnatelným výrobkem.

Na co se tato záruka nevztahuje?

- Na běžné opotřebení.
- Na poškození způsobené úmyslně nebo nedbalostí, nedodržením návodu k použití, nesprávnou montáží nebo připojením k nesprávnému napětí, poškození způsobené chemickou nebo elektrochemickou reakcí, rží, korozí nebo vodou včetně, ale nikoli výhradně omezené na nadměrné množství vápence v přiváděné vodě, poškození způsobené abnormálními podmínkami okolního prostředí.
- Na spotřební materiál včetně baterií a žárovek.
- Na nefunkční a ozdobné části, které nemají vliv na normální používání spotřebiče včetně jakéhokoli poškrábání a možných barevných rozdílů.
- Na náhodné poškození způsobené cizími předměty nebo látkami a čištěním nebo uvolněním filtrů, odtokových systémů nebo zásuvek na čisticí prostředek.
- Na poškození následujících dílů: keramického skla, příslušenství, košů na nádobí a přístroje, přírodní a odtokové trubky, těsnění, žárovky a kryty žárovek, filtry, ovladače, opláštění a jeho části. S výjimkou takových poškození, u kterých lze prokázat, že tato poškození byla způsobena výrobními vadami.
- Na případy, kdy technik při návštěvě neshledal žádnou závadu.
- Na opravy, které neprováděli naši k tomu určený poskytovatel služeb anebo autorizovaní smluvní servisní partneři, nebo na opravy, při nichž nebyly použity originální náhradní díly.
- Na opravy způsobené instalací, která není správná nebo neodpovídá technickým údajům.
- Na použití spotřebiče mimo domácnost, tedy k profesionálnímu použití.

- Na poškození při dopravě. Dopravuje-li výrobek do své domácnosti nebo na jinou adresu sám zákazník, nenese společnost IKEA žádnou odpovědnost za poškození, ke kterému může dojít během přepravy. Pokud však výrobek dodává na dodací adresu zákazníka společnost IKEA, poté se na poškození výrobku, ke kterému dojde během této dodávky, tato záruka vztahuje.
- Na náklady na provedení první montáže spotřebiče IKEA. Pokud však poskytovatel služeb IKEA nebo jeho autorizovaný servisní partner spotřebič v rámci podmínek této záruky opraví nebo jej nahradí, poskytovatel služeb nebo jeho autorizovaný servisní partner v případě nutnosti opravený spotřebič opět instalují nebo instalují jeho náhradu.

Tato omezení se nevztahují na bezchybnou práci prováděnou kvalifikovanými specialisty, kteří používají naše originální díly, aby spotřebič přizpůsobil technickým bezpečnostním údajům jiné země EU.

Uplatnění zákonů dané země

Záruka IKEA vám poskytuje specifická práva, která zahrnují nebo překračují místní požadavky. Tyto podmínky však žádným způsobem neomezují práva spotřebitele popsána v místní legislativě.

Rozsah platnosti

Pro spotřebiče, které jsou zakoupeny v jedné zemi EU a převezeny do jiné země EU, budou servisní služby prováděny v rámci záručních podmínek obvyklých v nové zemi. Povinnost provést servisní službu v rámci záruky existuje jen tehdy, pokud je spotřebič instalován a je ve shodě s:

- technickými požadavky platnými v zemi, ve které byla reklamáce v záruční době vznesena,
- pokyny k montáži a bezpečnostními informacemi v návodu k použití.

Vyhrazená poprodejní služba pro spotřebiče IKEA:

Neváhejte a obraťte se v následujících případech na poprodejní služby IKEA:

v případě požadavku na servis v rámci této záruky,

Požadujete-li vysvětlení týkající se montáže spotřebiče IKEA ve vyhrazeném kuchyňském nábytku IKEA. V rámci služeb nejsou poskytována vysvětlení související: s celkovou montáží kuchyně IKEA, s připojením k elektřině (pokud se zařízení dodává bez zástrčky a kabelu), vodě a plynu, protože tyto úkony musí provádět autorizovaný servisní technik.

Požadujete-li vysvětlení týkající se obsahu návodu k obsluze a údajů spotřebiče IKEA. Než se na nás obrátíte, přečtěte si pečlivě pokyny k montáži anebo část návodu k obsluze této brožury, abychom vám mohli poskytnout co nejlepší pomoc.

Dostupnost náhradních dílů

Následující díly budou k dispozici po dobu 7 let po skončení výroby tohoto modelu: motor; cirkulační a vypouštěcí čerpadlo; ohříváče a topná tělesa včetně tepelných čerpadel (samostatně nebo v sadě); potrubí a související vybavení včetně všech hadic, ventilů, filtrů a systémů Aquastop; konstrukční a vnitřní součásti související se sestavou dvířek (samostatně nebo v sadě); desky plošných spojů; elektronické displeje; tlakové spínače; termostaty a senzory; software a firmware včetně resetovacího softwaru.

Následující díly budou k dispozici po dobu 10 let po skončení výroby tohoto modelu: panty a těsnění dvířek, jiná těsnění, ostřikovací ramena, vypouštěcí filtry, vnitřní zásuvky a plastové periferní prvky, jako jsou koše a víka. Chcete-li objednat náhradní díly, kontaktujte poprodejní služby IKEA.

Kde nás najdete, když potřebujete servisní službu



Kompletní seznam určených kontaktů IKEA a příslušná národní telefonní čísla naleznete na poslední straně tohoto návodu.

- i** Doporučujeme vám, abyste využili konkrétní telefonní čísla uvedená na konci tohoto návodu, abychom vám mohli poskytnout rychlejší služby. Vždy využívejte čísla uvedená v brožuře ke konkrétnímu spotřebiči, ohledně kterého potřebujete pomoc. Než nám zatelefonujete, mějte při sobě číslo výrobku IKEA (8místné číslo) a sériové číslo (8místné číslo, které lze nalézt na typovém štítku) spotřebiče, ohledně kterého potřebujete radu.
- i** **USCHOVEJTE SI ÚČTENKU!** Je to váš doklad o koupi a je nutný k uplatnění záruky. Upozorňujeme, že název a číslo (8místné číslo) jednotlivých zakoupených výrobků IKEA jsou uvedeny také na účtence.

Potřebujete další pomoc?

Máte-li jakékoli další dotazy nesouvisející s poprodejními službami k vašim spotřebičům, obraťte se na call centrum nejbližšího obchodu IKEA. Než nás kontaktujete, doporučujeme přečíst si pozorně dokumentaci ke spotřebiči.