

Ovládání klimatizace

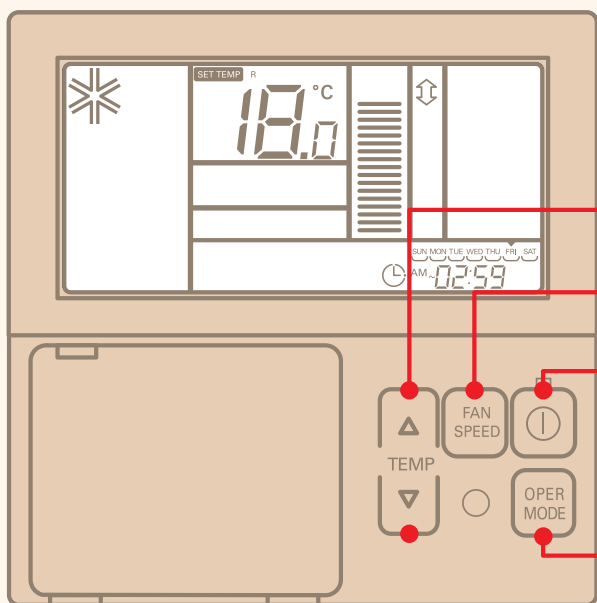

Tlačítka pro zvýšení a snížení teploty

Tlačítko pro nastavení rychlosti ventilátoru

Tlačítko Zapnout/vypnout

Tlačítko pro výběr provozního režimu

- Tlačítko ventilace
- Tlačítko nastavení funkcí
- Tlačítko pro volbu podfunkcí
- Tlačítka pro nastavení proudění vzduchu
- Časovač
- Směrová tlačítka. Pro zjištění pokojové teploty stiskněte tlačítko >
- Tlačítko pro potvrzení volby / zrušení volby
- Tlačítko Konec

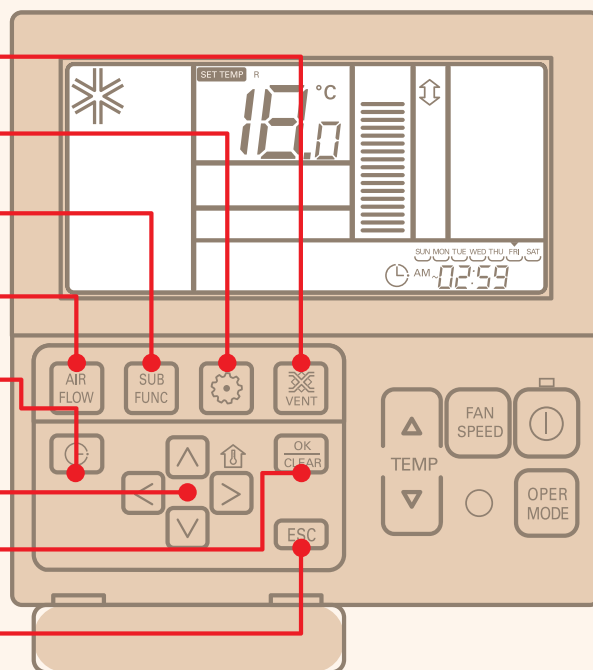

UŽIVATELSKÝ NÁVOD KLIMATIZACE

Předtím, než začnete používat své vybavení, si pečlivě prostudujte tento návod. Ponechejte si jej pro budoucí použití.

TYP: ČTYŘCESTNÁ STROPNÍ KAZETA
Překlad originální příručky

Zařízení splňuje požadavky Technické směrnice, stran omezení používání některých nebezpečných látek v elektrických a elektronických zařízeních.

OBSAH

A. Bezpečnostní opatření.....	3
B. Představení výrobku	6
Názvy a funkce součástí	6
Co učinit před spuštěním	6
Provozní indikátory	6
Kabelové dálkové ovládání	7
Bezdrátové dálkové ovládání (příslušenství).....	8
Běžný provoz – běžné chlazení	9
C. Provozní pokyny.....	9
Běžný provoz- režim topení	10
Běžný provoz - rychlé chlazení.....	10
Běžný provoz - režim odvlhčování	11
Režim automatického přechodu	11
Běžný provoz - režim ventilátoru	12
Běžný provoz - automatický režim.....	13
Běžný provoz - nastavení proudění vzduchu	14
Běžný provoz - teplota Nastavení/Kontrola pokojové teploty	15
Sub function - Plasma Purification	16
Podfunkce – plasmové čištění vzduchu	17
Nastavení funkce – dětský zámek	18
Nastavení funkce - změna teploty	19
Nastavení funkce – zrušení indikace čištění fil- tru	20
Nastavení funkce - nastavení úhlu lopatek.....	21
Nastavení funkce - nastavení aktuálního času.....	22
Programování časovače - základní nastavení.....	24
Programování časovače : Týdenní program	25
Programování časovače - nastavení režimu spánku	27
Programování časovače - nastavení času zapnutí	28
Programování časovače - nastavení času vypnutí.....	30
Programování časovače : Rezervace na dovolenou	32
Ovládání ventilace (volitelné)	33
D. Servis a údržba	34
Vnitřní jednotka	34
Čisticí filtr (volitelné)	35
Užitečné tipy!	36
Pokud klimatizace nefunguje.....	36
Odstraňování závad! Ušetřete čas i peníze!.....	37
V následujících situacích okamžitě volejte servisní službu	37



PRO VAŠE ZÁZNAMY

Zde запиšte číslo modelu a sériové číslo:

Číslo modelu # _____

Sériové číslo # _____

Naleznete je na štítku na boční straně každé jednotky.

Jméno prodejce _____

Datum nákupu _____

- K této stránce přiložte stvrzenku pro případ, že by někdy bylo třeba doložit datum nákupu nebo uplatnit záruku.



PROSTUDUJTE TENTO NÁVOD

Uvnitř návodu naleznete mnoho užitečných pokynů, jak správně používat a udržovat své klimatizační zařízení. I nevelká preventivní péče, kterou své klimatizaci věnujete, vám během její životnosti může ušetřit spoustu času a peněz.

V oddíle věnovaném řešení problémů naleznete odpovědi na mnoho častých problémů.

Nahlédnete-li nejdříve do oddílu **řešení problémů**, možná nebudete muset volat servisní službu.



BEZPEČNOSTNÍ OPATŘENÍ

- **Potřebujete-li provést opravu nebo údržbu jednotky, kontaktujte autorizovaného servisního technika.**
- **Potřebujete-li provést montáž jednotky, kontaktujte elektroinstalátora.**
- **Děti a tělesně postižení by tuto klimatizaci neměli používat bez dozoru.**
- **Malé děti je třeba hlídat, aby si s klimatizací nehráli.**
- **Pokud je třeba vyměnit napájecí kabel, může takovou výměnu provádět pouze autorizovaná osoba a pouze za použití originálních náhradních součástí.**
- **Montáž je třeba provádět v souladu s národními normami elektroinstalací a smí ji vykonávat pouze oprávněné osoby.**



Bezpečnostní opatření

Chcete-li zabránit zranění uživatele nebo jiných osob nebo škodám na majetku, řiďte se následujícími pokyny.

- Nesprávný provoz nebo obsluha plynoucí z nerespektování pokynů mohou způsobit úraz osob nebo škody na majetku. Závažnost těchto upozornění a pokynů je rozdělena následujícím způsobem:



VAROVÁNÍ

Takto je označena situace, při které může dojít k vážnému zranění nebo úmrtí.



POZOR

Tento symbol vyjadřuje riziko zranění nebo poškození majetku.

VAROVÁNÍ

Výrobek vždy uzemněte.

- Mohlo by dojít k úrazu elektrickým proudem.

Chcete-li vykonávat elektrikářské práce, spojte se s prodejcem, kvalifikovaným elektrikářem nebo s autorizovaným servisním centrem. Výrobek sami nerozebírejte ani neopravujte.

- Mohlo by dojít k požáru nebo k úrazu elektrickým proudem.

Použijte pojistku se správným jmenovitým proudem.

- Mohlo by dojít k požáru nebo k úrazu elektrickým proudem.

Nemontujte výrobek na vadný povrch. Ujistěte se, že se stav povrchu, na který výrobek montujete, časem nezhoršuje.

- Mohlo by dojít k pádu výrobku.

Zkontrolujte používané chladivo. Přečtěte si prosím etiketu na výrobku.

- Nesprávně zvolené chladivo může způsobit závadu jednotky.

Neumisťujte do blízkosti napájecího kabelu topná tělesa ani jiná zařízení vyzařující teplo.

- Mohlo by dojít k požáru nebo k úrazu elektrickým proudem.

Nepoužívejte vadné pojistky nebo pojistky s nedostatečným jmenovitým proudem. Používejte pojistku se správným jmenovitým proudem.

- Mohlo by dojít k požáru nebo k úrazu elektrickým proudem.

Výrobek vždy uzemněte dle schématu zapojení. Zemnicí vodič nepřipojujte k plynovodním nebo vodovodním trubkám, k bleskosvodům nebo k uzemnění telefonu.

- Mohlo by dojít k požáru nebo k úrazu elektrickým proudem.

Neměňte ani neprodlužujte napájecí kabel. Pokud je povrch napájecího kabelu poškozený, oloupaný nebo jinak poškozený, je třeba kabel vyměnit.

- Mohlo by dojít k požáru nebo k úrazu elektrickým proudem.

Nikdy venkovní jednotku nemontujte na pohyblivý povrch nebo na místo, odkud by mohla spadnout.

- Pád jednotky by mohl způsobit škody na majetku, zranění nebo smrt.

Nepoužívejte poškozený napájecí kabel, zástrčku nebo uvolněnou zásuvku.

- Mohlo by dojít k požáru nebo k úrazu elektrickým proudem.

Nedovoďte, aby se do elektrických součástí dostala voda. Jednotku montujte do míst, kde nepříjde do kontaktu s vodou.

- Mohlo by dojít k požáru, selhání výrobku nebo k úrazu elektrickým proudem.

Nezapojujte do okruhu s jinými zařízeními. Toto zařízení použijte pouze na dedikovaném okruhu s pojistkou.

- Mohlo by dojít k úrazu elektrickým proudem nebo k požáru.

Pevně namontujte panel a kryt řídicí skříňky.

- Prach, voda atd. by mohly způsobit požár nebo úraz elektrickým proudem.

Chcete-li výrobek namontovat nebo odstranit, vždy se spojte s prodejcem nebo s autorizovaným servisním centrem.

- Mohlo by dojít k požáru, úrazu elektrickým proudem, výbuchu a nebo ke zranění.

Pokud je výrobek mokrá (naplněný vodou nebo ponořený ve vodě), spojte se s autorizovaným servisním centrem. Výrobek je třeba před použitím opravit.

- Mohlo by dojít k požáru nebo k úrazu elektrickým proudem.

Nedotýkejte se výrobku, nepracujte s ním, ani jej neopravujte mokřima rukama. Při vyjímání kabelu jej uchopte za tělo zástrčky.

- Mohlo by dojít k úrazu elektrickým proudem nebo k požáru.

V blízkosti výrobku neskladujte, nepoužívejte ani neponechávejte hořlavé plyny ani jiné hořlaviny.

- Mohlo by dojít k požáru.

Propojovací kabely vnitřní/vnější jednotky je třeba pevně připojit. Kabely je též nutno vést tak, aby na ně nebyla vyvíjena síla směrem od svorky.

- Připojte-li kabel nesprávně nebo příliš volně, může dojít k uvolňování tepla nebo k požáru.

Zvyšovací kondenzátor ve venkovní jednotce dodává elektrickým komponentám vysoké elektrické napětí. Předtím, než začnete provádět opravy jednotky, vždy kondenzátor zcela vybijte.

- Nabíjí kondenzátor může způsobit úraz elektrickým proudem.

Nepoužívejte výrobek po dlouhou dobu v těsných uzavřených prostorách. Pravidelně větrejte.

- Mohlo by dojít ke kyslíkovému deficitu a k poškození vašeho zdraví.

Pokud výrobek používáte společně se sporákem či jiným topným zařízením, občas v místnosti vyvětrejte.

- Mohlo by dojít ke kyslíkovému deficitu a k poškození vašeho zdraví.

Zajistěte, aby nikdo (obzvláště pak děti) nemohl na venkovní jednotku šlápnout nebo spadnout.

- Mohlo by dojít ke zranění nebo k poškození výrobku.

Chcete-li jednotku ZAPNOUT/VYPNOUT, nečiňte tak zapojením či odpojením napájecího kabelu.

- Mohlo by dojít k požáru nebo k úrazu elektrickým proudem.

Bezpečně zlikvidujte odpad. Jedná se např. o šroubky, hřebíky, baterie, rozbité součástky atd., které zbyly po montáži nebo servisu. Zlikvidujte též plastové obaly.

- Pokud by si s nimi hrály děti, mohly by se zranit.

Při montáži jednotky použijte sadu nástrojů dodanou s výrobkem.

- Pokud tak neučiníte, mohla by jednotka spadnout a způsobit vážná zranění.

Během provozu neotevírejte přední mřížku. (Pokud je jednotka vybavena elektrostatickým filtrem, nedotýkejte se ho.)

- Mohlo by dojít ke zranění, úrazu elektrickým proudem nebo k selhání výrobku.

Před čištěním nebo opravou výrobku vždy vypněte přívod energie a jednotku odpojte.

- Mohlo by dojít k úrazu elektrickým proudem.

Zajistěte, aby napájecí kabel nebylo možné během provozu vytáhnout nebo poškodit.

- Mohlo by dojít k požáru nebo k úrazu elektrickým proudem.

Zkontrolujte, zda není konektor napájecího kabelu znečištěný, uvolněný nebo poškozený. Poté jej zcela zasaďte.

- Znečištěné, uvolněné nebo poškozené napájecí kabely mohou způsobit úraz elektrickým proudem nebo požár.

Používejte pouze ty součástky, které jsou uvedeny v seznamu náhradních dílů. Nikdy se nepokoušejte vybavení modifikovat.

- Použití nesprávných součástek může způsobit úraz elektrickým proudem, přílišné uvolňování tepla nebo požár.

Pokud z výrobku vycházejí podivné zvuky, zápach či dým. Vypněte jistič nebo odpojte napájecí kabel.

- Mohlo by dojít k úrazu elektrickým proudem nebo k požáru.

Pokud výrobek není dlouho používán, odpojte zástrčku zdroje energie nebo vypněte pojistku.

- Mohlo by dojít k poškození výrobku, k jeho selhání nebo k jeho nechtěnému zapnutí.

Na napájecí kabel neumísťujte ŽÁDNÉ předměty.

- Mohlo by dojít k požáru nebo k úrazu elektrickým proudem.

Pokud dojde k úniku hořlavého plynu, zastavte únik plynu a otevřete okno. Teprve po vyvětrání můžete výrobek zapnout.

- Nepoužívejte telefon ani nic nezapínejte a nevypínejte. Mohlo by dojít k výbuchu nebo k požáru.

POZOR

Výrobek přemísťujte a zvedejte ve dvou nebo více lidech.

- Vyhnete se tak zranění.

Výrobek nenaklánějte (ani při montáži).

- Mohlo by dojít k vibracím nebo k hluku.

Výrobek nemontujte do míst, kde by byl přímo vystaven větru vanoucímu od moře (obsahuje sůl).

- Mohlo by dojít ke korozi výrobku.

Nemontujte výrobek do míst, kde by hluk nebo horký vzduch z venkovní jednotky mohl poškodovat okolí nebo rušit sousedy.

- Mohlo by to způsobit problémy vašim sousedům a následné spory.

Namontováním odtokové hadice zajistíte správné odvádění sražené vody.

- Špatné připojení hadice může způsobit únik vody.

Po provedení montáže nebo opravy výrobku vždy zkontrolujte, zda z něj neuniká plyn (chlادivo).

- Nízká hladina chladiva může způsobit selhání výrobku.

Nepoužívejte výrobek ke zvláštním účelům, jako je např. uchovávání potravy, uměleckých děl atd. Jedná se o spotřební jednotku, nikoliv o přesný chladicí systém.

- Mohlo by dojít k poškození nebo škodám na majetku.

Při odstraňování vzduchového filtru se nedotýkejte kovových částí výrobku.

- Mohlo by dojít k úrazu.

Pokud je výrobek zapnutý, nekládejte do otvorů pro přívod či odvod vzduchu ruce ani jiné předměty.

- Nachází se zde ostré a pohyblivé části, které mohou způsobit zranění.

Při odmontování a odstraňování jednotky ji nenaklánějte.

- Zkondenzovaná voda uvnitř jednotky by se mohla rozlít.

Rozebrání jednotky, úprava chladicího oleje a ošetření jednotlivých součástí by se vždy mělo provádět v souladu s místními a národními normami.

Pokud se tekutina z baterií dostane na vaši pokožku nebo oblečení, dobře je omyjte studenou vodou. Pokud baterie vytekly, nepoužívejte dálkové ovládání.

- Chemické látky obsažené v bateriích vám mohou způsobit popáleniny nebo jiné zdravotní potíže.

Nevystavujte svou pokožku, děti nebo rostliny studenému či horkému proudu vzduchu.

- Mohlo by to poškodit vaše zdraví.

Neblokujte přívod a odvod vzduchu.

- Mohlo by dojít k selhání výrobku.

Na výrobek nestoupejte ani na něj nic nepokládejte. (Venkovní jednotky)

- Mohlo by dojít ke zranění osob nebo k selhání výrobku.

Při vybalování a montáži výrobku buďte opatrní.

- Ostré hrany mohou způsobit zranění.

Jako chladivo systému nepoužívejte žádný jiný plyn (ani vzduch), než jaký je k tomuto účelu určen.

- Pokud se do chladicího systému dostane vzduch, dojde k přílišnému zvýšení tlaku, který může způsobit poškození zařízení nebo zranění osob.

Vyměňte veškeré baterie v dálkovém ovládání za nové baterie stejného typu. Nepoužívejte zároveň staré a nové baterie nebo různé typy baterií.

- Mohlo by dojít k požáru nebo k selhání výrobku.

Pokud tekutinu z baterií pozřete, vyčistěte si zuby a navštivte lékaře. Pokud baterie vytekly, nepoužívejte dálkové ovládání.

- Chemické látky obsažené v bateriích vám mohou způsobit popáleniny nebo jiné zdravotní potíže.

Nepijte vodu odvedenou z výrobku.

- Je to nehygienické a mohlo by vám to způsobit vážné zdravotní potíže.

Pro čištění použijte měkký hadřík. Nepoužívejte hrubé čisticí prostředky, rozpouštědla, proud vody atd.

- Mohlo by dojít k požáru, úrazu elektrickým proudem nebo k poškození plastových částí výrobku.

Po vyčištění filtr vždy vkládejte bezpečně. Filtr čistěte každé dva týdny (pokud je to nutné, i častěji).

- Nečistoty ve filtru snižují efektivitu zařízení.

Pokud dojde během opravy k úniku chladicího plynu, nedotýkejte se jej.

- Chladicí plyn může způsobit omrzliny

Pokud během montáže unikne chladivo, okamžitě oblast vyvětrejte.

- Mohlo by poškodit vaše zdraví.

Baterie nenabíjejte ani je nerozebírejte. Baterie nevhazujte do ohně.

- Mohou shořet nebo vybuchnout.

Nenechávejte klimatizaci zapnutou příliš dlouho ve vlhkém prostředí, nebo pokud je otevřené okno či dveře.

- Vlhkost by se mohla srazit na nábytku a poškodit ho.

Při čištění, údržbě či opravě vysoko upevněného výrobku použijte stabilní stoličku nebo žebřík.

- Buďte opatrní a vyhybejte se zranění.

Představení výrobku

Názvy a funkce součástí

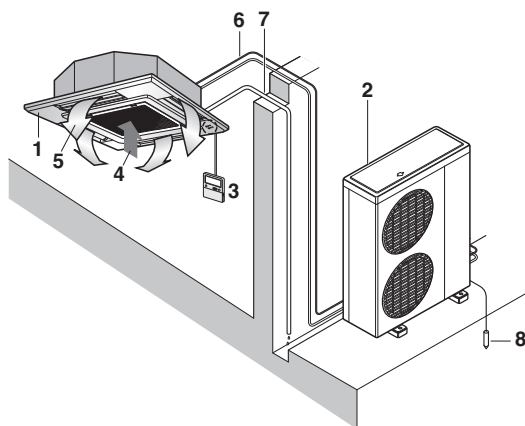

- 1: Vnitřní jednotka
- 2: Venkovní jednotka
- 3: Dálkové ovládání
- 4: Nasávaný vzduch
- 5: Vyfukovaný vzduch
- 6: Chladicí potrubí, propojovací kabel
- 7: Vypouštěcí trubka
- 8: Zemnicí vodič
Vodič pro uzemnění venkovní jednotky zabraňuje úrazům elektrickým proudem.

Co učinit před spuštěním

Párový systém nebo systém se souběžným provozem

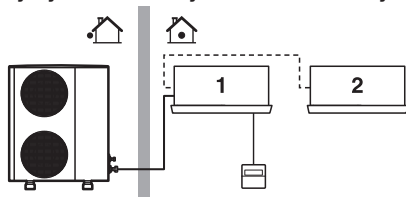



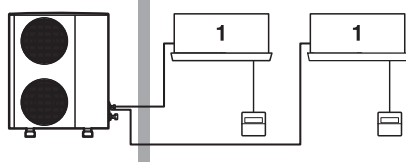

Má-li vaše zařízení vlastní řídicí systém, obraťte se na svého distributora společnosti LG ohledně typu ovládání, který odpovídá vašemu systému.

- 1: Jednotka s dálkovým ovládáním
- 2: Jednotka bez dálkového ovládání (při použití simultánního provozu)

Systém Multi



Provozní indikátory

-  **Zapnuto/Vypnuto** : Rozsvítí se, pokud je systém v provozu.
-  **Indikátor filtru** : Rozsvítí se po 2 400 hodinách od prvního zapnutí jednotky.
-  **Časovač** : Rozsvítí se, pokud je spuštěn časovač.
-  **Režim rozmrazování** : Rozsvítí se v režimu rozmrazování nebo v režimu horkého startu. (pouze modely s tepelným čerpadlem)
- **Nouzový režim** : Slouží k ovládání jednotky, pokud z nějakého důvodu nelze použít dálkové ovládání.

Kabelový dálkový ovladač

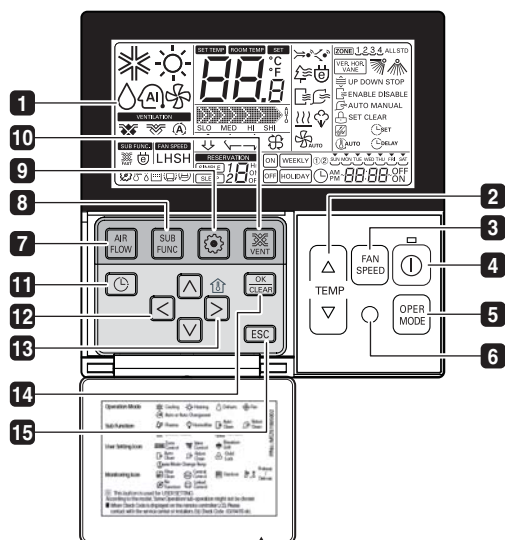

Na vnitřní stranu dvířek umístěte informační štítek.

Zvolte prosím příslušný jazyk pro vaši zemi.

- 1** DISPLEJ ZOBRAZENÍ PROVOZU
- 2** TLAČÍTKO PRO NASTAVENÍ TEPLoty
- 3** TLAČÍTKO PRO NASTAVENÍ RYCHLOSTI VENTILÁTORU
- 4** TLAČÍTKO ZAPNOUT/VYPNOUT
- 5** TLAČÍTKO PRO VÝBĚR PROVOZNIHO REŽIMU
- 6** PŘIJÍMAČ BEZDRÁTOVÉHO DÁLKOVÉHO OVLÁDÁNÍ
 - Některé výrobky bezdrátové signály nepřijímají.
- 7** TLAČÍTKO PRO NASTAVENÍ PROUDĚNÍ VZDUCHU
- 8** TLAČÍTKO PRO VOLBU POD-FUNKCÍ
- 9** TLAČÍTKO NASTAVENÍ FUNKCÍ
- 10** TLAČÍTKO VENTILACE
- 11** ČASOVAČ
- 12** SMĚROVÁ TLAČÍTKA NAHORU, DOLŮ, DOLEVA, DOPRAVA
 - Chcete-li zjistit pokojovou teplotu, stiskněte tlačítko .
- 13** TLAČÍTKO POKOJOVÉ TEPLoty
- 14** TLAČÍTKO NASTAVENÍ/STORNO
- 15** TLAČÍTKO KONEC

* V závislosti na typu výrobku nemusí být některé funkce dostupné.

POZNAMKA

* Pokud je dálkové ovládání namontováno v blízkosti zdroje tepla nebo na místě, kde na něj přímo dopadají sluneční paprsky, může se teplota zobrazovaná na displeji od pokojové teploty lišit.

* Výrobek se může od výše popsaného lišit – záleží na příslušném modelu.

* Kdykoliv stisknete tlačítko dálkového ovladače při používání simultánního provozního systému, bude systém fungovat zhruba po 1 – 2 minutách.

Bezdrátové dálkové ovládání (příslušenství)

Do základní výbavy této klimatizace patří kabelové dálkové ovládání. Bezdrátové dálkové ovládání lze získat za příplatek.

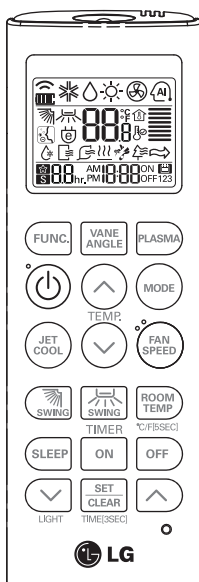

PQRWHQ0FDB



POZOR: při zacházení s dálkovým ovládáním

- Mířte na přijímač signálu na kabelovém dálkovém ovladači, aby fungoval.
- Signál dálkového ovladače lze přijímat na vzdálenost až 7 m.
- Ujistěte se, že mezi dálkovým ovladačem a přijímačem signálu nejsou žádné překážky.
- Dálkovým ovladačem neházejte a nenechte jej spadnout na zem.
- Nepokládejte dálkový ovladač na místo vystavené přímému slunečnímu světlu nebo poblíž topení a jiných zdrojů tepla.
- Zakryjte zdroj silného světla, které svítí na přijímač, pomocí závěsu apod., abyste zabránili nesprávné funkci. (Př.: elektronický rychlý start, ELBA, invertorová zářivka)

POZNÁMKA



- * Bezdrátové dálkové ovládání neovládá nastavení úhlu lopatek (čtyřcestný typ)
- * Více informací viz příručka věnovaná bezdrátovému dálkovému ovládání.
- * Výrobek se může od výše popsaného lišit – záleží na příslušném modelu.
- * Bezdrátové dálkové ovládání nefunguje při simultánním provozním systému.

Provozní pokyny



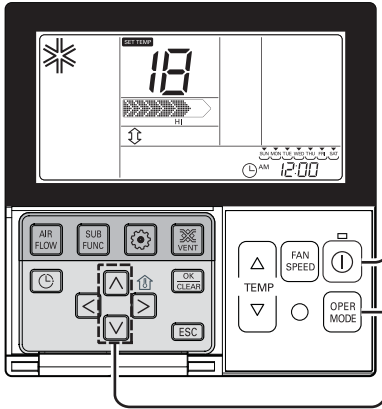

Běžný provoz - běžné chlazení

Tento režim ochladí místnost příjemným a čistým vzduchem.



1 Chcete-li zapnout vnitřní jednotku, stiskněte tlačítko  . 

2 Pomocí tlačítka  zvolte režim chlazení. 

3 Pomocí tlačítek   nastavte požadovanou teplotu. Stisknutím tlačítka  zjistíte teplotu v místnosti. Nastavíte-li požadovanou teplotu vyšší, než je teplota v místnosti, nebude jednotka chladit, ale pouze větrat. 

* Nastavitelný teplotní rozsah: 18 °C - 30 °C
(64 °F - 86 °F)

Běžný provoz - rychlé chlazení

Rychle ochlazuje místnost pomocí příjemného a čerstvého vzduchu.

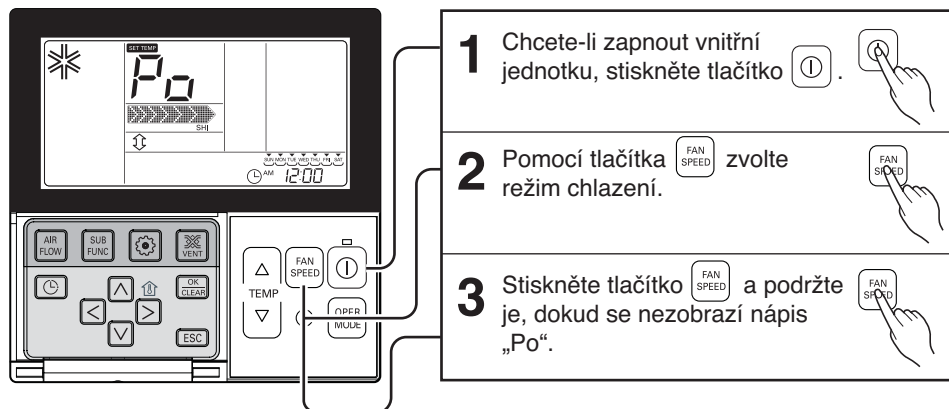

Co je rychlé chlazení?

- Požadovaná teplota: Po (reálně 18 °C)
- Proudění vzduchu: silné proudění vzduchu
- Směr proudění vzduchu: neměnný, nastavený na místo chlazení

} Zajistí rychlý pokles teploty v místnosti

* Dílčí výrobek nemá funkci rychlého chlazení vzduchu.

Běžný provoz – režim topení

Tento režim prohřeje místnost teplým vzduchem.

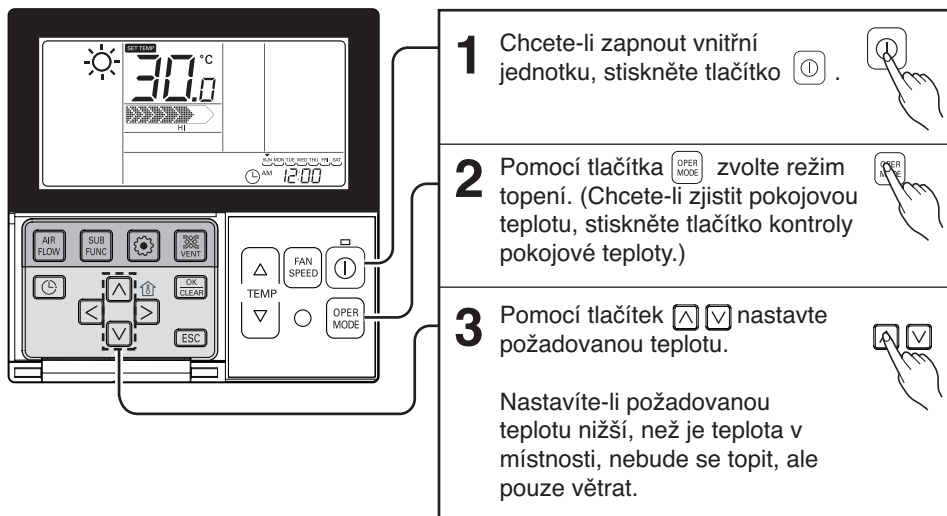





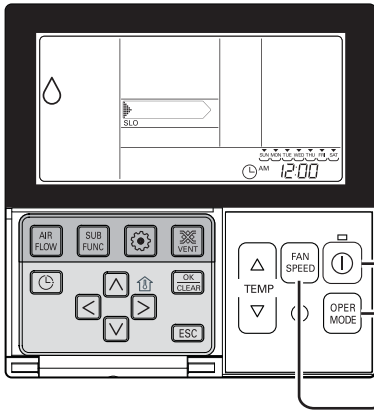

- Topení funguje pouze na modelu pro chlazení a vytápění.
- U modelu pouze pro chlazení topení nefunguje.

Běžný provoz – režim odvlhčování





Tento režim odstraňuje vlhkost vzduchu a slabě chladí.



- 1 Chcete-li zapnout vnitřní jednotku, stiskněte tlačítko  . 
- 2 Pomocí tlačítka  zvolte režim odvlhčování. V tomto provozním režimu nelze nastavit teplotu. 
- 3 Stiskněte tlačítko  pro výběr rychlosti proudění vzduchu nejslabší → slabé → střední → silné → automatické. (Počáteční síla zařízení pro odstranění vlhkosti je nastavena na hodnotu „slabé“.) 

- V období dešťů nebo v podmínkách s vysokou vlhkostí vzduchu je ke zvýšení efektivity při odstraňování vlhkosti možné spustit současně režim odvlhčení a chlazení.
- Položka v menu týkající se síly proudění vzduchu nemusí být k dispozici v závislosti na výrobku.

Režim automatického přechodu

- 1 Chcete-li zapnout vnitřní jednotku, stiskněte tlačítko  . 
- 2 Stiskněte tlačítko  pro výběr režimu automatického přechodu. 
- 3 Nastavená teplota jako na obrázku vpravo může být nastavena u obou modelů - chladičoho i topičiho. 





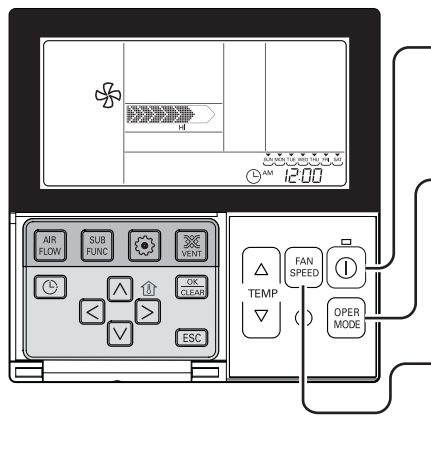

❖ Nastavení teplotního rozsahu: 18 °C – 30 °C.

Běžný provoz - režim ventilátoru

Proudí stejný vzduch, jaký je uvnitř, nikoliv studený.





The diagram shows the control panel of an air conditioning unit. It features a digital display at the top showing a fan icon and the time 12:00. Below the display are several buttons: AIR FLOW, SUB FUNC, FAN MODE, and VENT. A hand is shown pressing the FAN MODE button. To the right of the panel, there are three numbered steps explaining how to use the fan mode controls. Step 1 shows the power button being pressed. Step 2 shows the OPER MODE button being pressed. Step 3 shows the FAN SPEED button being pressed, with a note that the fan speed can be adjusted from the lowest to the strongest or automatic setting.

- 1** Chcete-li zapnout vnitřní jednotku, stisknete tlačítko  . 
- 2** Pomocí tlačítka  zvolte režim ventilátoru. 
- 3** Pokaždé, když stisknete tlačítko , můžete zvolit proudění vzduchu v pořadí nejslabší → slabé → střední → silné → automatické. Při spuštění ventilace nepracuje kompresor AHU. 

- Ventilací jednotka nevypouští studený vzduch, pouze větrá
- Protože vypouští vzduch, který má stejnou teplotu jako vzduch v místnosti, způsobuje cirkulaci vnitřního vzduchu.
- Položka v menu týkající se síly proudění vzduchu nemusí být k dispozici v závislosti na výrobku.

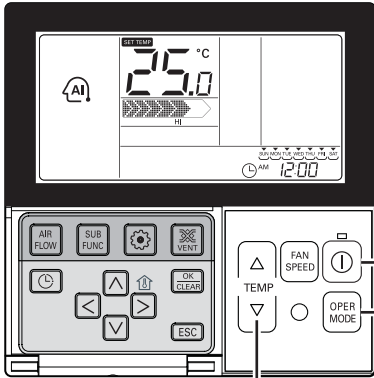
Běžný provoz - automatický režim



1 Chcete-li zapnout pokojovou jednotku, stiskněte tlačítko  .



2 Pomocí tlačítka  zvolte automatický režim.



3 U modelů s topením a chlazením je možné nastavit teplotu (viz obrázek vpravo).

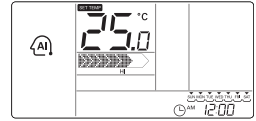

4 U modelů, které podporují pouze chlazení, je možné nastavit teplotu mezi možnostmi „horko“ a „zima“, od „-2“ do „2“, kde „00“ je střed (viz obrázek vpravo).

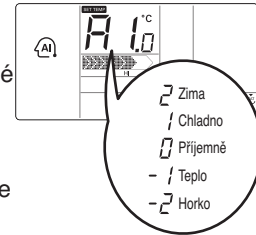

Během automatického režimu:

- Je možné použít tlačítko FAN SPEED (nastavení rychlosti ventilátoru)
- Je možné manuálně přejít do jiného režimu.

Běžný provoz - nastavení proudění vzduchu

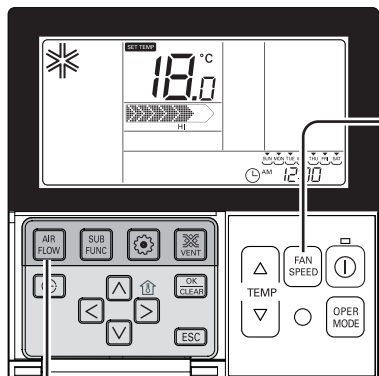

Síla proudění vzduchu: nastavit sílu proudění vzduchu je snadné.

- Požadovanou sílu proudění vzduchu nastavíte tlačítkem pro nastavení otáček ventilátoru.
 - Pokaždé, když stisknete tlačítko nastavení síly proudění, můžete zvolit proudění vzduchu v pořadí „nejslabší → slabé → středně slabé → střední → středně silné → silné → nejsilnější → automatické“.
 - Položka v menu nemusí být částečně k dispozici v závislosti na funkci výrobku.
 - Prosím nahlédněte do příručky výrobku pro podrobné vysvětlení funkcí výrobku.



Směr proudění vzduchu : nastavit směr proudění vzduchu je snadné.

- Směr proudění vzduchu nastavíte pomocí tlačítka **AIR FLOW**. Můžete zvolit směr proudění vzduchu (příjemný vzduch → Nahoru/Dolů a Vpravo/Vlevo → Vpravo/Vlevo → Nahoru/Dolů) stisknutím tlačítka **AIR FLOW**. Dílčí položka směru proudění vzduchu nemusí být k dispozici v závislosti na funkci výrobku. Prosím nahlédněte do příručky výrobku pro podrobné vysvětlení funkcí výrobku.



Běžný provoz - nastavení požadované teploty/kontrola teploty

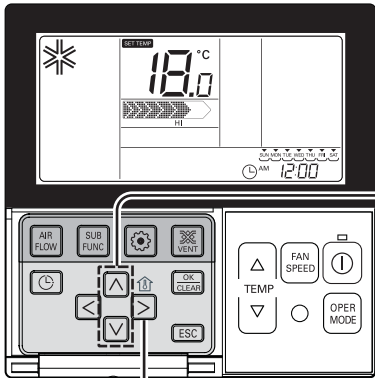

Nastavení požadované teploty

1 Požadovanou teplotu lze nastavit snadno.

- Pomocí tlačítek nastavte požadovanou teplotu.

: Jedním stisknutím zvýšíte teplotu o 1 °C nebo 2 °F

: Jedním stisknutím snížíte teplotu o 1 °C nebo 2 °F

- Room temp (pokojová teplota v místnosti): ukazuje aktuální teplotu v místnosti.
- Set temp (nastavení teploty): ukazuje teplotu, kterou si uživatel přeje nastavit.

* V závislosti na použitém ovládacím je možné požadovanou teplotu nastavit s přesností 0,5 °C nebo 1 °F.

Režim chlazení:

- Režim chlazení nefunguje, pokud je požadovaná teplota vyšší než teplota v místnosti. Snízte prosím požadovanou teplotu.

Režim topení:

- Režim topení nefunguje, pokud je požadovaná teplota nižší než teplota v místnosti. Zvyšte prosím požadovanou teplotu.

Zjištění teploty v místnosti

1 Stisknete-li tlačítko , zobrazí se na 5 vteřin teplota v místnosti.

Po 5 sekundách se znovu zobrazí požadovaná teplota.

V závislosti na umístění dálkového ovládacího se může zobrazovaná teplota lišit od skutečné teploty v místnosti.



- Můžete zvolit požadovanou teplotu u ochlazování vzduchu od 18 °C do 30 °C a u vytápění od 16 °C do 30 °C.
- 5 °C je vhodný rozdíl mezi venkovní a pokojovou teplotou.

Podfunkce - plasmové čištění vzduchu

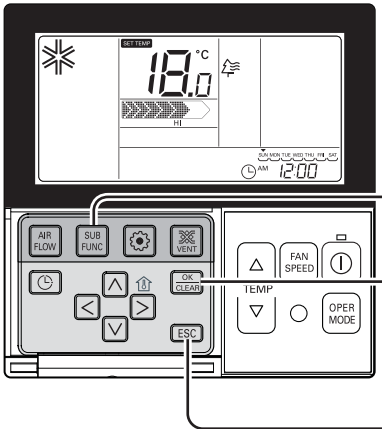
Tato podfunkce je dostupná pouze u výrobků s funkcí zvlhčovače.



Postup pro nastavení čištění vzduchu

- 1 Opakovaně stiskněte tlačítka **SUB FUNC** , dokud se nerozblíká ikona  .
- 2 Funkci plasmového čištění vzduchu aktivujete nebo deaktivujete stiskem tlačítka **OK CLEAR** .
(V závislosti na volbě se v části displeje  zobrazí/skryje ikona **SUB FUNCTION**)
- 3 Nastavení ukončíte stiskem tlačítka **ESC** .







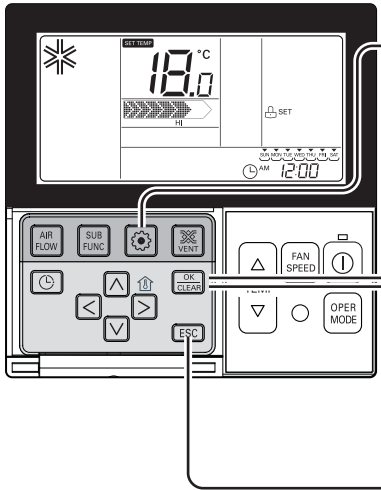

* Po nastavení se režim nastavení vypne sám po 25 vteřinách bez jakéhokoliv zásahu uživatele.
* Při ukončení bez stisknutí tlačítka nastavení se nastavená hodnota neprojeví.

- Funkce čištění vzduchu je přídatná funkce a nemusí být zobrazena nebo k dispozici u určitého výrobku.
- Funkce čištění vzduchu lze zapnout pouze, když je výrobek zapnutý.
- Chcete-li nezávislé zařízení na čištění vzduchu, nastavte čištění vzduchu stisknutím tlačítka přídatného zařízení na ventilačním zařízení.

Nastavení funkce - dětský zámek

Tato funkce zabrání dětem či jiným osobám používat vybavení.







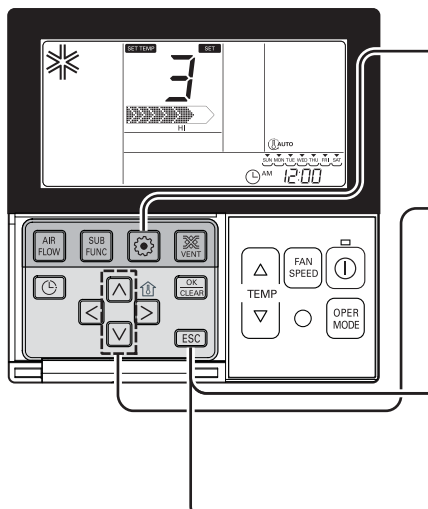

- 1** Opakovaně stiskněte tlačítko , dokud se nerozblíká ikona  .
- 2** Chcete-li nastavit dětský zámek, zvolte pomocí tlačítek   ikonu „setup“ (nastavení). Ikona se rozblíká a stisknutím tlačítka  zámek nastavíte.
- 3** Chcete-li funkci dětského zámku vypnout, zvolte pomocí tlačítek   ikonu „cancel“ (storno). Poté stiskněte tlačítko  a funkce dětského zámku se zruší.
- 4** Stisknutím tlačítka  opustíte nabídku.
 * Po nastavení se režim nastavení vypne sám po 25 vteřinách bez jakéhokoliv zásahu uživatele.
 * Při ukončení bez stisknutí tlačítka nastavení se nastavená hodnota neprojeví.



Nastavení funkce - změna teploty



Změna teploty je funkce pro nastavení ochlazování a vytápění automaticky měnitelná podle teploty v režimu provozu umělé inteligence.

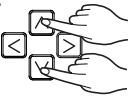

1 Opakovaně stiskněte tlačítko , dokud se nerozblíká ikona  . 

2 Stiskněte tlačítko   pro provedení změn.
Změna hodnoty teploty: 1 – 7
 →  









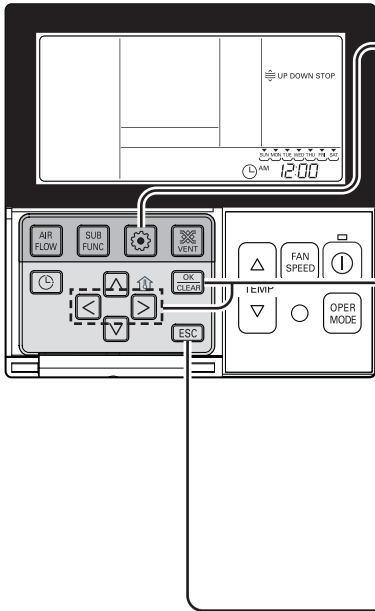



3 Stisknutím tlačítka  nastavení dokončíte a aktivujete.
 

4 Nastavení ukončíte stisknutím tlačítka  . Pokud tak neučiníte, systém se automaticky vypne po 25 vteřinách nečinnosti.
* Při ukončení bez stisknutí tlačítka nastavení se nastavená hodnota neprojeví. 

Nastavení funkce - elevační mřížka

Tato funkce umožňuje při čištění filtru vnitřní jednotky pohybovat filtrem nahoru a dolů.







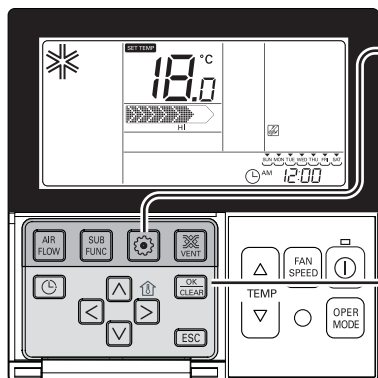

- 1** Stiskněte tlačítko . Opakovaně stiskněte tlačítko , dokud se nerozblíká ikona .
- 2** Pomocí tlačítek   zvolte vysunutí mřížky. Tlačítkem  spusťte vysouvání mřížky.
- 3** Poté, co se mřížka vysune do požadované pozice, zvolte tlačítky   zastavení mřížky. Tlačítkem  zastavení potvrďte.
- 4** Poté, co je čištění filtru dokončeno, upevněte filtr do mřížky a tlačítky   zvolte zasunutí mřížky. Zasouvání spusťte tlačítkem .
- 5** Stisknutím tlačítka  opusťte nabídku.
 * Po nastavení se režim nastavení vypne sám po 60 vteřinách bez jakéhokoliv zásahu uživatele.
 * Při ukončení bez stisknutí tlačítka nastavení se nastavená hodnota neprojeví.

- Funkce elevační mřížky je k dispozici pouze ve vnitřních jednotkách vybavených elevační mřížkou.

Nastavení funkce - zrušení indikace čištění filtru

Tato funkce slouží ke zrušení indikace, že je třeba vyčistit filtr vnitřní jednotky.



- 1** Opakovaně stiskněte tlačítko , dokud se nerozblíká ikona  . 
- 2** Bliká-li ikona , stiskněte tlačítko  . Indikace čištění filtru se zruší. 









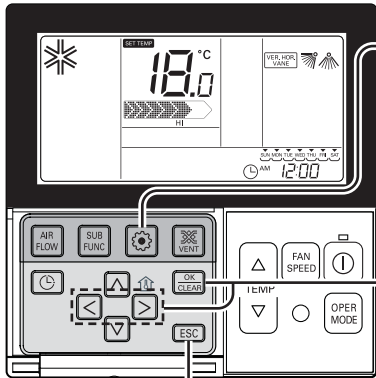







• Pokud je filtr pokrytý prachem, dojde ke snížení efektivity chlazení i topení. Také se spotřebovává více energie. Proto je třeba čistit filtr vždy, když se na displeji rozblíká příslušná ikona.

* Indikátor čištění filtru se po uplynutí určitého času automaticky zruší.

Nastavení funkce - nastavení úhlu lopatek

Tato funkce slouží k nastavení úhlu vyfukování vzduchu.



- 1** Opakovaně stiskněte tlačítko , dokud se nerozblíká ikona  . 
- 2** Pomocí tlačítek   zvolte aktivní lopatku: 1 / 2 / 3 / 4 / Vše / Standard
Číslo lopatky změníte tlačítky   .
* Číslo lopatky: č. 1, 2, 3, 4, Vše nebo standard
- Vybraná lopatka začne pracovat.
- Ověřte prosím, zda je zvolena správná lopatka.
- Nastavení úhlu všech lopatek provedete výběrem možnosti „vše“ (all).
- Chcete-li nastavit výchozí lopatky (nastavení z výroby), vyberte možnost „standard“.
- 3** Úhel proudění vzduchu zvolíte pomocí tlačítek   . Nastavení potvrdíte tlačítkem  .
- V závislosti na typu výrobku je k dispozici 5 nebo 6 možností nastavení úhlu.
- Pokud zvolíte možnost „standard“, úhel se nezmění.
- 4** Dle výše uvedeného postupu nastavte úhel vyfukování vzduchu i pro zbývající lopatky.
* Dle typu výrobku může mít klimatizace jen jednu nebo druhou lopatku.
- 5** Stisknutím tlačítka  opusťte nabídku. 
* Po nastavení se režim nastavení vypne sám po 60 vteřinách bez jakéhokoliv zásahu uživatele.
* Při ukončení bez stisknutí tlačítka nastavení se nastavená hodnota neprojeví.
- 6** Stisknutím tlačítka  nastavení dokončíte a aktivujete. 
(Uložení nastavení směru proudění vzduchu odstraní nastavení předchozí)
- 7** Nastavení ukončíte stisknutím tlačítka  . Pokud tak nečiníte, systém se automaticky vypne po 25 vteřinách nečinnosti. 

Nastavení funkce - nastavení času



- 1** Stiskněte prosím tlačítko pro nastavení funkcí. Pokud toto tlačítko stisknete opakovaně, zobrazí se nabídka nastavení času. Zobrazí se ikona „Time setup“ (nastavení času) a rozblíká se datum.



Př.) Nastavení aktuálního času na pondělí, 10:20.

- 2** Den změňte pomocí tlačítek .



- 3** Stisknutím tlačítek vyberte režim nastavení AM/PM (Segment AM/PM bude zvýrazněn.)



- 4** Hodnotu AM/ PM nastavíte stisknutím tlačítek .



- 5** Pomocí tlačítek se přesunete na nastavení ‚hodin‘. (Segment ‚Hodiny‘ bude zvýrazněn) .

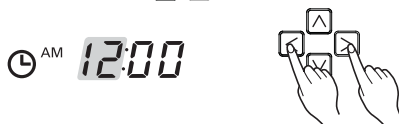

- 6** Hodnotu hodin nastavíte stisknutím tlačítek .



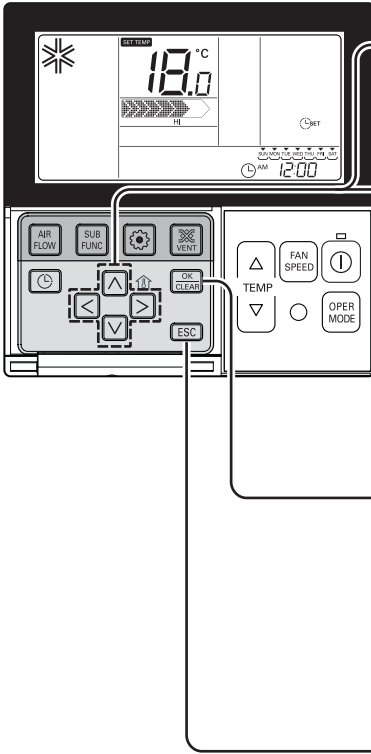

7 Pomocí tlačítek se přesunete na nastavení „minut“. (Segment „Minuty“ bude zvýrazněn)

AM 10:00

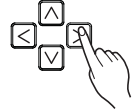

8 Hodnotu minut nastavíte stisknutím tlačítek .

AM 10:20



9 Nastavení ukončíte stiskem tlačítka .

AM 10:20



10 Pokud kdykoli během nastavení stisknete tlačítko , dojde k ukončení režimu nastavení. (Pokud režim nastavení dokončíte, aniž byste nastavení dokončili, bude použito původní nastavení)



* Při ukončení bez stisknutí tlačítka nastavení se nastavená hodnota neprojeví.



Programování časovače - základní nastavení

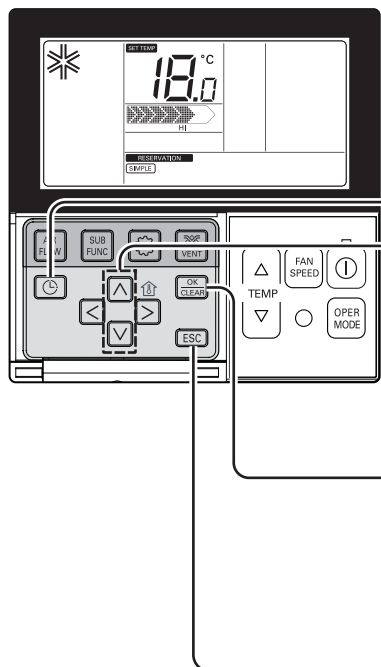

Časovač lze nastavit od 1 do 7 hodin s přesností na 1 hodinu.



1 Pomocí tlačítka  zvolte režim programování časovače. (Rozbliká se segment ).



Př.) Základní nastavení časovače na „3“.

2 Nastavení časovače změňte pomocí tlačítek  .

1 → **3**



3 Nastavení dokončíte stiskem tlačítka .

3



4 Stisknutím tlačítka  opusťte nabídku.



- * Po nastavení se režim nastavení vypne sám po 25 vteřinách bez jakéhokoliv zásahu uživatele.
- * Při ukončení bez stisknutí tlačítka nastavení se nastavená hodnota neprojeví.



* Základní nastavení časovače slouží ke spuštění a vypnutí klimatizace v nastaveném čase.

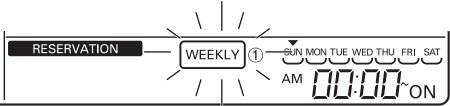

Programování časovače : Týdenní program

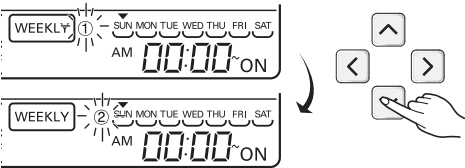

Časovač je možné nastavit na určité dny v týdnu.
Nastavení těchto dnů je platné až do manuálního zrušení.

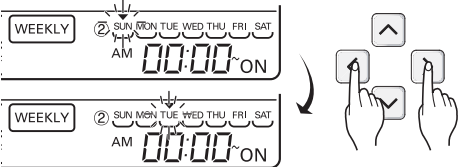

- 1** Stiskněte tlačítko nastavení časovače a přejděte do režimu nastavení časovače.
* Na jeden den je možné zadat 2 nastavení. Na jeden týden je tedy možné zadat až 14 nastavení.
Př.: Chcete-li časovač nastavit na úsek – úterý ráno, 11:30 (zapnout) – odpoledne, 12:30 (vypnout), proveďte níže uvedené kroky.
- 2** Opakovaně stiskněte tlačítko nastavení časovače a zvolte možnost „weekly“ (každý týden). Nápis „Týdenní“ se rozblíká.



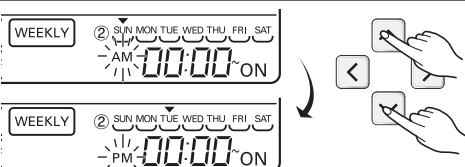

- 3** Pomocí tlačítek   zvolte týdenní program.
* Na jeden týden lze zadat dvě nastavení - nastavení 1 a nastavení 2.

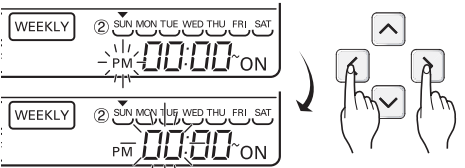

- 4** Pomocí tlačítek   se přesuňte na nastavení ‚dne‘.
Pokud den bliká, lze jej nastavit.
Je možné nastavit dny od pondělí do neděle.

- 5** Pomocí tlačítek   se přesuňte na nastavení ‚AM/PM‘.



- 6** Pomocí tlačítek   se přesuňte na nastavení ‚hodin‘.
- Zde nastavíte čas spuštění klimatizace.

- 7** Čas lze měnit pomocí tlačítek  .

- Můžete nastavit hodiny mezi 0 – 12.
- 8** Pomocí tlačítek  se přesuňte na nastavení ‚minut‘.
- 9** Pokud ‚minuty‘ blikají, lze je nastavit tlačítky  .

10 Pro nastavení času vypínání se tlačítkem  přesuňte na nastavení AM/PM.

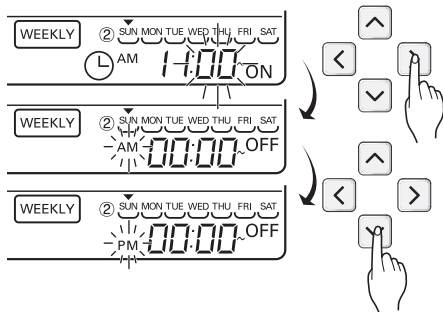
- Možnost AM/PM se při nastavování času vypnutí nastavuje stejně jako AM/PM času zapnutí.



11 Pomocí tlačítka „vpravo“ se přesuňte na nastavení ‚hodiny‘ vypnutí.

- Zde nastavíte čas vypnutí klimatizace.
- Pokud ‚hodiny‘ blikají, lze je nastavit.

* ‚Hodiny‘ a ‚minuty‘ nastavte stejným způsobem jako při nastavování času zapnutí klimatizace.

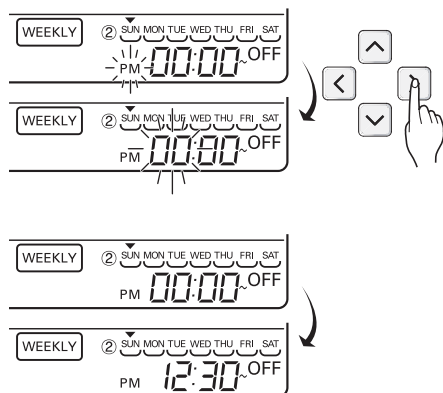

12 Chcete-li nastavení dokončit, stiskněte tlačítko Nastavení/Storno. Nastavení pro vámi zvolený den v týdnu je hotovo.

13 Výše uvedený postup zajistí, že se vámi zvolené nastavení bude spouštět každý týden ve zvolený den. Pokud nastavíte čas zapnutí a vypnutí klimatizace na stejnou hodnotu, bude se toto nastavení ignorovat.

Vysvětlení nastavení časovače na den v týdnu

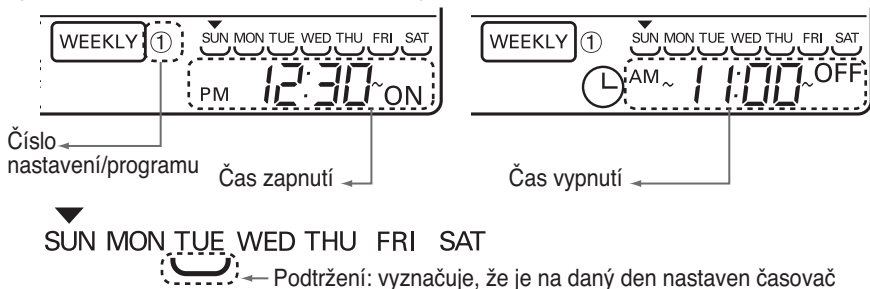

* Vnitřní jednotka se zapne na požadovanou teplotu, je-li nastavena pomocí tlačítka nahoru/dolů při přednastavení týdenní provozní doby. (Nastavitelný teplotní rozsah: 18°C - 30°C)

- Není-li požadovaná teplota nastavena, je automaticky spuštěna na teplotní hodnotě z minulého provozu.

Programování časovače - nastavení klidového režimu/spánku

Tato funkce uvede klimatizaci v určitý čas do klidového režimu/spánku.

Pokud je na klimatizaci nastaveno uvedení do klidového režimu, pak po uplynutí nastaveného času přejde jednotka do klidového režimu.

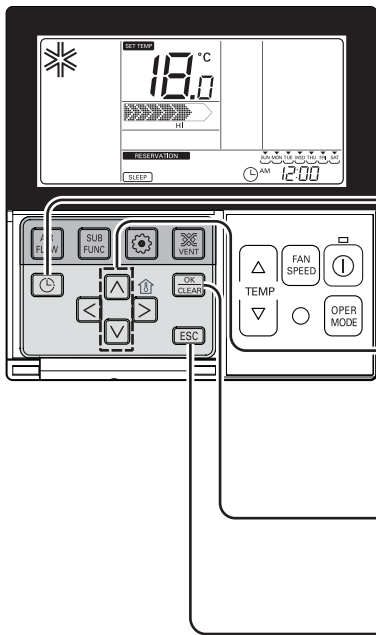

- 1** Pomocí tlačítka zvolte režim programování.
Př.) Nastavení klidového režimu/spánku na hodnotu „3“.



- 2** Opakovaným stiskem tlačítka vstoupíte do nastavení klidového režimu/spánku. (rozblíká se nápis **SLEEP**)
- 3** Nastavení časovače změňte pomocí tlačítek .

Čas spánku je možné nastavit od 1 do 7 hodin.

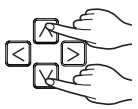
→

- 4** Nastavení dokončíte stiskem tlačítka .

Kdykoli po ukončení nastavení.

- 5** Stisknutím tlačítka **ESC** opusťte nabídku.

 - * Po nastavení se režim nastavení vypne sám po 60 vteřinách bez jakéhokoliv zásahu uživatele.
 - * Při ukončení bez stisknutí tlačítka nastavení se nastavená hodnota neprojeví.
 - Jakmile je nastavení dokončeno, zobrazí se ve spodní části obrazovky LCD nápis „sleep“ (klidový režim/spánek).
- 6** Po dokončení nastavení klidového režimu/spánku vstoupí klimatizace po uplynutí nastavené doby do klidového režimu a zastaví se.

⚠ POZOR

Klimatizaci uveďte do klidového režimu/spánku včas. (Necháte-li klimatizaci zapnutou příliš dlouho, může dojít k poškození vašeho zdraví.)

- Protože v klidovém režimu/spánku dochází k automatické úpravě požadované teploty, může docházet k rozdílům v teplotách naměřených na dálkovém ovládacím a na klimatizační jednotce.
- Klidový režim/spánek funguje jako „nastavení času vypnutí“ pro modely, které nemají přesnost 0,5 °C.

Programování časovače – nastavení času zapnutí

Tato funkce slouží k automatickému spuštění klimatizace v nastavený čas.

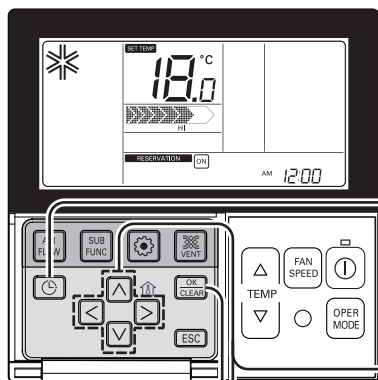

1 Stiskněte tlačítko .
Př.) Základní nastavení času zapnutí na 10:20.



2 Opakovaným stiskem tlačítka vstoupíte do nastavení času zapnutí.
(rozblíká se nápis **ON**)



3 AM/PM nastavíte stiskem tlačítek .

AM 12:00



4 Pomocí tlačítek přejděte k nastavení hodin. Jakmile se hodiny rozblíkají, nastavte požadovaný čas. Možná hodnota nastavení je mezi 1-12.

AM 12:00



AM 10:00

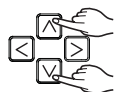

5 Pomocí tlačítek se přesunete na nastavení minut. Jakmile se minuty rozblíkají, nastavte požadovanou hodnotu. Hodnotu lze nastavit v rozmezí 00 – 59.

AM 10:00



AM 10:20



6 Nastavení dokončíte stiskem tlačítka .

AM 10:20



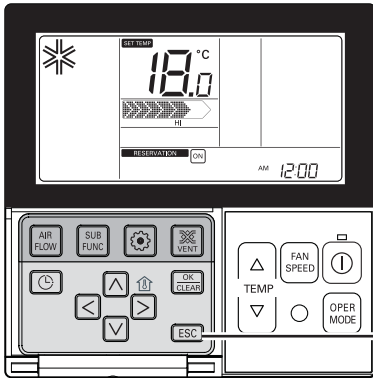





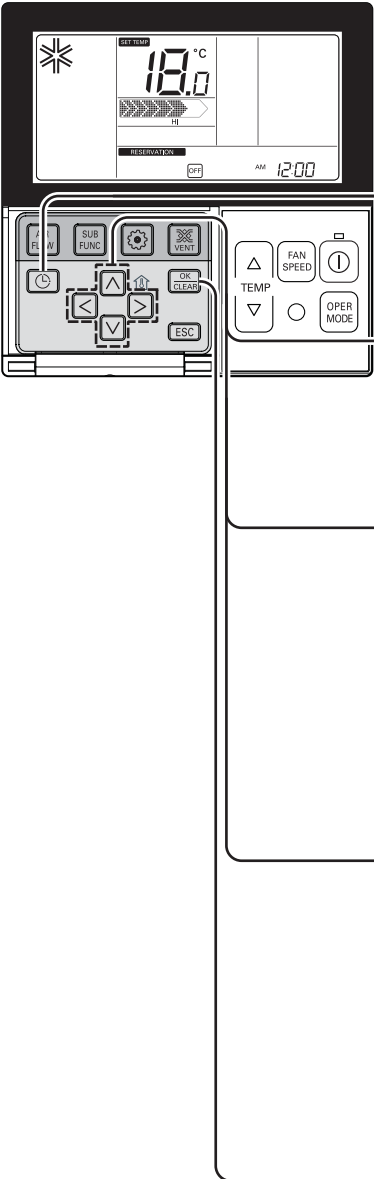

- 7** Stisknutím tlačítka **ESC** opusťte nabídku.
- * Po nastavení se režim nastavení vypne sám po 25 vteřinách bez jakéhokoliv zásahu uživatele.
 - * Při ukončení bez stisknutí tlačítka nastavení se nastavená hodnota neprojeví.
 - Jakmile je nastavení dokončeno, zobrazí se ve spodní části obrazovky LCD nápis „turned on“ (zapnuto). Klimatizace se v požadovanou dobu zapne.
 - Pokud nastavený čas zrušíte, nápis „turned on“ zmizí.



Programování časovače - nastavení času vypnutí





funkce slouží k automatickému vypnutí klimatizace v nastavený čas.













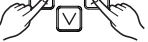



- 1** Stiskněte tlačítko .
Př.) Nastavení vypnutí na 10:20.



- 2** Opakovaným stiskem tlačítka   vstoupíte do nastavení času vypnutí.
(rozblíká se nápis )

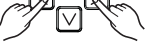

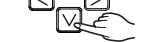
- 3** AM/PM nastavíte stiskem tlačítek  .



- 4** Pomocí tlačítek   se přesunete na nastavení hodin. Jakmile se hodiny rozblíknou, nastavte požadovaný čas. Možná hodnota nastavení je mezi 1-12.



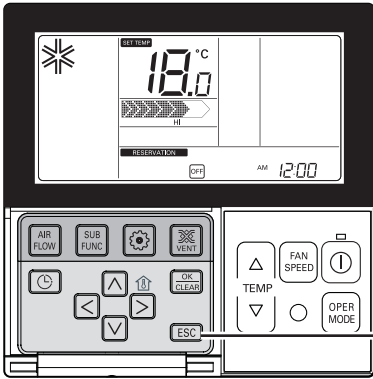



- 5** Pomocí tlačítek   se přesunete na nastavení minut. Jakmile se minuty rozblíknou, nastavte požadovanou hodnotu. Hodnotu lze nastavit v rozmezí 00 – 59.







- 6** Nastavení dokončíte stiskem tlačítka .



7 Stisknutím tlačítka **ESC** opusťte nabídku.

- * Po nastavení se režim nastavení vypne sám po 25 vteřinách bez jakéhokoliv zásahu uživatele.
- * Při ukončení bez stisknutí tlačítka nastavení se nastavená hodnota neprojeví.
 - Jakmile je nastavení dokončeno, zobrazí se ve spodní části obrazovky LCD nápis „turned off“ (vypnuto). Klimatizace se v požadovanou dobu vypne.
 - Pokud nastavený čas zrušíte, nápis „turned off“ (vypnuto) zmizí.

Programování časovače : nastavení na dovolenou

Tato funkce automaticky zastaví klimatizaci v nastavený den.

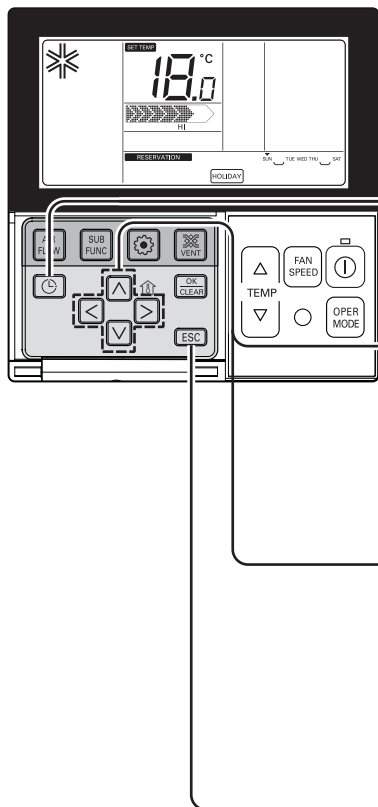

1 Stiskněte tlačítko . Vstoupíte do režimu nastavení časovače.



2 Opakovaně stiskněte tlačítko a zvolte možnost „holiday“ (dovolená).



3 Pomocí tlačítek se přesuňte na nastavení „dne dovolené“.

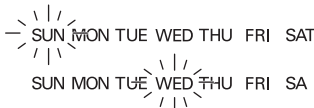
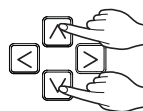

4 Dovolenu lze nastavit nebo zrušit pomocí tlačítek nebo . Pokud například nastavíte jako dovolenou pondělí a pátek, tyto dny z nabídky zmizí.



5 Nastavení časovače na dovolenou dokončíte tlačítkem .

* V nastavený den se klimatizace automaticky vypne. V den dovolené se klimatizace automaticky vypne. Pokud v tento den klimatizaci zapnete, do jedné hodiny se automaticky vypne.

Ovládání ventilace (volitelné)

Používá se, když je klimatizace propojena se zařízením určeným pro ventilaci.

Jedná se o funkci, která ochlazuje a osvěžuje vzduch pomocí ventilačního zařízení, zatímco pracuje i funkce klimatizace.

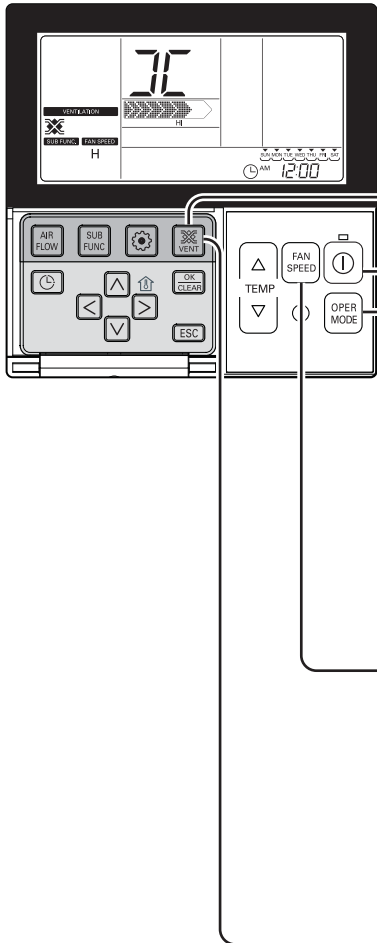

Provoz spojený s ventilací

- 1** Na panelu dálkového ovládání stiskněte tlačítko .

- Lze použít pouze tehdy, pokud jsou klimatizace a ventilační jednotky propojeny.
- 2** Stiskem tlačítka „Start/Stop“ v režimu ventilace ventilaci spustíte.
- 3** Stiskem tlačítka  změňte režim ventilace.

Stisknutí tlačítka výběru provozu změní režim v pořadí 'výměna tepla → normální → automatický'

* Informace se zobrazí na displeji dálkového ovládání pouze v režimu ventilace. Po přechodu do režimu klimatizace se zobrazí požadovaná teplota.
- 4** Stisknutí tlačítka  v režimu ventilace změní rychlost proudění vzduchu.

Stisknutí tlačítka rychlosti proudění vzduchu změní režim v pořadí 'slabé → silné → extra silné'. Je-li nainstalované čidlo CO₂, můžete volit nastavení 'slabé → silné → velmi silné automatické'.
- 5** Přechod zpět do režimu klimatizace

 - 1) Automatický přechod: pokud po dobu delší než 15 vteřin nestisknete žádné tlačítko, automaticky dojde k přechodu zpět do režimu klimatizace.
 - 2) Manuální přechod: pokud v režimu ventilace stisknete tlačítko , dojde k přechodu do režimu klimatizace.

Servis a údržba

Vnitřní jednotka

Mřížka, skříňka a dálkové ovládání

- ❑ Před čištěním systém vypněte. Čištění provádějte hebkým a suchým hadříkem. Nepoužívejte bělidla ani brusné materiály.

POZNÁMKA

Před čištěním vnitřní jednotky je nutno odpojit přívod energie.

Vzduchové filtry

Vzduchové filtry za přední mřížkou je třeba kontrolovat a čistit alespoň jednou za čtrnáct dní (pokud je to nutné, tak i častěji).



■ Nikdy nepoužívejte:

- Vodu teplejší než 40 °C.
Může způsobit deformaci a ztrátu barvy.
- Těkavé látky.
Mohlo by dojít k poškození povrchu klimatizace.



1 Vyměňte vzduchové filtry.

- Uchopte úchytka a opatrně zatáhněte směrem vpřed, dokud filtr nevyjmete.



POZOR: Při odstraňování vzduchového filtru se nedotýkejte kovových částí pokojové jednotky.

Mohlo by dojít ke zranění.

2 Nečistoty ze vzduchového filtru odstraňte vysavačem nebo je omyjte vodou.

- Pokud jsou nečistoty obzvláště odolné, odstraňte je pomocí neutrálního čistícího prostředku ve vlažné vodě.
- Pokud použijete horkou vodu (40°C nebo teplejší), může dojít k deformaci filtru.

3 Po umytí vodou nechte filtr vysušit ve stínu.

- Při sušení nevystavujte vzduchový filtr přímému slunečnímu záření nebo teplu z ohně.

4 Namontujte vzduchový filtr.

Čisticí filtr (volitelné)

Čištění

'Plasmový' filtr za vzduchovými filtry je třeba kontrolovat a čistit alespoň jednou za 3 měsíce (pokud je to nutné, tak i častěji).

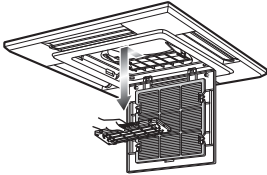

- 1 Poté, co odstraníte vzduchové filtry, opatrně vyjměte 'plasmový' filtr.
- 2 'Plasmový' filtr na 20 – 30 minut namočte do vody obsahující neutrální čisticí prostředek.
- 3 'Plasmový' filtr nechte vyschnout ve stínu po dobu jednoho dne (U této součásti musí být dokonale odstraněna jakákoliv vlhkost.)
- 4 Pozor, abyste nepoškodili elektrické vývody.
- 5 Znovu namontujte 'plasmový' filtr do původní pozice.



POZOR: 'Plasmového' filtru se 10 vteřin po otevření přívodní mřížky nedotýkejte. Mohlo by dojít k úrazu elektrickým proudem.

Výměna

• Doporučená doba používání: Asi 2 roky

- 1 Otevřete přední panel a odstraňte vzduchový filtr.

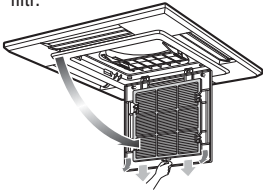

- 2 Odstraňte filtr na čištění vzduchu.

- 3 Vložte nový filtr na čištění vzduchu.

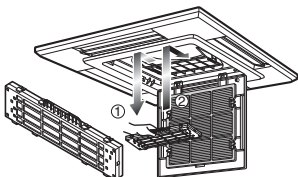

- 4 Vložte vzduchový filtr a zavřete panel.

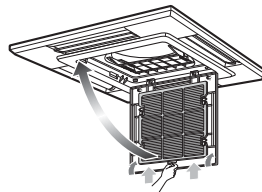

Užitečné tipy!

Uvnitř prostor nechlďte přespříliš.

Zvyšuje se spotřeba energie a mohlo by dojít k poškození vašeho zdraví.

Nechte stažené žaluzie a zatažené závěsy.

Pokud je klimatizace v provozu, nedovolte, aby do místnosti pronikalo přímé sluneční světlo.

Udržujte v místnosti stálou teplotu.

Seříd'te svíslé a vodorovné proudění vzduchu tak, abyste v místnosti zajistili jednotnou teplotu.

Ujistěte se, že jsou dveře a okna pevně uzavřena.

Vyvarujte se otevírání dveří a oken, jak jen je to možné, abyste v místnosti udrželi co nejvíce studeného vzduchu.

Pravidelně čistěte vzduchový filtr.

Nečistoty ve vzduchovém filtru snižují proudění vzduchu a také chlazení a odvlhčování. Čištění provádějte nejméně jednou za dva týdny.

Občas pokoj vyvětrejte.

Protože jsou okna obvykle zavřená, je dobré je občas otevřít a vyvětrat.

Pokud klimatizace nefunguje ...

Když nebudete klimatizační jednotku delší dobu používat.

- 1 Dvě až tři hodiny provozujte klimatizaci při následujícím nastavení.
 - Typ provozu: provozní režim ventilátoru. (Viz strana „Režim ventilátoru“.)
 - Tímto je vysušen vnitřní mechanismus.
- 2 Vypněte jistič.



POZOR: Když nebudete klimatizační jednotku delší dobu používat, vypněte jistič.

Mohou se zde hromadit nečistoty a způsobit požár.

3. Vyjměte baterie z dálkového ovládání.

Užitečné informace

Vzduchové filtry a váš účet za elektřinu.

Jestliže dojde k ucpaní vzduchových filtrů prachem, chladičový výkon se sníží a 6 % elektrické energie použité k provozování klimatizace přijde nazmar.

Pokud má být klimatizační jednotka znovu použita.

1. Vyčistěte vzduchový filtr a namontujte jej do vnitřní jednotky (Viz strana „Údržba a servis“.)
2. Zkontrolujte, že přívod a odvod vzduchu vnitřní/venkovní jednotky nejsou blokovány.
3. Zkontrolujte, že je správně připojen zemnicí vodič. Může být připojen k vnitřní jednotce.

Řešení problémů! Ušetříte čas i peníze!

Předtím, než požádáte o opravu nebo servis, prostudujte si prosím následující body... Přetrvává-li porucha, kontaktujte prosím svého prodejce.

Problém	Vysvětlení
Klimatizační jednotka nepracuje.	<ul style="list-style-type: none"> • Neudělali jste chybu při nastavování časovače? • Není vypnutý jistič nebo spálená pojistka?
V místnosti je zvláštní zápach.	<ul style="list-style-type: none"> • Překontrolujte, zda se nejedná o zápach z vlhkých stěn, koberce, nábytku nebo tkanin v místnosti.
Zdá se, že z klimatizační jednotky uniká vysrážená voda.	<ul style="list-style-type: none"> • Ke srážení vody dochází, pokud proud vzduchu z klimatizační jednotky ochlazuje teplý vzduch v místnosti.
Po opětovném spuštění klimatizační jednotka asi 3 minuty nepracuje.	<ul style="list-style-type: none"> • Jedná se o ochranný mechanismus. • Vyčkejte asi tři minuty a jednotka začne pracovat.
Chlazení ani topení nejsou dostatečné.	<ul style="list-style-type: none"> • Není vzduchový filtr znečištěný? Viz pokyny k čištění vzduchového filtru. • V místnosti mohlo být při zapnutí jednotky velmi horko. Nechte jednotku běžet po delší dobu, a umožněte jí tak lépe vychladit místnost. • Nebyla nastavena špatná teplota? • Nejsou nasávací a vyfukovací otvory vnitřní jednotky ucpány?
Provoz klimatizační jednotky je hluchý.	<ul style="list-style-type: none"> • Hluk, který zní jako proudění vody. <ul style="list-style-type: none"> - Jedná se o zvuk freonů proudících uvnitř klimatizační jednotky. • Zvuk, který zní, jako když do ovzduší uniká stlačený vzduch. <ul style="list-style-type: none"> - Jedná se o zvuk vysoušení vody, které probíhá uvnitř klimatizační jednotky.
Je slyšet praskot.	<ul style="list-style-type: none"> • Tento zvuk je vyvoláván rozpínáním/smršťováním přívodní mřížky atd. vlivem změny teplot.
Kontrolka LED filtru SVÍTÍ.	<ul style="list-style-type: none"> • Poté, co filtr vyčistíte, stiskněte po dobu 3 vteřin tlačítko časovače a tlačítko ◀ na kabelovém dálkovém ovládní.
Displej dálkového ovládní je nezřetelný nebo vůbec nesvítí.	<ul style="list-style-type: none"> • Není jistič vypnutý? • Vložili jste baterie správně (+, -)?
Po zásahu blesku se zobrazí chybové hlášení	<ul style="list-style-type: none"> • Tento výrobek byl zapojen do přepětové ochranné jednotky. Může dojít k chybě, ale jedná se o běžnou záležitost. Po několika minutách bude opět normálně v provozu.

V následujících situacích okamžitě volejte servisní službu

1. Neobvyklé jevy – např. zápach pálení, hlasité zvuky atd. Vypněte jednotku a vypněte jistič. V těchto případech se nikdy nesnažte problém sami opravit ani systém znovu nespouštějte.
2. Napájecí kabel je příliš horký nebo poškozený.
3. Funkce diagnostiky problémů vrátila chybový kód.
4. Z vnitřní jednotky uniká voda, přestože je vlhkost nízká.
5. Některý z přepínačů, jističů či pojistek (bezpečnostní, zemnicí) nefunguje správně

Chcete-li se vyhnout snižování výkonu jednotky, je třeba vykonávat pravidelné kontroly a čištění. Pokud dojde ke zvláštní situaci, musí tyto práce vykonávat pouze zaměstnanec servisní služby.



[Representative] LG Electronics Inc. EU Representative

Krijgsman 1, 1186 DM Amstelveen, The Netherlands

[Manufacturer] LG Electronics Inc. Changwon 2nd factory

84, Wanam-ro, Seongsan-gu, Changwon-si, Gyeongsangnam-do, KOREA