

CZ

HU

GRUNDAD



Design and Quality
IKEA of Sweden



ČESKY

Na poslední straně tohoto návodu je uveden úplný seznam určených servisních zástupců pro značku IKEA a příslušná vnitrostátní telefonní čísla.



MAGYAR

Az IKEA által kijelölt vevőszolgálatok teljes listáját és a kapcsolódó nemzeti telefonszámokat jelen útmutató utolsó oldalán olvashatja.

ČESKY	4
MAGYAR	22

Obsah

Bezpečnostní informace	4	Čištění a údržba	16
Bezpečnostní pokyny	6	Odstraňování závad	16
Instalace	8	Technické údaje	18
Připojení k elektrické síti	9	Energetická účinnost	18
Popis spotřebiče	11	Poznámky k ochraně životního prostředí	19
Denní používání	12	ZÁRUKA IKEA - ČESKÁ REPUBLIKA	19
Tabulka pro vaření	14		
Orientační údaje varných nádob	15		

Změny vyhrazeny.

Bezpečnostní informace

Tento návod si pečlivě přečtete ještě před instalací spotřebiče a jeho prvním použitím. Výrobce nezodpovídá za škody a zranění způsobená nesprávnou instalací či chybným používáním. Návod k použití vždy uchovávejte spolu se spotřebičem pro jeho budoucí použití.

Bezpečnost dětí a postižených osob

- Tento spotřebič smí používat děti starší osmi let nebo osoby se sníženými fyzickými, smyslovými nebo duševními schopnostmi nebo osoby bez patřičných zkušeností a znalostí, pouze pokud tak činí pod dozorem nebo vedením, které zohledňuje bezpečný provoz spotřebiče, a pokud rozumí rizikům spojeným s provozem spotřebiče.
- Děti ve věku tří až osmi let a osoby s rozsáhlým a komplexním postižením bez stálého dozoru držte z dosahu spotřebiče.
- Děti mladší tří let bez stálého dozoru držte z dosahu spotřebiče.
- Nenechte děti hrát si se spotřebičem.
- Všechny obaly uschovejte z dosahu dětí a řádně je zlikvidujte.

- Je-li spotřebič v provozu nebo pokud chladne, nedovolte dětem a domácím zvířatům, aby se k němu přibližovaly. Přístupné součásti se při použití mohou zahřát na vysokou teplotu.
- Pokud je spotřebič vybaven dětskou bezpečnostní pojistkou, doporučuje se ji aktivovat.
- Čištění a uživatelskou údržbu spotřebiče by neměly provádět děti bez dozoru.

Všeobecné bezpečnostní informace

- **VAROVÁNÍ:** Spotřebič a jeho dostupné části se mohou během používání zahřát na vysokou teplotu. Nedotýkejte se topných článků.
- Spotřebič nepoužívejte spolu s externím časovačem nebo samostatným dálkovým ovládním.
- **VAROVÁNÍ:** Příprava jídel s tuky či oleji na varné desce bez dozoru může být nebezpečná a způsobit požár.
- Oheň se **NIKDY** nesnažte uhasit vodou, ale vypněte spotřebič a poté plameny zakryjte např. víkem nebo hasicí rouškou.
- **POZOR:** U vaření je vždy nutné vykonávat dohled. U krátkodobého vaření je nutné vykonávat dohled nepřetržitě.
- **VAROVÁNÍ:** Nebezpečí požáru: Nepokládejte věci na varnou desku.
- Na varnou desku nepokládejte žádné kovové předměty jako nože, vidličky, lžice nebo pokličky, protože by se mohly zahřát na velmi vysokou teplotu.
- Nepoužívejte spotřebič, dokud není nainstalován do vestavné konstrukce.
- Před údržbou spotřebič odpojte od elektrické sítě.
- K čištění spotřebiče nepoužívejte čisticí zařízení na páru.
- Po použití vypněte příslušnou část varné desky ovladačem a nespolehejte na detektor přítomnosti nádoby.

- Je-li sklokeramický nebo skleněný povrch desky prasklý, vypněte spotřebič a odpojte ho od síťového napájení. V případě, že spotřebič je k elektrické síti připojen prostřednictvím rozvodné skříňky, spotřebič odpojte od napájení vyjmutím pojistky. V každém případě kontaktujte autorizované servisní středisko.
- Jestliže je poškozený přívodní kabel, smí ho vyměnit pouze výrobce, autorizované servisní středisko nebo osoba s podobnou příslušnou kvalifikací, jinak by mohlo dojít k úrazu.
- **VAROVÁNÍ:** Používejte pouze kryt varné desky přímo od výrobce varného spotřebiče nebo takový kryt, který výrobce spotřebiče v pokynech k použití označil jako vhodný, případně kryt, který je součástí spotřebiče. Při použití nesprávného krytu varné desky může dojít k nehodě.

Bezpečnostní pokyny

Instalace



VAROVÁNÍ! Spotřebič musí být instalovat kvalifikovaným technikem.



Řiďte se montážními pokyny dodanými se spotřebičem.

- Odstraňte veškerý obalový materiál.
- Poškozený spotřebič neinstalujte ani nepoužívejte.
- Dodržujte minimální vzdálenosti od ostatních spotřebičů a nábytku.
- Při přemístování spotřebiče buďte vždy opatrní, protože je těžký. Vždy používejte ochranné rukavice a uzavřenou obuv.
- Utěsněte výřez v povrchu pomocí těsniva, abyste zabránili bobtnání z důvodu vlhkosti.
- Chraňte dno spotřebiče před párou a vlhkostí.
- Spotřebič neinstalujte vedle dveří či pod oknem. Zabráňte tak převržení horkého

nádobí ze spotřebiče při otevírání dveří či okna.

- Ujistěte se, že prostor pod varnou deskou zajišťuje dostatečnou cirkulaci vzduchu.
- Spodek spotřebiče se může silně zahřát. Je-li spotřebič nainstalován nad zásuvkami, zajistěte instalaci samostatného nebořlavého panelu, který bude zakrývat spodek spotřebiče.

Připojení k elektrické síti



VAROVÁNÍ! Hrozí nebezpečí požáru nebo úrazu elektrickým proudem.

- Veškerá elektrická připojení by měla být provedena kvalifikovaným elektrikářem.
- Spotřebič musí být uzemněn.
- Před každou údržbou nebo čištěním je nutné se ujistit, že je spotřebič odpojen od elektrické sítě.
- Zkontrolujte, zda údaje na typovém štítku souhlasí s parametry elektrické sítě.

- Ujistěte se, že je spotřebič nainstalován správně. Volné a nesprávné zapojení napájecího kabelu či zástrčky (je-li součástí výbavy) může mít za následek přehřátí svorky.
- Použijte správný typ napájecího kabelu.
- Elektrické kabely nesmí být zamotané.
- Ujistěte se, že je nainstalována ochrana před úrazem elektrickým proudem.
- Použijte svorku k odlehčení kabelu od tahu.
- Dbejte na to, aby se elektrické přírodní kabely nebo zástrčky (jsou-li součástí výbavy) nedotýkaly horkého spotřebiče nebo horkého nádoby, když spotřebič připojujete do blízké zásuvky.
- Nepoužívejte rozbočovací zástrčky ani prodlužovací kabely.
- Dbejte na to, abyste nepoškodili napájecí kabel nebo síťovou zástrčku (je-li součástí výbavy). Pro výměnu napájecího kabelu se obraťte na autorizované servisní středisko nebo elektrikáře.
- Ochrana před úrazem elektrickým proudem u živých či izolovaných částí musí být připevněna tak, aby nešla odstranit bez použití nástrojů.
- Síťovou zástrčku zapojte do síťové zásuvky až na konci instalace spotřebiče. Po instalaci musí zůstat síťová zástrčka nadále dostupná.
- Pokud je síťová zásuvka uvolněná, nezapojujte do ní síťovou zástrčku.
- Neodpojujte spotřebič ze zásuvky tahem za kabel. Vždy tahejte za zástrčku.
- Používejte pouze správná izolační zařízení: ochranné vypínače vedení, pojistky (pojistky šroubového typu se musí odstranit z držáku), ochranné zemnicí jističe a stykače.
- Je nutné instalovat vhodný vypínač nebo izolační zařízení k řádnému odpojení všech napájecích vodičů spotřebiče. Toto izolační zařízení musí mít mezeru mezi kontakty alespoň 3 mm širokou.

Použití spotřebiče



VAROVÁNÍ! Hrozí nebezpečí zranění, popálení či úrazu elektrickým proudem.

- Před prvním použitím odstraňte veškerý obalový materiál (je-li přítomen), štítky a ochrannou fólii.
- Tento spotřebič je určen pouze k domácímu použití.
- Neměňte technické parametry tohoto spotřebiče.
- Ujistěte se, že nejsou ventilační otvory zakryté.
- Zapnutý spotřebič nenechávejte bez dozoru.
- Po každém použití nastavte varnou zónu do polohy „vypnuto“.
- Nespolehejte se na detektor nádoby.
- Na varné zóny nepokládejte přístroje nebo pokličky. Mohly by se zahřát.
- Nepracujte se spotřebičem, když máte vlhké ruce nebo když je v kontaktu s vodou.
- Nepoužívejte spotřebič jako pracovní nebo odkládací plochu.
- Pokud je povrch spotřebiče prasklý, okamžitě jej odpojte ze sítě. Zabráníte tak úrazu elektrickým proudem.
- Když je spotřebič zapnutý, uživatelé s kardiostimulátory se nesmějí přiblížit k indukčním varným zónám blíže než na 30 cm.
- Vložíte-li jídlo do horkého oleje, může olej vystříknout.



VAROVÁNÍ! Hrozí nebezpečí požáru nebo výbuchu

- Tuky a oleje mohou při zahřátí uvolňovat hořlavé páry. Když vaříte s tuky a oleji, držte plameny a ohřáté předměty mimo jejich dosah.
- Páry uvolňované velmi horkými oleji se mohou samovolně vznítit.
- Použitý olej, který obsahuje zbytky potravin, může způsobit požár při nižších teplotách než olej, který se používá poprvé.

- Do spotřebiče, do jeho blízkosti nebo na spotřebič neumísťujte hořlavé předměty nebo předměty obsahující hořlavé látky.

⚠ VAROVÁNÍ! Hrozí nebezpečí poškození spotřebiče.

- Nepokládejte horké nádoby na ovládací panel.
- Nepokládejte horkou poklici na skleněný povrch varné desky.
- Nenechte vyvařit vodu v nádobách.
- Dbejte na to, aby na spotřebič nespady varné nádoby či jiné předměty. Mohl by se poškodit jeho povrch.
- Nezapínejte varné zóny s prázdnými nádobami nebo zcela bez nádob.
- Na spotřebič nepokládejte hliníkovou fólii.
- Nádoby vyrobené z litiny či hliníku nebo nádoby s poškozeným dnem mohou způsobit poškrábání sklokeramiky nebo skla. Tyto předměty při přesouvání na varné desce vždy zdvihněte.
- Tento spotřebič je určen výhradně pro přípravu jídel. Nesmí být používán k jiným účelům, například k vytápění místností.

Čištění a údržba

- Spotřebič čistěte pravidelně, abyste zabránili poškození materiálu jeho povrchu.
- Před čištěním spotřebič vypněte a nechte ho vychladnout.
- K čištění spotřebiče nepoužívejte proud vody nebo páru.

Instalace

⚠ VAROVÁNÍ! Viz kapitoly o bezpečnosti.

- Vyčistěte spotřebič vlhkým měkkým hadrem. Používejte pouze neutrální mycí prostředky. Nepoužívejte prostředky s drsnými částicemi, drátěnky, rozpouštědla nebo kovové předměty.

Servis

- Je-li nutná oprava spotřebiče, obraťte se na autorizované servisní středisko. Používejte pouze originální náhradní díly.
- Pokud jde o žárovku (žárovky) v tomto spotřebiči a samostatně prodávané náhradní žárovky: Tyto žárovky jsou navrženy tak, aby odolaly extrémním fyzickým podmínkám v domácích spotřebičích, ať už jde o teplotu, vibrace či vlhkost, nebo jsou určeny k signalizaci informací o provozním stavu spotřebiče. Nejsou určeny k použití v jiných spotřebičích a nejsou vhodné k osvětlení místností v domácnosti.

Likvidace

⚠ VAROVÁNÍ! Hrozí nebezpečí úrazu či udušení.

- Pro informace ohledně správné likvidace spotřebiče se obraťte na místní úřady.
- Odpojte spotřebič od elektrické sítě.
- Odřízněte síťový kabel v blízkosti spotřebiče a zlikvidujte jej.

Všeobecné informace

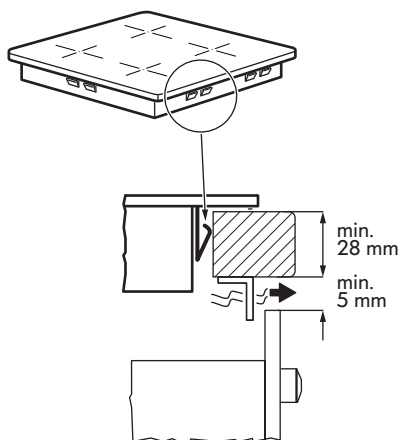
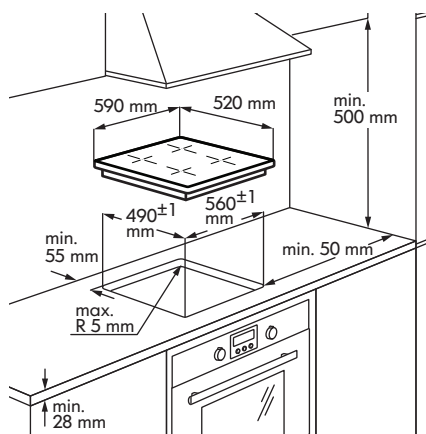

- i** Instalace musí být provedena v souladu se zákony, předpisy, nařízeními, směrnici a normami platnými v dané zemi (bezpečnostní předpisy a nařízení pro práci s elektrickými zařízeními, pokyny ke správné recyklaci v předpisy apod.).

- Další informace k instalaci naleznete v Pokynech k montáži.
- Pokud se pod varnou deskou nenachází trouba, nainstalujte pod spotřebič samostatný dělicí panel podle Pokynů k montáži.
- Mezi spotřebič a pracovní desku nepoužívejte silikonovou těsnící hmotu.

Připojení k elektrické síti

- ⚠ VAROVÁNÍ!** Viz kapitoly o bezpečnosti.
- ⚠ VAROVÁNÍ!** Veškerá elektrická připojení musí být provedena kvalifikovaným elektrikářem.

Připojení k elektrické síti

- Před připojením zkontrolujte, zda jmenovité napětí spotřebiče uvedené na typovém štítku odpovídá napájecímu napětí, které je k dispozici v síti. Typový štítek je umístěn na spodní straně tělesa varné desky.

- Dodržujte schéma zapojení (je umístěno na spodní straně tělesa varné desky).
- Používejte pouze originální náhradní díly dodané servisním střediskem.
- Spotřebič není dodáván s přívodním síťovým kabelem. Správný typ kupte ve specializované prodejně. Pro jednofázové nebo dvoufázové připojení použijte správný síťový kabel o teplotní odolnosti minimálně 70 °C. Kabel vyžaduje povinné koncové bužírky. Podle předpisů IEC použijte pro jednofázové připojení: síťový kabel 3 x 4 mm² a pro dvoufázové připojení: síťový kabel 4 x 2,5 mm². V první řadě musíte dodržet příslušná vnitrostátní nařízení.

- V pevné elektrické instalaci musí být začleněn prvek pro odpojení od sítě.
- Spoje a přípojné vedení musíte nechat provést tak, jak je to znázorněno na schématu zapojení.
- Zemnicí vodič je připojen na svorku a musí být delší než vodiče, které vedou elektrický proud.

- Připojný kabel zajistěte pomocí kabelových spon nebo svorek.

Schéma zapojení

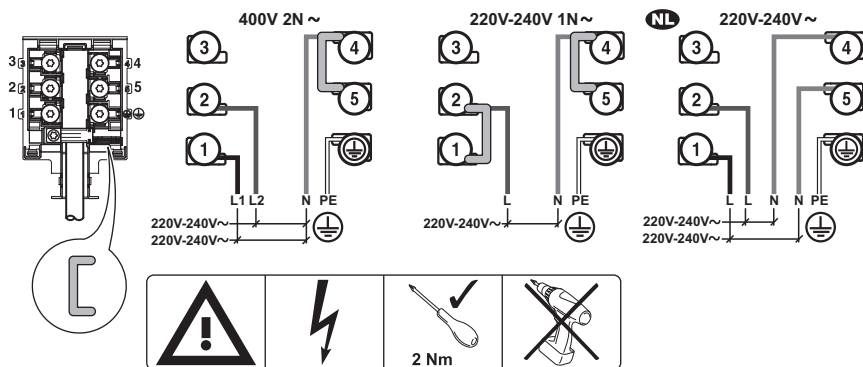

i Přepojky  vložte mezi šrouby dle vyobrazení.

Jednofázové připojení k hlavnímu napájení

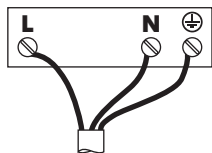

Barvy vodičů:
 Žlutý / zelený
 N Modrý
 L Černý nebo hnědý

Dvoufázové připojení k hlavnímu napájení

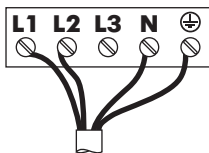

Barvy vodičů:
 Žlutý / zelený
 N Modrý
 L1 Černý
 L2 Hnědý

NL Dvoufázové připojení k hlavnímu napájení

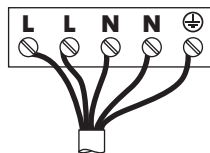

Barvy vodičů:
 Žlutý / zelený
 N Modrý
 N Modrý
 L Černý
 L Hnědý

- i** Šrouby ve svorkách pevně dotáhněte!

Jakmile zapojíte varnou desku do sítě, zkontrolujte, zda jsou všechny varné zóny připravené k použití. Na každou varnou zónu položte nádobu s trochou vody a nastavte její výkon na chvíli na maximum.

- i** Pokud se na displeji po prvním zapnutí varné desky zobrazí symbol **E3** nebo **E8**, viz kapitola „Odstraňování závad“.

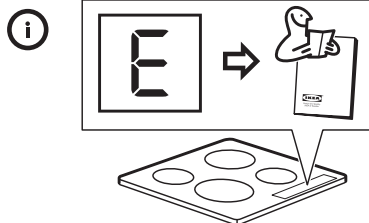
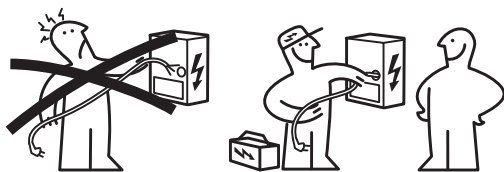

Popis spotřebiče

Uspořádání varné desky

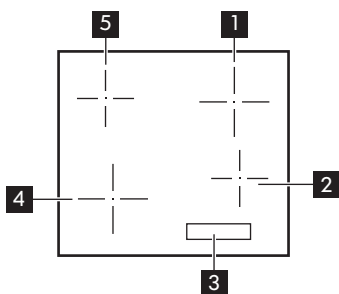

- 1** Jednoduchá varná zóna (180 mm) 1 800 W
- 2** Jednoduchá varná zóna (145 mm) 1 200 W
- 3** Ovládací panel
- 4** Jednoduchá varná zóna (180 mm) 1 800 W
- 5** Jednoduchá varná zóna (145 mm) 1 200 W

Uspořádání ovládacího panelu

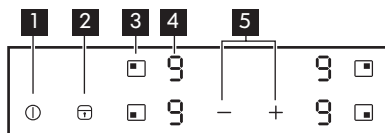

- 1** Slouží k zapnutí/vypnutí spotřebiče.
- 2** Slouží k zapnutí a vypnutí funkce Zámek / Dětská bezpečnostní pojistka / Čisticí režim.
- 3** Slouží k volbě varné zóny.
- 4** Displej nastavení výkonu: - .
- 5** / Slouží ke zvýšení nebo snížení výkonu.

Displeje nastavení výkonu

Displej	Popis
	Varná zóna je vypnutá.
-	Varná zóna je zapnutá.
+ číslice	Došlo k poruše. Řiďte se pokyny v „Odstraňování závad“.
	Varná zóna je stále horká (zbytkové teplo).
	Je zapnutá funkce Zámek / Dětská bezpečnostní pojistka / Čisticí režim.
	Nevhodná nádoba, příliš malá nádoba nebo na varné zóně není žádná nádoba.
	Je zapnutá funkce Automatické vypnutí.

Kontrolka zbytkového tepla

VAROVÁNÍ! Nebezpečí popálení zbytkovým teplem.

Ukazatele zobrazují úroveň zbytkového tepla u varných zón, které právě používáte. Ukazatele se mohou rozsvítit také u

sousedních varných zón dokonce i tehdy, když je nepoužíváte.

Indukční varné zóny vytvářejí teplo potřebné k vaření přímo ve dně varné nádoby. Sklokeramická varná deska se ohřívá teplem nádoby.

Denní používání

Zapnutí / Vypnutí

Spotřebič zapnete / vypnete stisknutím na jednu sekundu.

Automatické vypnutí

Tato funkce vypne spotřebič automaticky v případě, že:

- všechny varné zóny jsou vypnuté.
- po zapnutí spotřebiče jste nenastavili výkon.
- zakryjete některý symbol nějakým předmětem (např. pávní, utěrkou a pod.) po dobu delší než cca 10 sekund.
- po určité době varnou zónu nevypnete nebo nezměníte nastavení výkonu či dojde k přehřátí (např. když se obsah nádoby vyvaří dosucha). Rozsvítí se symbol . Před novým použitím musíte nastavit varnou zónu na .

Nastavení výkonu	Automatické vypnutí po
	6 hodinách
	5 hodinách
	4 hodinách
	1,5 hodině

Pokud použijete nevhodné nádoby, na displeji se rozsvítí a po dvou minutách zhasne kontrolka varné zóny.

Seřízení nastavení výkonu

Varnou zónu nastavíte stisknutím sensorového tlačítka příslušné varné zóny. Displej zvýrazní indikaci nastavené teploty .

Pomocí zvýšíte nastavenou teplotu.

Pomocí snížíte nastavenou teplotu.

Současným stisknutím a vypnete varnou zónu.

Zámek / Čisticí režim

Ovládací panel lze uzamknout a ponechat varné zóny zapnuté. Zabráníte tak náhodně změně nastavení výkonu.

V případě potřeby použijte tuto funkci k vyčištění povrchu varné desky během vaření.

Nejprve nastavte výkon.

Tuto funkci zapnete stisknutím . Na čtyři sekundy se rozsvítí symbol .

Pokud chcete funkci vypnout, stiskněte . Zapne se předchozí zvolené nastavení výkonu.

Když vypnete spotřebič, vypnete také tuto funkci.

Dětská bezpečnostní pojistka

Tato funkce brání neúmyslnému použití spotřebiče.

Zapnutí funkce:

- Zapněte spotřebič pomocí . Nenastavujte výkon.
- Na čtyři sekundy stiskněte . Rozsvítí se symbol .
- Vypněte spotřebič pomocí .

Vypnutí funkce:

- Zapněte spotřebič pomocí . Nenastavujte výkon. Na čtyři sekundy stiskněte . Rozsvítí se symbol .
- Vypněte spotřebič pomocí .









Vyřazení funkce na jedno vaření:

- Zapněte spotřebič pomocí . Rozsvítí se symbol .
- Na čtyři sekundy stiskněte . Do 10 sekund nastavte výkon. Nyní můžete spotřebič použít.
- Když spotřebič vypnete pomocí , funkce se znovu zapne.

OffSound Control (Vypnutí a zapnutí zvukové signalizace)

Zvuková signalizace spotřebiče je ve výchozím nastavení zapnutá.

Zapnutí a vypnutí zvukové signalizace:

1. Vypněte spotřebič.
2. Na tři sekundy stiskněte . Displej se rozsvítí a zhasne.
3. Na tři sekundy stiskněte . Na displeji levé přední zóny se rozsvítí  a na displeji pravé přední zóny se rozsvítí  nebo .
4. Stisknutím  pravé zadní zóny zvolte jedno z těchto nastavení:
 -  na displeji pravé přední zóny - zvuková signalizace je vypnutá.
 -  na displeji pravé přední zóny - zvuková signalizace je zapnutá.

Pro potvrzení volby vyčkejte 10 sekund, než se spotřebič automaticky vypne.

Když je tato funkce nastavena na , uslyšíte zvukovou signalizaci pouze když:

- stisknete .
- něco položíte na ovládací panel.

 Pokud došlo k problému s napájením, které vede k vypnutí spotřebiče, nedojde k uchování předchozího nastavení.

Tabulka pro vaření

Nastavení teploty	Vhodné pro:	Čas (min)	Tipy
1	Udržení teploty hotového jídla.	dle potřeby	Nádobu zakryjte pokličkou.
1 - 2	Holandská omáčka, rozpouštění: másla, čokolády, želatiny.	5 - 25	Čas od času zamíchejte.
1 - 2	Zahuštění: nadýchané omelety, míchaná vejce.	10 - 40	Vařte s pokličkou.
2 - 3	Dušení jídel z rýže a mléčných jídel, ohřívání hotových jídel.	25 - 50	Přidejte alespoň dvakrát tolik vody než rýže, mléčná jídla v polovině doby přípravy zamíchejte.
3 - 4	Podušení zeleniny, ryb, masa.	20 - 45	Přidejte několik polévkových lžic tekutiny.
4 - 5	Vaření brambor v páře.	20 - 60	Použijte max. ¼ l vody na 750 g brambor.
4 - 5	Vaření většího množství jídel, dušeného masa se zeleninou a polévek.	60 - 150	Až 3 l vody a přísady.

Nastavení teploty	Vhodné pro:	Čas (min)	Tipy
6 - 7	Mírné smažení: plátků masa nebo ryb, Cordon Bleu z telecího masa, kotlet, masových kroket, uzenin, jater, jíšky, vajec, palačinek a koblih.	dle potřeby	V polovině doby obratle.
7 - 8	Prudké smažení, pečená bramborová kaše, silné řízky, steaky.	5 - 15	V polovině doby obratle.
9	Vaření vody, vaření těstovin, opražení masa (guláš, dušené maso v hrnci), fritování hranolků.		

 Údaje v následující tabulce jsou jen orientační.

Orientační údaje varných nádob

 **VAROVÁNÍ!** Viz kapitoly o bezpečnosti.

Jaké hrnce používat

Používejte pouze varné nádoby, které jsou vhodné pro indukční varné desky. Varné nádoby musí být vyrobené z feromagnetického materiálu, jako je např.:

- litina;
- smaltovaná ocel;
- uhlíková ocel;
- nerezová ocel (většina typů);
- hliník s feromagnetickým povlakem nebo feromagnetickým plátem.

Ke zjištění vhodnosti hrnce nebo pánve zkontrolujte symbol  (obvykle je vyražen na dně varné nádoby). Také můžete u dna přidržet magnet. Pokud se přichytí ke spodní straně, varná nádoba bude fungovat na indukční varné desce.

Abyste zajistili optimální účinnost, vždy používejte hrnce a pánve s plochým dnem, které rozvádí teplo rovnoměrně. Pokud dno není rovné, ovlivní to výkon a tepelnou vodivost.

Jak používat

Minimální průměr nádoby / kontaktní plocha nádoby pro různé varné zóny

Aby varná deska fungovala správně, varné nádoby musí mít vhodný minimální průměr a také musí zakrývat jeden nebo více referenčních bodů na varné desce.

Volte vždy takovou varnou zónu, která nejlépe odpovídá průměru dna varné nádoby.

Varná zóna	Průměr nádoby [mm]
Levá zadní	125 - 145
Levá přední	145 - 180
Pravá zadní	145 - 180
Pravá přední	125 - 145

Prázdné hrnce / pánve nebo hrnce / pánve s tenkým dnem

Na varné desce nepoužívejte prázdné hrnce / pánve nebo varné nádoby s tenkým dnem, jelikož by nemohla monitorovat teplotu nebo





se automaticky vypnula, pokud by teplota byla příliš vysoká. To by mohlo vést k poškození varné nádoby nebo povrchu varné desky. Pokud dojde k takové situaci, nedotýkejte se ničeho a vyčkejte, dokud všechny součásti nevychladnou.

Pokud se zobrazí chybové hlášení, viz část „Odstraňování závad“.

Tipy / rady Hluk při vaření

Čištění a údržba

Všeobecné informace

-  **VAROVÁNÍ!** Před čištěním spotřebič vypněte a nechte ho vychladnout.
-  **VAROVÁNÍ!** Z bezpečnostních důvodů nečistěte spotřebič parními nebo vysokotlakými čisticími přístroji.
-  **VAROVÁNÍ!** Ostré předměty a abrazivní čisticí prostředky mohou varnou desku poškodit. Po každém použití varnou desku omyjte vodou se saponátem a odstraňte zbytky jídla. Odstraňte také zbytky čisticího prostředku.
-  Škrábance nebo tmavé skvrny na sklokeramické desce, které nelze odstranit, nemají vliv na funkci varné desky.

Odstraňování závad

-  **VAROVÁNÍ!** Viz kapitoly o bezpečnosti.



Po zapnutí varné zóny může být na několik sekund slyšet bzučení. Je to vlastnost všech varných zón sklokeramické varné desky, která nemá vliv na funkci nebo životnost spotřebiče. Hluk záleží na použité varné nádobě. Pokud je značně hlučná, může být lepší varnou nádobu vyměnit.

Odstranění zbytků jídel a připálených kousků

Jídlo obsahující cukr, plasty a staniol odstraňte okamžitě. K čištění skleněného povrchu je nejlepší nástroj škrabka. Nedodává se spolu se spotřebičem. Škrabku přiložte šikmo k povrchu varné desky a posunem ostří škrabky po povrchu seškrábněte nečistoty. Vyčistěte spotřebič pomocí vlhkého hadru s trochou saponátu. Nakonec otřete skleněný povrch dosucha čistým hadrem.

Skvrny od vodního kamene, vodové kroužky, tukové stříkance nebo kovově lesklá zbarvení odstraňte po vychladnutí spotřebiče. Používejte pouze speciální čisticí prostředek na sklokeramiku nebo nerezovou ocel.

Co dělat, když...

Problém	Možná příčina	Řešení
Spotřebič nelze zapnout ani používat.	Spotřebič není zapojený do elektrické sítě nebo je připojený nesprávně.	Zkontrolujte, zda je spotřebič správně zapojený do elektrické sítě. Zajistěte správnou instalaci pozváním kvalifikovaného technika.
	Od zapnutí spotřebiče uplynulo více než 10 sekund.	Spotřebič opět zapněte.
	Zobrazuje se či svítí Dětská bezpečnostní pojistka nebo Zámek  .	Vypněte Dětská bezpečnostní pojistka. Viz „Dětská bezpečnostní pojistka“ nebo „Zámek“.
	Stiskli jste více symbolů na ovládacím panelu současně.	Stiskněte v daný moment vždy jen jeden symbol.
	Na ovládacím panelu je voda nebo skvrny od tuku.	Očistěte ovládací panel a před zapnutím varné desky několik sekund počkejte.
Kontrolka zbytkového tepla nezobrazuje nic.	Varná zóna byla zapnutá jen krátkou dobu a není tedy horká.	Jestliže varná zóna má být horká, obraťte se na poprodejní servis.
Při stisknutí symbolů na ovládacím panelu nezazní žádný signál.	Zvuková signalizace je vypnutá.	Zapněte zvukovou signalizaci. Viz „OffSound Control“.
Zobrazí se  a číslo.	Porucha varné desky.	Varnou desku na chvíli odpojte z elektrické sítě. Vypojte pojistku v domácí elektroinstalaci. Opět ji připojte. Jestliže se  opět rozsvítí, obraťte se na autorizovaného technika.

Pokud dojde k poruše, pokuste se ji vyřešit podle pokynů k odstraňování problémů.







Pokud problém nelze vyřešit, obraťte se na váš obchod IKEA nebo poprodejní servis. Kompletní seznam kontaktních čísel IKEA naleznete na konci tohoto návodu k použití.



V případě chybné obsluhy spotřebiče nebo v případě, že instalaci neprovedl autorizovaný technik, nemusí být návštěva technika poprodejního servisu nebo prodejce bezplatná, i když je spotřebič ještě v záruce.

Technické údaje

Typový štítek

Country of origin © Inter IKEA Systems B.V. 1999 000.000.00 21552 IKEA of Sweden AB SE - 343 81 Älmhult	 Design and Quality IKEA of Sweden PQM	Model 00000000 Typ 60 GAD DC AU 6.0kW PNC 000 000 000 00 S No 220V-240V AC 50-60 Hz     	
--	--	---	--

Výše uvedená grafika představuje typový štítek spotřebiče. Vlastní typový štítek je umístěn na spodní straně tělesa spotřebiče. Sériové číslo je specifické pro každý produkt.

budete v budoucnosti potřebovat pomoc, budeme vám moci díky přesným údajům o vaší varné desce lépe pomoci. Děkujeme vám za pomoc.

Vážený zákazníku, druhý typový štítek uchovávejte u návodu k použití. Pokud

Energetická účinnost

Produktové informace dle směrnice EU 66/2014 platí pouze trh v rámci EU

Označení modelu		GRUNDAD 404-670-82
Typ varné desky		Vestavná varná deska
Počet varných zón		4
Technologie ohřevu		Indukce
Průměr kruhových varných zón (Ø)	Levá přední Levá zadní Pravá přední Pravá zadní	18,0 cm 14,5 cm 14,5 cm 18,0 cm
Spotřeba energie varných zón (EC electric cooking)	Levá přední Levá zadní Pravá přední Pravá zadní	183,8 Wh/kg 180,1 Wh/kg 181,0 Wh/kg 183,8 Wh/kg
Spotřeba energie varné desky (EC electric hob)		182,2 Wh/kg

EN 60350-2 - Elektrické spotřebiče na vaření pro domácnost - část 2: varné desky - metody pro měření výkonu

Úspora energie

Během každodenního pečení můžete ušetřit energii, budete-li se řídit níže uvedenými radami.

- Při ohřevu vody používejte pouze takové množství, které potřebujete.
- Je-li to možné, vždy zakrývejte nádoby pokličkami.
- Před zapnutím varné zóny na ni položte varnou nádobu.
- Na menší varné zóny postavte menší varné nádoby.
- Postavte nádobu přímo na střed varné zóny.
- Využijte zbytkové teplo k udržování teploty jídle nebo k jeho rozpouštění.

Poznámky k ochraně životního prostředí

Recyklujte materiály označené symbolem . Obaly vyhodte do příslušných odpadních kontejnerů k recyklaci. Pomáhejte chránit životní prostředí a lidské zdraví a recyklovat elektrické a elektronické spotřebiče určené k likvidaci. Spotřebiče označené příslušným

symbolem  nelikvidujte spolu s domovním odpadem. Spotřebič odevzdejte v místním sběrném dvoře nebo kontaktujte místní úřad.

ZÁRUKA IKEA - ČESKÁ REPUBLIKA

Jak dlouho záruka IKEA platí?

Tato záruka platí 5 let od původního data zakoupení spotřebiče v IKEA. Jako doklad o koupi se vyžaduje originální účtenka. Jestliže se v době záruky provádí servisní oprava, tato činnost neprodlužuje záruční dobu na spotřebič.

Kdo provádí servisní službu?

Poskytovatel servisu IKEA zajišťuje servisní službu prostřednictvím svých vlastních servisních provozů nebo sítě autorizovaných servisních partnerů.

Čeho se záruka týká?

Záruka se týká závad spotřebiče, který byly způsobené vadnou konstrukcí nebo vadným materiálem po datu zakoupení v IKEA. Tato záruka se vztahuje pouze na domácí používání. Výjimky jsou uvedené v části "Na co se nevztahuje záruka?". Během záruční doby se záruka vztahuje na náklady k odstranění závady, např. opravu, díly, práci a cestu pracovníka za předpokladu, že je tento spotřebič dostupný pro opravu bez zvláštních nákladů a že závada byla způsobena vadnou konstrukcí nebo vadným

materiálem, na které se vztahuje záruka. Za těchto podmínek se uplatňují směrnice EU (č. 99/44/ES) a příslušné místní předpisy. Vyměněné díly se stávají majetkem IKEA.

Jak bude IKEA při odstranění závady postupovat?

Určený poskytovatel servisu IKEA prozkoumá výrobek a dle svého vlastního uvážení rozhodne, zda se na něj vztahuje tato záruka. Jestliže rozhodne, že záruka platí, poskytovatel servisu IKEA nebo jeho autorizovaný servisní partner prostřednictvím svých vlastních servisních provozů dle vlastního uvážení buď vadný výrobek opraví, nebo ho vymění za stejný nebo srovnatelný výrobek.

Na co se nevztahuje záruka?

- Na normální opotřebení a odření.
- Na poškození způsobené úmyslně nebo nedbalostí, nedodržením návodu k použití, nesprávnou instalací nebo připojením k nesprávnému napětí, poškození způsobené chemickou nebo elektrochemickou reakcí, rzi, korozí nebo vodou včetně, ale nikoli výhradně omezené na nadměrné množství vápence

v přiváděné vodě, poškození způsobené abnormálními podmínkami okolního prostředí.

- Na spotřební materiál včetně baterií a žárovek.
- Na nefunkční a ozdobné části, který nemají vliv na normální používání spotřebiče včetně jakéhokoli poškrábání a možných rozdílů v barvě.
- Na náhodné poškození způsobené cizími předměty nebo látkami a čištěním nebo uvolněním filtrů, vypouštěcích systémů nebo zásuvek na čisticí prostředek.
- Na poškození následujících dílů: keramického skla, příslušenství, košů na nádobí a přístroje, přírodní a vypouštěcí trubky, těsnění, žárovky a kryty žárovek, filtry, ovladače, opláštění a jeho části. S výjimkou případů, kdy lze prokázat, že tato poškození byla způsobena vadnou výrobou.
- Na případy, kdy technik při své návštěvě nenalezl žádnou závadu.
- Na opravy, které neprováděli naši k tomu určení poskytovatelé služeb a/nebo autorizovaní smluvní servisní partneři, nebo na opravy, při nichž nebyly použity originální náhradní díly.
- Na opravy způsobené instalací, která není správná, nebo neodpovídá technickým údajům.
- Na použití spotřebiče mimo domácnost, tedy k profesionálnímu použití.
- Poškození při dopravě. Jestliže zákazník dopravuje výrobek sám do svého bytu nebo na jinou adresu, neodpovídá společnost IKEA za žádné poškození, ke kterému mohlo při dopravě dojít. Pokud ale dopraví výrobek na uvedenou adresu zákazníka společnost IKEA, pak je případné poškození při dopravě kryto touto zárukou.
- Náklady na provedení první instalace spotřebiče IKEA Jestliže poskytovatel servisu IKEA nebo jeho autorizovaný servisní partner opraví nebo vymění spotřebič v rámci této záruky, poskytovatel servisu IKEA nebo jeho autorizovaný servisní partner v případě

potřeby znovu instalují opravený spotřebič nebo instalují nový spotřebič.

Toto omezení se nevztahuje na práce prováděné bez zjištění závady, které provedl náš vyškolený technik s použitím našich originálních dílů za účelem přizpůsobení spotřebiče technickým bezpečnostním požadavkům v jiné zemi EU.

Uplatnění zákonů dané země

Záruka IKEA Vám poskytuje zvláštní zákonná práva, která pokrývají nebo přesahují všechny místní zákonné požadavky, která se v různých zemích liší.

Rozsah platnosti

Pro spotřebiče, které jsou zakoupeny v jedné zemi EU a převezeny do jiné země EU, budou servisní služby prováděny v rámci záručních podmínek obvyklých v nové zemi. Povinnost provést servisní službu v rámci záruky existuje jen tehdy, pokud:

- je spotřebič v souladu s technickými požadavky země, ve které byl záruční požadavek vznesen, a je podle nich instalován;
- je spotřebič v souladu s návodem k montáži a bezpečnostními informacemi návodu k použití a je podle nich instalován;

Vyhrazený poprodejní servis pro spotřebiče IKEA:

Budeme rádi, když se obrátíte na poprodejní servis IKEA:

1. požadavku v rámci záruky;
2. dotazu na vysvětlení instalace spotřebiče IKEA do určeného kuchyňského nábytku IKEA. Tento servis neposkytuje vysvětlení týkající se:
 - celkové instalace kuchyně IKEA;
 - připojení k elektrické síti (pokud se spotřebič dodává bez zástrčky a kabelu), vodě a plynu, protože tato připojení má provést autorizovaný servisní technik.
3. dotazu na vysvětlení obsahu návodu k použití a technických parametrů spotřebičů IKEA.

Před zavoláním do servisu si prosím pozorně přečtete návod k montáži a/nebo návod k použití v této příručce, abychom Vám mohli co nejlépe pomoci.

Jak nás najdete, když potřebujete naši servisní službu



Na poslední straně tohoto návodu je uveden úplný seznam určených kontaktních míst IKEA a příslušná vnitrostátní telefonní čísla.

- i** Abychom Vám mohli rychleji pomoci, doporučujeme vždy použít zvláštní telefonní čísla uvedená na konci tohoto návodu. Pokud potřebujete servisní službu, vždy použijte čísla uvedená v příručce k danému spotřebiči. Před zavoláním si ověřte, že máte pro spotřebič, který vyžaduje naši opravu, připravené číslo položky IKEA (kód z 8 číslic) a sériové číslo (kód z 8 číslic, který je uveden na typovém štítku).

- i** **USCHOVEJTE SI ÚČTENKU!** Je to Váš doklad o koupi a je nutný k uplatnění záruky. Všimněte si, že na účtence je uvedeno také číslo položky IKEA (kód z 8 číslic) pro každý zakoupený spotřebič.

Potřebujete jinou pomoc?

V případě všech dalších dotazů, které se netýkají poprodejního servisu nebo vašeho spotřebiče, se prosím obraťte se na telefonickou službu zákazníkům našeho nejbližšího obchodního domu IKEA. Než se nás obrátíte, přečtete si prosím pozorně dokumentaci ke spotřebiči.