

HUTTRA



Design and Quality
IKEA of Sweden

ČESKY	5
MAGYAR	14
БЪЛГАРСКИ	23
ROMÂNĂ	32

Obsah

Bezpečnostní informace	5	Co dělat, když...	11
Popis spotřebiče	8	Technické údaje	12
První použití	8	Poznámky ohledně životního prostředí	12
Každodenní používání	8	ZÁRUKA IKEA	13
Užitečné rady a tipy	9		

Bezpečnostní informace

Před použitím spotřebiče si přečtěte tento návod k použití. Uchovejte si jej pro pozdější použití.

V těchto pokynech a na samotném spotřebiči jsou uvedena důležitá bezpečnostní upozornění, která je třeba za všech okolností dodržet. Výrobce odmítá nést jakoukoli odpovědnost za poruchy, které byly způsobeny nedodržetím bezpečnostních pokynů, nevhodným používáním spotřebiče nebo nesprávným nastavením ovladačů.

⚠ Velmi malé děti (0–3 roky) by se neměly pohybovat v blízkosti spotřebiče. Malé děti (3–8 let) by se neměly ke spotřebiči přibližovat, pokud nejsou pod dozorem. Děti starší 8 let a osoby s fyzickým, smyslovým či duševním postižením nebo bez patřičných zkušeností a znalostí mohou tento spotřebič používat pouze pod dohledem nebo tehdy, pokud obdržely informace o bezpečném použití spotřebiče a rozumějí rizikům, která s jeho používáním souvisejí. Nedovolte dětem, aby si se spotřebičem hrály. Nedovolte dětem, aby bez dohledu prováděly čištění a běžnou údržbu spotřebiče.

POVOLENÉ POUŽITÍ

⚠ **UPOZORNĚNÍ:** Tento spotřebič není určen k ovládání pomocí externího spínacího zařízení, jako je časovač, či samostatného systému dálkového ovládání.

⚠ Tento spotřebič je určen k použití v domácnostech a zařízeních, jako jsou: kuchyňské kouty pro zaměstnance v obchodech, kancelářích a na jiných pracovištích; statky; klienty hotelů, motelů, zařízení typu „bed & breakfast“ a jiných rezidenčních prostředích.

⚠ Tento spotřebič není určen pro profesionální použití. Spotřebič nepoužívejte venku.

⚠ Žárovka použitá uvnitř spotřebiče je speciálně navržena pro domácí spotřebiče

a není vhodná pro běžné osvětlení místnosti v domácnosti (nařízení ES 244/2009).

⚠ Spotřebič je určen k provozu v prostředí, ve kterém se teplota pohybuje v následujícím rozmezí v závislosti na klimatické třídě uvedené na výrobním štítku. Při dlouhodobém ponechání spotřebiče v nižší či vyšší teplotě nemusí spotřebič správně fungovat.

Teploty prostředí pro klimatickou třídu:

SN: Od 10 °C do 32 °C;

N: Od 16 °C do 32 °C

ST: Od 16 °C do 38 °C;

T: Od 16 °C do 43 °C

⚠ Tento spotřebič neobsahuje chlor-fluorované uhlovodíky (CFC). Chladicí okruh obsahuje látku R600a (HC).

Spotřebiče obsahující isobutan (R600a):

isobutan je přírodní plyn bez škodlivých účinků na životní prostředí, který je nicméně hořlavý. Je tedy třeba se přesvědčit, že nedošlo k poškození trubek chladicího okruhu, zvláště při vypouštění chladicí kapaliny.

⚠ **VAROVÁNÍ:** Nepoškozujte potrubí chladicího okruhu kapaliny.

⚠ **VAROVÁNÍ:** Větrací otvory v plášti spotřebiče nebo ve vestavěné konstrukci nesmí být zakryty.

⚠ **VAROVÁNÍ:** Neurychlujte odmrazování jinými mechanickými, elektrickými a chemickými postupy, než jaké doporučuje výrobce.

⚠ **VAROVÁNÍ:** Výrobníky ledu a dávkovače vody, které nejsou přímo připojeny k přívodu vody, musí být plněny pouze pitnou vodou.

⚠ **VAROVÁNÍ:** Automatické tvořiče ledu a/ nebo nádobky na vodu musí být připojeny výhradně k přívodu pitné vody s tlakem v rozmezí 0,17 až 0,81 MPa (1,7 až 8,1 bar).

⚠ Neumistujte do zařízení nebo v jeho blízkosti výbušné látky, jako jsou např. plechovky s aerosoly, a neskladujte ani nemanipulujte zde s benzínem či jinými hořlavými materiály.

⚠ Je-li váš model vybaven chladicími vložkami, nepijte kapalinu, která je v nich obsažena (není toxická). Nejezte ledové kostky nebo ledová lízátka ihned po vyjmutí z mrazničky, mohly by vám způsobit omrzliny v ústech.

⚠ Je-li výrobek určen k použití se vzduchovým filtrem v přístupném krytu ventilátoru, musí být filtr vložen vždy, když je chladnička zapnutá.

⚠ Do mrazničky nedávejte skleněné nádoby s tekutinami, protože by mohly prasknout. Nezakrývejte ventilátor (je-li jím spotřebič vybaven) potravinami. Po vložení potravin do spotřebiče zkontrolujte, zda jste správně zavřeli dvířka, zejména pak dvířka mrazničky.

⚠ Poškozená těsnění je nutné co nejdříve vyměnit.

⚠ Chladicí oddíl používejte pouze k uchování čerstvých potravin a mrazicí oddíl pouze k uchování zmrazených potravin, zmrazování čerstvých potravin a k výrobě ledových kostek.

⚠ Vyvarujte se skladování nezabalených potravin v přímém kontaktu s vnitřními povrchy chladničky nebo mrazničky. Spotřebiče mohou obsahovat speciální přihrádky (přihrádka na čerstvé potraviny, přihrádka s nulovou teplotou, ...). Není-li v příručce ke konkrétnímu výrobku uvedeno jinak, tyto přihrádky je možné vyjmout, aniž by to mělo vliv na výkon spotřebiče.

⚠ Cyklopentan se používá jako nadouvadlo v izolační pění a je hořlavý.

Nejvhodnější oddíly spotřebiče pro skladování různých druhů potravin s ohledem na distribuci tepla v oddílech spotřebiče jsou následující:

spotřebiče jsou následující:

- 1) Horní část chladicího oddílu a dvířka - teplotní zóna: Zde skladujte tropické ovoce, plechovky, nápoje, vejce, omáčky, kyselé okurky, máslo, džemy
- 2) Střední část chladicího oddílu - chladná zóna: Zde skladujte sýry, mléko, mléčné výrobky, lahůdky, jogurty
- 3) Dolní část chladicího oddílu - nejchladnější zóna: Zde skladujte

šunky a salámy, dezerty, masa a ryby, cheesecake, čerstvé těstoviny, zakysanou smetanu, pesto a salsy, jídlo vařené doma, custard, pudinky a smetanové sýry

4) Zásuvka na ovoce a zeleninu v dolní části chladničky: Skladujte zde zeleninu a ovoce (kromě tropického ovoce)

5) Chladicí oddíl „Chiller“: V nejchladnější zásuvce skladujte pouze masa a ryby
Dbejte následujících opatření k zamezení kontaminace potravin:

- Dveře otevřené dlouhou dobu mohou způsobit zvýšení teploty uvnitř oddílů spotřebiče.

- Pravidelně čistěte povrchy, které mají kontakt s potravinami a také přístupné odtokové systémy.

- Vypláchněte a vyčistěte zásobníky vody (platí pro některé modely), pokud nebyly používány déle než 48 hodin; propláchněte vodní systém napojený na přívod vody, pokud jste vodu nečerpali déle než 5 dní.

- Skladujte syrová masa a ryby v chladničce ve vhodných kontejnerech, aby se nedotýkaly jiných potravin a aby na ně nekapaly.

- Oddíly na mražené potraviny se 2 hvězdičkami jsou vhodné pro skladování předem mražených potravin, skladování a vyrábění zmrzliny a ledových kostek.

- Nezmrazujte čerstvé jídlo v oddílech s 1, 2 či 3 hvězdičkami.

- Pokud je chladnička delší dobu prázdná, vypněte ji, umyjte, osušte a nechte její dvířka otevřená k zamezení růstu plísní uvnitř spotřebiče.

INSTALACE

⚠ Stěhování a instalace spotřebiče vyžaduje minimálně dvě osoby – nebezpečí zranění. Při rozbalování a instalaci používejte ochranné rukavice – nebezpečí pořezání.

⚠ Instalaci, včetně připojení přívodu vody (pokud nějaký existuje) a elektřiny, a opravy musí provádět kvalifikovaný technik. Neopravujte ani nevyměňujte žádnou část spotřebiče, pokud to není výslovně uvedeno v návodu k použití. Nedovolte dětem, aby se přibližovaly k místu instalace. Po vybalení spotřebiče se přesvědčte, že nebyl při dopravě poškozen. V případě problémů se obraťte na prodejce nebo na nejbližší servisní středisko. Po instalaci musí být obalový materiál (plasty, polystyrenová pěna atd.) uložen mimo

dosah dětí – nebezpečí udušení. Před zahájením instalace je nutné spotřebič odpojit od elektrické sítě – nebezpečí úrazu elektrickým proudem.

Během instalace se ujistěte, že zařízení nepoškozuje napájecí kabel – nebezpečí požáru a úrazu elektrickým proudem. Zařízení nezapínejte, dokud nebyla ukončena instalace.

⚠ Při přemísťování spotřebiče dejte pozor, abyste nepoškodili podlahy (např. parkety). Spotřebič umístěte na podlahu či podložku, která unese jeho hmotnost, na místo vhodné s ohledem na velikost a způsob použití spotřebiče. Přesvědčte se, že spotřebič není umístěn do blízkosti zdroje tepla a že všechny čtyři nožky stojí pevně na zemi. Podle potřeby nožky nastavte a pomocí vodováhy zkontrolujte, zda je spotřebič dokonale vodorovný. Doporučujeme vám, abyste se zapojením spotřebiče počkali nejméně dvě hodiny, aby chladicí okruh mohl dokonale fungovat.

⚠ **VAROVÁNÍ:** Při umísťování spotřebiče na místo určené se ujistěte, že napájecí kabel není někde zachycen nebo zda nedošlo k jeho poškození.

⚠ **VAROVÁNÍ:** Aby se předešlo nebezpečí v důsledku nestability, musí být spotřebič umístěn nebo upevněn v souladu s pokyny výrobce. Je zakázáno umísťovat chladničku tak, aby se kovová hadice plynového sporáku, kovové plynové nebo vodní potrubí nebo elektrické vedení dotýkaly zadní stěny chladničky (výparník).

⚠ Aby bylo zajištěno dostatečné větrání, ponechte prostor na obou stranách a nad spotřebičem. Za účelem zamezení přístupu k horkému povrchu by měla mezera mezi zadní stranou spotřebiče a stěnou za spotřebičem být 50 mm. Menší mezera zvyšuje spotřebu energie spotřebiče.

DŮLEŽITÁ UPOZORNĚNÍ TÝKAJÍCÍ SE ELEKTRICKÉHO ZAPOJENÍ

⚠ V souladu s národními bezpečnostními normami týkajícími se elektrických zařízení musí být možné odpojit spotřebič od elektrické sítě vytažením zástrčky, pokud je zástrčka přístupná, nebo, v souladu s pravidly pro zapojování, prostřednictvím vícepólového vypínače umístěného před zásuvkou a spotřebič musí být uzemněn.

⚠ Nepoužívejte prodlužovací kabely, sdružené zásuvky nebo adaptéry. Po provedení montáže nesmí být elektrické prvky spotřebiče pro uživatele přístupné. Nepoužívejte spotřebič, pokud jste mokří nebo naboso. Tento spotřebič nezapínejte, pokud je poškozen napájecí síťový kabel či zástrčka, pokud správně nefunguje nebo byl poškozen či spadl.

⚠ Jestliže je poškozený přívodní kabel, za identický ho smí vyměnit pouze výrobce, servisní technik nebo osoba s obdobnou kvalifikací, jinak by mohlo dojít k úrazu – riziko elektrického šoku.

⚠ **VAROVÁNÍ:** Zezadu spotřebiče neumísťujte přenosné vícezásuvkové prodlužovací přívody nebo přenosné napájecí zdroje.

Popis spotřebiče

Před použitím spotřebiče si pečlivě přečtěte návod k použití.

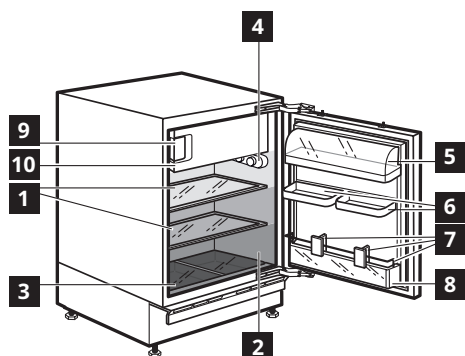

Příslušenství

Zásobník na vejce

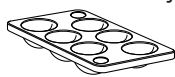

1x

Tác na led

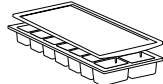

1x

Škrabka na led

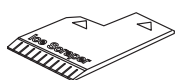

1x

Chladicí oddíl

(pro skladování čerstvých potravin a nápojů)

- 1 Skleněné poličky
- 2 Typový štítek (na straně zásobníku na ovoce a zeleninu)
- 3 Zásuvka na ovoce a zeleninu
- 4 Termostat s osvětlením
- 5 Víko přihrádky na mléčné výrobky / Přihrádka na mléčné výrobky
- 6 Nastavitelná přihrádka ve dveřích
- 7 Kovový drát a oddělovač lahví
- 8 Přihrádka na láhve

Oddíl mrazničky

(označený symbolem pro uskladňování potravin a mraženého jídla a tvorbu kostek ledu)

- 9 Nádobka na ledové kostky
- 10 Dveře oddílu s nízkou teplotou

- Nejméně chladná zóna
- Zóna se střední teplotou
- Nejchladnější zóna

Funkce, technické informace a zobrazení se mohou lišit v závislosti na modelu

První použití

Připojte spotřebič k elektrické síti. Ideální teploty pro skladování potravin jsou nastavené již z výroby (prostřední stupeň).

Aby nedocházelo k plýtvání potravinami, používejte doporučené nastavení a skladovací doby uvedené v návodu k obsluze.

Poznámka: po zapnutí spotřebič potřebuje 4–5 hodin na to, aby dosáhl správné teploty pro uložení potravin v obvyklém množství.

Důležité!

Tento spotřebič se prodává ve Francii. V souladu s platnými právními předpisy dané země musí být dodán speciální přístroj (viz obrázek) umístěný ve spodní přihrádce lednice, na určení její nejchladnější části.

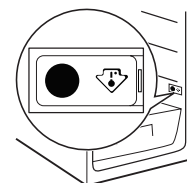

Každodenní používání

Provoz chladničky a mrazničky

Chladicí oddíl spotřebiče má ovládací panel s LED osvětlením.

Pomocí tlačítka **C** na obrázku lze nastavit jinou teplotu.

Tři zelené LED indikátory ukazují nastavenou teplotu chladicího oddílu.

Lze provést následující úpravy nastavení:

Světla rozsvícená

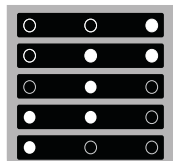

Nastavení teploty

High (Vysoká) (nejméně chladná)

Medium-high (Středně vysoká)

Intermediate (Střední)

Medium-low (Středně nízká)

Nízká (nejchladnější)



Pohotovostní režim (Stand-by)

Přidrže tlačítko **C** po dobu 3 sekund, čímž spotřebič deaktivujete (ovládací panel a světla zůstávají zhasnutá).

Opětovným krátkým stisknutím tlačítka spotřebič znovu aktivujete.

Poznámka: Takto se spotřebič od elektrické sítě neodpojí.

Poznámka: Vnitřní teploty uvnitř obou oddílů mohou být ovlivněny okolní teplotou, četností otevírání dveří a umístěním spotřebiče.

Tyto faktory je nutno vzít v úvahu při nastavování termostatu.

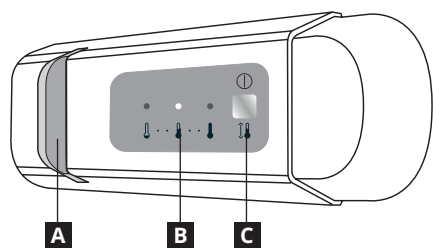

- A** Osvětlení LED
- B** Teplota chladicího oddílu
- C** Tlačítko pro regulaci teploty a funkci Stand-by

Osvětlení LED

Žárovky LED vydrží déle než tradiční žárovky, zlepšují vnitřní viditelnost a jsou šetrné k životnímu prostředí. Pokud by bylo nutné žárovku vyměnit, obraťte se na servisní středisko.

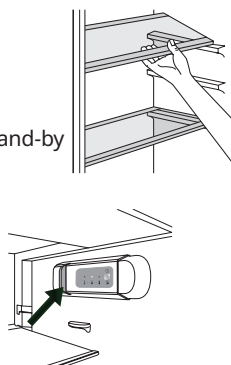

Chladicí oddíl

Odmrazování chladicího oddílu je zcela automatické. Tvoření kapek vody na zadní stěně chladicího oddílu znamená, že právě probíhá automatické odmrazování. Voda z odmrazování automaticky stéká do odtokového kanálku a shromažďuje se v nádobě, odkud se vypařuje.

⚠ Upozornění! Příslušenství chladničky není určeno k mytí v myčkách.

Nastavitelné poličky

Stěny chladničky jsou vybaveny řadou lišt pro libovolné polohování bezpečnostních skleněných polic. Pro lepší využití prostoru mohou přední poloviční police ležet přes zadní.

Oddíl mrazničky

Tento spotřebič je chladnička s **★** hvězdičkovým oddílem mrazničky. Balené zmrazené potraviny lze skladovat po dobu uvedenou na balení. Čerstvé potraviny lze rovněž zmrazit, nesmějí však přijít do styku s již zmrazenými potravinami. Množství čerstvých potravin, které lze zmrazit za dobu 24 hodin, je uvedeno na typovém štítku. Opakované zmrazení částečně rozmrazených potravin se nedoporučuje. Tyto potraviny by měly být spotřebovány do 24 hodin. Další informace o zmrazování čerstvých potravin jsou uvedeny v rychlém průvodci.

Zmrazování čerstvých potravin

Čerstvé potraviny, které chcete zmrazit, vložte do oddílu mrazničky. Zabraňte jejich styku s již zmrazenými potravinami. Pro zmrazení množství potravin uvedeného na sériovém štítku vyjměte horní přihrádku a položte potraviny přímo na rošt.

Výroba kostek ledu

Naplňte táč na kostky ledu do 2/3 vodou a umístěte jej do oddílu mrazničky. K oddělení tácu za žádných okolností nepoužívejte ostré nebo špičaté předměty.

Užitečné rady a tipy

Tipy pro úsporu energie

- Neotevírejte často dveře a nenechávejte je otevřené déle, než je nezbytně nutné.
- Je-li vysoká okolní teplota, regulátor teploty je nastaven na vyšší hodnotu a spotřebič je zcela naplněný, může kompresor běžet nepřetržitě a způsobit tvorbu ledu na výparníku. V tomto případě nastavte regulátor teploty na nižší hodnotu, abyste umožnili automatické odmrazování a snížili spotřebu elektřiny.

Pokyny pro chlazení čerstvých potravin

Pro maximální efektivitu spotřebiče:

- Neukládejte do chladničky potraviny nebo tekutiny, které jsou ještě teplé.
- Potraviny zakryjte nebo zabalte, zejména mají-li silné aroma.
- Potraviny umístěte tak, aby kolem nich mohl volně cirkulovat vzduch.

Pokyny pro chlazení

- Maso (všechny druhy): zabalte do polyetylenových sáčků a umístěte na skleněnou polici nad zásuvku na ovoce. Z bezpečnostních důvodů je takto skladujte pouze nejvýše jeden nebo dva dny.
- Vařené potraviny, studené pokrmy atd.: zakryjte a umístěte na libovolnou polici.
- Ovoce a zelenina: zcela očistěte a umístěte do přihrádky.
- Máslo a sýr: vložte do speciálních vzduchotěsných nádob nebo zabalte do hliníkové fólie či polyetylenových sáčků pro maximální omezení přístupu vzduchu.
- Láhve s mlékem: jsou opatřeny uzávěrem a skladují se v polici na láhve ve dveřích.
- Banány, brambory, cibule a česnek: nejsou-li zabalené, nemusí být skladovány v chladničce.

Tipy pro mrazení

Několik rad, aby byl proces mrazení maximálně efektivní:

- Množství potravin, které je možné zmrazit za 24 hodin, je uvedeno na typovém štítku.

- Proces mrazení trvá 24 hodin. Během této doby by se neměly přidávat další potraviny na mrazení.
- Zamražujte jen kvalitní, čerstvé a důkladně očištěné potraviny.
- Připravte jídlo v malých porcích, aby ho bylo možné rychle a úplně zmrazit, a pak rozmrazovat jen v potřebném množství.
- Zabalte porce jídla do alobalu nebo potravinářské fólie a ujistěte se, že je balení vzduchotěsné.
- Nenechávejte čerstvé nezmrazené potraviny v kontaktu s mraženými, aby se mražené jídlo neohřívalo.
- Libové potraviny se skladují snáze a déle než tučné; sůl dobu skladovatelnosti zkracuje.
- Dojde-li ke konzumaci ledu ihned po vyjmutí z mrazničky, může způsobit omrzliny kůže.
- Doporučujeme uvést datum zamrazení na každém balíčku zvlášť, kvůli přehledu o době skladování.

Tipy pro skladování zmrazených potravin

Kvůli maximální efektivitě spotřebiče je dobré řídit se následujícími radami:

- Ujistěte se, že mražené potraviny určené pro komerční účely jejich prodejce skladuje správně.
- Ujistěte se, že se mražené potraviny přepravují z obchodu do mrazničky v nejkratším možném čase.
- Neotevírejte často dveře a nenechávejte je otevřené déle, než je nezbytně nutné.
- Po rozmrazení je jídlo rychle kazí a nelze ho zmrazit znovu.
- Nepřekračujte dobu skladování určenou výrobcem.

Čištění a údržba

Spotřebič pravidelně vymývejte hadříkem namočeným do roztoku horké vody a neutrálního čisticího prostředku určeného speciálně pro vnitřní části chladničky. Nepoužívejte abrazivní čisticí prostředky nebo nástroje. Dodaný nástroj použijte pro pravidelné čištění odpadního kanálku na rozmrazenou vodu na zadní stěně chladicího oddílu u zásobníku na ovoce a zeleninu, aby byla rozmrazená voda řádně odstraněna (viz obr. 1). Před údržbou nebo čištěním spotřebiče vytáhněte přívodní kabel z hlavní zásuvky nebo spotřebič odpojte od elektrické sítě.

Obr. 1

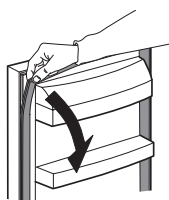
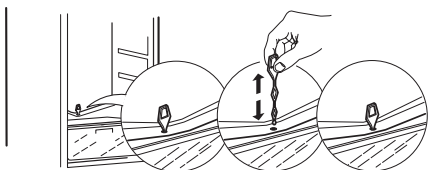

Zatlačovací těsnění umožňuje snadné čištění, jednoduše je vyjměte z uložení, začněte v horním rohu podle obrázku a potom je opačným postupem znovu nasadte.

Odmrazování mrazicího oddílu

Tvoření námrazy je normální jev. Množství vytvořeného ledu a rychlost jeho zvětšování závisí na okolní teplotě a vlhkosti a na četnosti otevírání dveří.

Pro prodloužení doby skladování potravin během rozmrazování nastavte nejnižší teplotu čtyři hodiny před vyjmutím potravin z oddílu mrazničky.

Chcete-li oddíl odmrazit, vypněte spotřebič a vytáhněte přihrádky. Zmrazené potraviny uložte na chladném místě. Dveře mrazničky nechte otevřené, aby námraza mohla roztát. Aby při rozmrazování nevytékala na podlahu voda, položte na dno oddílu mrazničky savý hadr a pravidelně jej vyždímejte. Vymyjte vnitřek mrazničky. Opláchněte a osušte. Spotřebič opět zapněte a vložte potraviny zpět do oddílu mrazničky.

Skladování potravin

Zabalte jídlo tak, aby bylo chráněné před vodou, vlhkostí a kondenzací; tím zabráníte šíření zápachu v chladničce a zajistíte lepší skladování mraženého jídla.

Do mrazničky nikdy nevkládejte teplá jídla. Když jídlo necháte před mrazením vychladnout, šetříte energii a prodloužíte životnost spotřebiče.

V případě delšího nepoužívání

Odpojte spotřebič od zdroje elektřiny, odstraňte všechny potraviny, odmrazte spotřebič a vyčistěte ho. Nechte dveře otevřené dostatečně dlouhou dobu, aby uvnitř proudil vzduch. Tím zabráníte vzniku plísně a zápachu.

V případě výpadku elektřiny

Nechte dveře spotřebiče zavřené. Tím zajistíte, že uložené potraviny zůstanou v chladu co nejdéle. Pokud došlo k jejich částečnému rozmrazení, znovu je nezamrazujte. Spotřebujte je do 24 hodin.

Co dělat, když...

Problémy...	Možné příčiny...	Řešení...
Spotřebič nefunguje	Problém může být v elektrickém napájení spotřebiče.	Zkontrolujte: • elektrické napájení je bez závady • zástrčka je řádně zasunuta do elektrické zásuvky a dvoupólový spínač (je-li součástí) se nachází ve správné poloze (zapnuto) • pojistná zařízení elektrických okruhů domovní instalace jsou plně funkční • napájecí kabel není poškozen
Vnitřní osvětlení LED nefunguje.	Osvětlení LED je případně třeba vyměnit.	Odpojte spotřebič od elektrického napájení, zkontrolujte osvětlení LED a v případě potřeby vyměňte (viz „Každodenní používání“).
Teplota uvnitř oddílů není dostatečně nízká.	Příčin může být několik (viz „Řešení“)	Zkontrolujte: • Dveře jsou řádně dovřené. • Spotřebič nestojí v blízkosti zdroje tepla. • Teplota je správně nastavena. • Nic nebrání cirkulaci vzduchu přes ventilační otvory na spodní části spotřebiče.
Na dně chladicího oddílu je voda.	Odpadní kanálek na rozmrazenou vodu je ucpaný. Odtoková hadice není v zásobníku kompresoru.	Vyčistěte otvor pro odtok rozmrzlé vody (viz oddíl „Čištění a údržba“). Zkontrolujte: • Hadice je správně vložena do zásobníku
Žárovka vnitřního osvětlení bliká.	Výstražné upozornění na otevřená dvířka. Poplach se spustí, jsou-li delší dobu otevřená dvířka chladicího oddílu.	Zvukový signál poplachu deaktivujete zavřením dveří chladicího oddílu. Při opětovném otevření dveří zkontrolujte, zda osvětlení funguje.

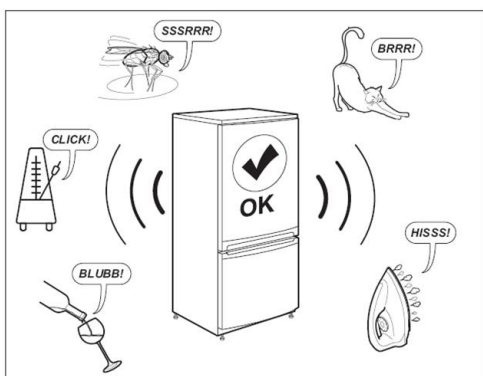

Poznámka:

Zvuky bublání, syčení a bručení z chladicího systému jsou normální.

Než se spojíte se servisem:

Zkuste spotřebič znovu zapnout. Tímto postupem se problém v některých případech podaří odstranit. V opačném případě jej opět vypněte a opakujte postup za hodinu. Pokud po provedení kontroly popsané v části s pokyny k odstranění poruchy a opětovném zapnutí spotřebič stále nefunguje správně, obraťte se na servisní středisko a vysvětlete, v čem problém spočívá:

- typ závady;
- model;

- typ a sériové číslo spotřebiče (uvedené na výrobním štítku);
- Servisní číslo (číslo uvedené za slovem SERVICE na typovém štítku uvnitř spotřebiče).

SERVICE 0000 000 00000



Technické údaje

Rozměry	HUTTRA
Výška (min-max)	819-899
Šířka	597
Hloubka	545
Čistý objem (l)	
Chladnička	108
Mraznička	18
Systém odmrazování	
Chladnička	automatické
Mraznička	ruční
Hodnocení	4
Skladovací čas při poruše (h)	11
Mrazicí kapacita (kg/24 h)	2,5
Spotřeba energie (kwh/24 h)	0.512
Hladina hluku (dba)	38
Energetická třída	F

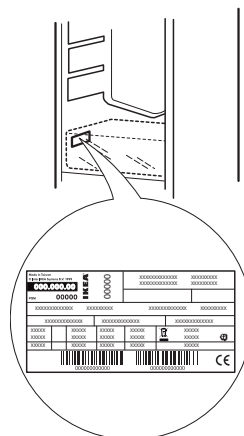

Technické údaje jsou uvedeny na typovém štítku umístěném na vnitřní straně spotřebiče a na energetickém štítku. Informace o modelu získáte přes QR kód na energetickém štítku. Na štítku rovněž najdete identifikační číslo modelu, které můžete použít k vyhledávání v rejstříku na portálu <https://eprel.ec.europa.eu>

Poznámky ohledně životního prostředí

Likvidace obalového materiálu

Obal je ze 100% recyklovatelného materiálu a je označen recyklačním znakem . Obalový materiál proto nevyhazujte s domácím odpadem, ale zlikvidujte ho podle platných místních předpisů.

Likvidace domácích elektrospotřebičů

Tento spotřebič byl vyroben z recyklovatelných nebo opakovaně použitelných materiálů. Před likvidací chladicího zařízení na skládce je třeba demontovat dveře a víka, aby se uvnitř nemohly zaklínit děti nebo zvířata. Zlikvidujte jej podle místních předpisů pro likvidaci odpadu. Další informace o likvidaci, renovaci a recyklaci elektrických spotřebičů získáte na místním úřadě, ve středisku pro sběr domácího odpadu nebo v obchodě, kde jste spotřebič zakoupili. Tento spotřebič je označen v souladu s evropskou směrnicí 2012/19/EU o odpadních elektrických a elektronických zařízeních (OEEZ). Zajištěním správné likvidace tohoto výrobku pomůžete zabránit negativním vlivům na životní prostředí a lidské zdraví.

Symbol na výrobku nebo příslušné dokumentaci udává, že tento výrobek nesmí být likvidován společně s domácím odpadem, nýbrž je nutné jej odevzdat do příslušného sběrného střediska k recyklaci elektrických a elektronických zařízení.

Rady k úspoře energie

Pro zajištění adekvátní ventilace dodržujte pokyny k instalaci spotřebiče. Nedostatečné větrání na zadní straně spotřebiče zvyšuje spotřebu energie a snižuje účinnost chlazení.

Časté otevírání dvířek může způsobit zvýšenou spotřebu energie.

Na teplotu uvnitř spotřebiče a spotřebu energie může mít vliv i pokojová teplota a umístění spotřebiče. Při nastavení teploty musíte brát tyto faktory v úvahu.

Omezte otevírání dveří na minimum.

Rozmrazujte potraviny tak, že je umístíte do chladničky.

Nízká teplota zmrazených výrobků pomáhá chladit potraviny v chladničce. Před vložením do spotřebiče nechte teplá jídla a nápoje vychladnout.

Umístění přihrádek, košů a polic v chladničce nemá žádný vliv na efektivitu využití energie. Potraviny by měly být na policích uloženy takovým způsobem, aby byla zajištěna patřičná cirkulace vzduchu (potraviny by se neměly navzájem dotýkat a mezi potravinami a zadní stěnou by měl být dostatečný volný prostor).

Kapacitu k ukládání mražených potravin můžete zvýšit odstraněním košů a policičky Stop Frost (je-li jí výrobek vybaven), a to při zachování stejné spotřeby energie.

Nenechte se znepokojovat hlukem kompresoru. Jedná se o běžný provozní zvuk.

Prohlášení o souladu s předpisy

- Tento spotřebič je určen k uchovávání potravin a byl vyroben v souladu s předpisem (ES) č. 1935/2004.



- Tento spotřebič byl navržen, vyroben a uveden na trh v souladu:
 - požadavky směrnice pro „nízké napětí“ 2014/35/ES (která nahrazuje směrnicí 2006/95/EHS a její další znění);
 - bezpečnostními požadavky směrnice „EMC“ 2014/30/ES.

ZÁRUKA IKEA

Jak dlouho záruka IKEA platí?

Tato záruka platí po dobu pěti let od data nákupu spotřebiče v IKEA. Jako doklad o koupi se vyžaduje originální účtenka. Jestliže se v době záruky provádí servisní práce, tato činnost neprodlužuje záruční dobu na spotřebič.

Kdo provádí servisní službu?

Poskytovatel servisu IKEA zajišťuje servisní služby prostřednictvím svých vlastních servisních středisek nebo autorizované sítě servisních partnerů.

Na co se záruka vztahuje?

Záruka se vztahuje na závady spotřebiče, který byly způsobeny vadnou konstrukcí nebo vadným materiálem, ke kterým došlo po zakoupení v IKEA. Tato záruka se vztahuje pouze na domácí používání. Výjimky jsou popsány v kapitole „Na co se nevztahuje záruka?“ V záruční době jsou pokryty náklady na odstranění závad, např. opravy, náhradní díly, náklady na práci a dopravu, pokud je spotřebič za účelem opravy přístupný bez speciálních nákladů. Za těchto podmínek se uplatňují směrnice EU (č. 99/44/ES) a příslušné místní předpisy. Vyměněné díly se stávají majetkem IKEA.

Jak bude IKEA při odstranění závady postupovat?

Určený poskytovatel servisu IKEA prozkoumá výrobek a dle svého vlastního uvážení rozhodne, zda se na něj vztahuje tato záruka. Jestliže rozhodne, že záruka platí, poskytovatel servisu IKEA nebo jeho autorizovaný servisní partner prostřednictvím svých vlastních servisních provozů dle vlastního uvážení buď vadný výrobek opraví, nebo ho vymění za stejný nebo srovnatelný výrobek.

Na co se nevztahuje záruka?

- Na normální opotřebení a oděření.
- Na poškození způsobené úmyslně nebo nedbalostí, nedodržáním návodu k použití, nesprávnou instalací nebo připojením k nesprávnému napětí, na poškození způsobené chemickou nebo elektrochemickou reakcí, rzi, korozi nebo vodou včetně, ale nikoli výhradně omezené na poškození způsobené nadměrným množstvím vápence v přiváděné vodě, na poškození způsobené abnormálními podmínkami okolního prostředí.
- Na spotřební materiál včetně baterií a žárovek.
- Na nefunkční a ozdobné části, který nemají vliv na normální používání spotřebiče včetně jakéhokoli poškrábání a možných rozdílu v barvě.
- Na náhodné poškození způsobené cizími předměty nebo látkami a čistěním nebo uvolněním filtrů, vypouštěcích systémů nebo zásuvek na čisticí prostředek.
- Na poškození následujících předmětů: keramického skla, příslušenství, košů na nádobí a příborů, přívodního a vypouštěcího potrubí, těsnění, žárovek a krytů žárovek, filtrů, ovládacích knoflíků, opláštění a jeho částí. S výjimkou takových poškození, u kterých lze prokázat, že tato poškození byla způsobena výrobními vadami.
- Na případy, kdy technik při své návštěvě nenalezl žádnou závadu.
- Na opravy, které neprováděli naši k tomu určení poskytovatelé služeb a/nebo autorizovaní smluvní servisní partneři, nebo na opravy, při nichž nebyly použity originální náhradní díly.
- Na opravy způsobené instalací, která není správná, nebo neodpovídá technickým údajům.
- Na použití spotřebiče mimo domácnost, tedy k profesionálnímu použití.
- Poškození při přepravě. Jestliže zákazník dopravuje spotřebič sám do svého bytu nebo na jinou adresu, neodpovídá společnost IKEA za žádné poškození, ke kterému mohlo při dopravě dojít. Pokud ale dopravovala spotřebič na uvedenou adresu zákazníka společnost IKEA, pak je případné poškození při dopravě kryto touto zárukou IKEA.
- Na náklady na provedení první instalace spotřebiče IKEA.
- Pokud poskytovatel služeb určený společností IKEA nebo její servisní partner opraví nebo vymění přístroj podle podmínek záruky, pak tento poskytovatel služeb či servisní partner rovněž přístroj v případě potřeby opětovně nainstaluje.

- Toto neplatí v Irsku, kde by se zákazník měl obrátit pro další informace na místní pobočku společnosti IKEA nebo na ji určeného poskytovatele služeb.
(pouze pro Velkou Británii)

Tato omezení se nevztahují na práce prováděné bez zjištění závady, které provedl náš vyškolený technik s použitím našich originálních dílů za účelem přizpůsobení spotřebiče technickým bezpečnostním požadavkům v jiné zemi EU.

Uplatnění zákonů dané země

Záruka IKEA vám poskytuje konkrétní práva, která odpovídají všem místním právním předpisům nebo je přesahují. Tyto podmínky však žádným způsobem neomezují práva spotřebitele uvedená v místní legislativě.

Rozsah platnosti

Pro spotřebiče, které jsou zakoupeny v jedné zemi EU a převezeny do jiné země EU, budou servisní služby prováděny v rámci záručních podmínek obvyklých v nové zemi.

Povinnost provést servis v rámci této záruky platí, pouze pokud je spotřebič a jeho instalace v souladu s:

- technickými specifikacemi v zemi, ve které je záruka uplatňována;
- pokyny k montáži a bezpečnostními informacemi v návodu k použití.

Specializovaný POPRODEJNÍ SERVIS pro spotřebiče IKEA

Obratě se prosím na určené autorizované servisní středisko IKEA v případě:

- požadavku na servis v rámci záruky;
- dotazů ohledně instalace spotřebiče IKEA do určeného kuchyňského nábytku IKEA;
- dotazů ohledně funkce spotřebičů IKEA.

Abychom vám mohli poskytnout co nejlepší pomoc, pečlivě si před tím, než nás kontaktujete, přečtete pokyny k montáži a návod k použití.

Jak nás můžete kontaktovat, pokud potřebujete naše služby



Na poslední straně tohoto návodu je uveden úplný seznam určených autorizovaných servisních středisek IKEA a příslušná vnitrostátní telefonní čísla.

- i** Abychom vám mohli poskytnout rychlejší služby, doporučujeme vám, abyste použili telefonní čísla uvedená v tomto návodu. Používejte vždy telefonní čísla uvedená v brožurě konkrétního spotřebiče, se kterým potřebujete pomoci. Vždy si rovněž připravte číslo zboží IKEA (8místný kód) nebo 12místné servisní číslo uvedené na typovém štítku spotřebiče.

i TUTO ÚČTENKU SI USCHOVEJTE!

Je to Váš doklad o koupi a je nutný k uplatnění záruky. Na účtence rovněž najdete pro každý zakoupený spotřebič název zboží IKEA a jeho číslo (8místný kód).

Potřebujete další pomoc?

Máte-li další otázky, které se nevztahují k poprodejnímu servisu vašeho spotřebiče, obraťte se na zákaznické centrum místní prodejny IKEA. Doporučujeme vám, abyste si před tím, než nás budete kontaktovat, pečlivě přečetli dokumentaci ke spotřebiči.