

Sommaire

Instructions de sécurité	32	Que faut-il faire si...	38
Description de produit	35	Caractéristiques techniques	39
Première utilisation	35	Conseils pour la protection de l'environnement	39
Usage quotidien	35	GARANTIE IKEA	40
Conseils et recommandations utiles	36		

Instructions de sécurité

Avant d'utiliser l'appareil, lire attentivement les consignes de sécurité. Conservez-les à portée pour consultation ultérieure.

Ces instructions et l'appareil lui-même fournissent d'importantes consignes de sécurité qui doivent être respectées à tout moment. Le fabricant décline toute responsabilité en cas de non-respect des présentes consignes de sécurité, pour une utilisation inadaptée de l'appareil un ou réglage incorrect des commandes.

⚠ Les enfants en bas âge (0-3 ans) doivent être tenus à l'écart de l'appareil. Les jeunes enfants (3-8 ans) doivent être tenus à l'écart de l'appareil sauf s'ils se trouvent sous surveillance constante. Les enfants âgés de 8 ans et plus, ainsi que les personnes présentant des capacités physiques, sensorielles ou mentales réduites, ou ne possédant ni l'expérience ni les connaissances requises, peuvent utiliser cet appareil seulement s'ils sont supervisés, ou si une personne responsable leur a expliqué l'utilisation sécuritaire et les dangers potentiels de l'appareil. Ne laissez pas les enfants jouer avec l'appareil. Les enfants ne doivent pas nettoyer, ni procéder à l'entretien de l'appareil sans surveillance.

USAGE AUTORISÉ

⚠ **MISE EN GARDE** : L'appareil n'est pas destiné à être actionné par le biais d'un dispositif de commutation externe, comme une minuterie, ou un système de télécommande séparé.

⚠ Cet appareil est destiné à un usage domestique et peut aussi être utilisé dans les endroits suivants : cuisines pour le personnel dans les magasins, bureaux et autres environnements de travail ; dans les fermes ; par des clients dans des hôtels, motels, bed & breakfast et autres environnements résidentiels.

⚠ Cet appareil n'est pas conçu pour un usage professionnel. N'utilisez pas l'appareil en extérieur.

⚠ L'ampoule utilisée dans l'appareil est spécialement conçue pour des appareils ménagers et ne convient pas à l'éclairage général d'une pièce au domicile (réglementation CE 244/2009).

⚠ L'appareil est conçu pour fonctionner à des endroits où la température ambiante se trouve dans les plages suivantes, en fonction de la classe climatique indiquée sur la plaque signalétique. L'appareil risque de ne pas fonctionner correctement s'il reste pendant une longue période à une température supérieure ou inférieure à la plage prévue.

Températures ambiantes classe climatique :

SN : De 10°C à 32°C ;
 N : De 16°C à 32°C
 ST : De 16°C à 38°C ;
 T : De 16°C à 43°C

⚠ Cet appareil ne contient pas de chlorofluorocarbones. Le circuit de réfrigérant contient du R600a (HC).

Appareils avec isobutane (R600a) : l'isobutane est un gaz naturel qui n'est pas nuisible à l'environnement, mais il est inflammable. Par conséquent, assurez-vous que les tuyaux du circuit réfrigérant ne sont pas endommagés, surtout lorsque vous videz le circuit réfrigérant.

⚠ **AVERTISSEMENT** : N'endommagez pas les tuyaux du circuit de refroidissement de l'appareil.

⚠ **MISE EN GARDE** : Veillez à ce que les ouvertures de ventilation, dans l'enceinte de l'appareil ou dans la structure intégrée, soient dénuées d'obstructions.

⚠ **MISE EN GARDE** : N'utilisez pas des moyens mécaniques, électriques ou chimiques différents de ceux recommandés par le fabricant pour accélérer le processus de décongélation.

⚠ AVERTISSEMENT : Les machines à glaçons et/ou les distributeurs d'eau non directement raccordés à l'arrivée d'eau doivent être remplis uniquement avec de l'eau potable.

⚠ AVERTISSEMENT : Les distributeurs automatiques de glaçons et/ou d'eau doivent être raccordés à une alimentation en eau potable uniquement, avec une pression d'eau principale comprise entre 0,17 et 0,81 MPa (1,7 et 8,1 bars).

⚠ Ne stockez pas les substances explosives comme les aérosols et ne placez pas ou n'utilisez pas d'essence ou d'autres matériaux inflammables dans ou près de l'appareil.

⚠ N'avez pas le contenu (non toxique) des sacs de glace (dans certains modèles). Ne mangez pas de glaçons ou de bâtonnets glacés immédiatement après les avoir sortis du congélateur; ils pourraient provoquer des brûlures par le gel.

⚠ Pour les produits conçus pour utiliser un filtre à air à l'intérieur d'un couvercle de ventilateur accessible, le filtre doit toujours être en place lorsque le réfrigérateur est en marche.

⚠ Ne stockez pas de récipients en verre avec des liquides dans le compartiment congélateur ; ils pourraient se briser. N'obstruez pas le ventilateur (si disponible) avec des aliments. Après avoir placé les aliments, vérifiez que la porte des compartiments ferme correctement, en particulier la porte du congélateur.

⚠ Les joints endommagés doivent être remplacés dès que possible.

⚠ Utilisez le compartiment réfrigérateur uniquement pour stocker les aliments frais et le compartiment congélateur uniquement pour stocker les aliments surgelés, congeler les aliments frais et faire des glaçons.

⚠ Évitez de mettre des aliments non emballés directement en contact avec les surfaces intérieures du compartiment réfrigérateur ou du compartiment congélateur.

Les appareils peuvent être équipés de compartiments spéciaux (compartiment fraîcheur, compartiment « Zéro degré »,...). Sauf spécification différente dans la brochure du produit, ils peuvent être retirés tout en maintenant des performances équivalentes.



Du c-pentane est utilisé en tant qu'agent gonflant dans la mousse d'isolation et est un gaz inflammable.

Les compartiments de l'appareil les plus appropriés dans lesquels des types spécifiques d'aliments doivent être conservés, en tenant compte de la répartition différente de la température dans les différents compartiments de l'appareil, sont les suivants :

- 1) Zone supérieure de la porte du compartiment du réfrigérateur - zone de température: Conservez fruits tropicaux, canettes, boissons, œufs, sauces, cornichons, beurre, confiture
- 2) Zone centrale du compartiment du réfrigérateur - zone froide : Conservez fromage, lait, produits laitiers, charcuterie, yaourt
- 3) Zone inférieure du compartiment du réfrigérateur - zone plus froide : Conservez charcuterie, desserts, viande et poisson, cheesecake, pâtes fraîches, crème fraîche, pesto/salsa, plats faits maison, crème pâtissière, pudding et fromage à la crème
- 4) Tiroir pour fruits et légumes en bas du compartiment du réfrigérateur: Conservez fruits et légumes (fruits tropicaux exceptés)
- 5) Compartiment de refroidissement : Conservez uniquement viande et poisson dans le tiroir le plus froid

Pour éviter la contamination des aliments, veuillez respecter les points suivants :

- L'ouverture prolongée de la porte peut entraîner une augmentation importante de la température dans les compartiments de l'appareil.
- Nettoyez régulièrement les surfaces pouvant entrer en contact avec les aliments et les systèmes de drainage accessibles.
- Nettoyez les réservoirs d'eau (en fonction des modèles) s'ils n'ont pas été utilisés pendant 48 h; rincez le système d'alimentation en eau raccordé à une source d'eau si l'eau n'a pas été aspirée pendant 5 jours.
- Conservez viande et poisson crus dans des récipients appropriés au réfrigérateur, de manière à ce qu'ils n'entrent pas en contact ou coulent sur d'autres aliments.
- Les compartiments deux étoiles pour aliments congelés conviennent à la conservation d'aliments pré-congelés, à la conservation ou à la fabrication de glace et de glaçons.

- Ne congelez pas les aliments frais dans des compartiments à une, deux ou trois étoiles.

- Si l'appareil de réfrigération reste vide pendant de longues périodes, éteignez, décongelez, nettoyez, séchez et laissez la porte ouverte pour éviter la formation de moisissure à l'intérieur de l'appareil.

INSTALLATION

⚠ Deux personnes minimum sont nécessaires pour déplacer et installer l'appareil - risque de blessure. Utilisez des gants de protection pour le déballage et l'installation de l'appareil - vous risquez de vous couper.

⚠ L'installation, incluant l'alimentation en eau (selon le modèle), et les connexions électriques, ainsi que les réparations, doivent être exécutées par un technicien qualifié. Ne pas réparer ou remplacer de parties de l'appareil sauf si cela est spécifiquement indiqué dans le manuel de l'utilisateur. Maintenir les enfants éloignés du site d'installation. Après avoir déballé l'appareil, assurez-vous qu'il n'a pas été endommagé pendant le transport. En cas de problèmes, contactez le distributeur ou votre service après-vente le plus proche. Une fois installé, les déchets de l'emballage (plastiques, pièces en polystyrène, etc) doivent être stockés hors de portée des enfants - risque d'étouffement. L'appareil doit être débranché de l'alimentation électrique avant toute opération d'installation - risque de choc électrique. Pendant l'installation, assurez-vous que l'appareil n'endommage pas le câble électrique - risque d'incendie ou de choc électrique. Allumez l'appareil uniquement lorsque l'installation est terminée.

⚠ Prenez garde à ne pas endommager les sols (p. ex., les parquets) lorsque vous déplacez l'appareil. Installez l'appareil sur un sol ou des supports suffisamment résistants pour supporter son poids et dans un endroit adapté à sa taille et à son utilisation. Lors de l'installation de l'appareil, assurez-vous qu'il n'est pas placé près d'une source de chaleur et que les quatre pieds sont stables et reposent sur le sol, en les réglant au besoin. Assurez-vous aussi que l'appareil est parfaitement de niveau en utilisant un niveau à bulle. Attendez au moins deux heures avant de brancher l'appareil pour s'assurer que le circuit de réfrigération

atteint son efficacité maximum.

⚠ **MISE EN GARDE** : Lors de la mise en place de l'appareil, assurez-vous que le câble d'alimentation n'est pas coincé ou endommagé.

⚠ **MISE EN GARDE** : pour éviter tout danger dû à l'instabilité, le positionnement ou le montage de l'appareil doit être effectué conformément aux instructions du fabricant. Il est interdit de placer le réfrigérateur de façon à que le tuyau métallique de la cuisinière à gaz, les conduites métalliques d'eau ou de gaz, ou les fils électriques soient en contact avec la paroi arrière du réfrigérateur (serpentin du condenseur).

⚠ Afin de garantir une aération adéquate, laissez un espace des deux côtés et au-dessus de l'appareil. La distance entre l'arrière de l'appareil et le mur derrière l'appareil doit être de 50 mm pour empêcher l'accès à des surfaces chaudes. Une réduction de l'espace recommandé entraîne une augmentation de la consommation d'énergie.

AVERTISSEMENTS ÉLECTRIQUES

⚠ Il doit être possible de débrancher l'appareil de l'alimentation électrique en retirant la fiche de la prise de courant si elle est accessible ou à l'aide d'un interrupteur multipolaire en amont de la prise de courant, conformément aux normes de sécurité électrique nationales.

⚠ N'utilisez pas de rallonge, de prises multiples ou d'adaptateurs. Une fois l'installation terminée, l'utilisateur ne devra plus pouvoir accéder aux composantes électriques. N'utilisez pas l'appareil si vous êtes mouillé ou si vous êtes pieds nus. N'utilisez pas cet appareil si le câble d'alimentation ou la prise de courant sont endommagés, si l'appareil ne fonctionne pas correctement, ou s'il a été endommagé ou échappé.

⚠ Si le câble d'alimentation est endommagé, il doit être remplacé par un câble identique par le fabricant, un représentant du Service Après-vente, ou par toute autre personne qualifiée - vous pourriez vous électrocuter.

⚠ **MISE EN GARDE** : Ne placez pas les prises portables multiples ou les alimentations électriques portables à l'arrière de l'appareil.

Description de produit

Lire attentivement les instructions avant d'utiliser l'appareil.

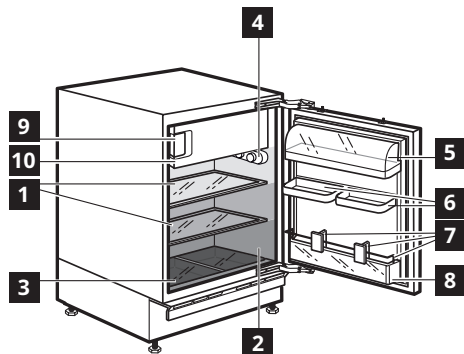

Accessoires

Plateau œufs

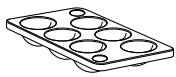

1x

Bac à glaçons

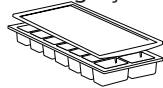

1x

Racloir à glace

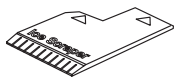

1x

Compartiment réfrigérateur

(pour la conservation d'aliments frais et de boissons)

- 1 Clayettes en verre
- 2 Plaque signalétique (sur le côté du bac à légumes)
- 3 Bac à fruits et légumes
- 4 Bouton de commande du thermostat/de l'éclairage
- 5 Couvercle / Compartiment produits laitiers
- 6 Clayette de porte réglable
- 7 Grille métallique et séparateur de bouteilles
- 8 Porte-bouteilles suspendus

Compartiment congélateur

(marqué du symbole pour stocker des aliments frais, des aliments congelés et faire des glaçons)

- 9 Bac à glaçons
- 10 Porte du compartiment basse température

Zone la moins froide

Zone de température intermédiaire

Zone la plus froide

Les caractéristiques et les informations techniques peuvent varier en fonction du modèle

Première utilisation

Branchez le four à l'alimentation électrique. La température idéale de stockage des aliments est pré-réglée en usine (intermédiaire).

Pour éviter de gaspiller de la nourriture, consultez les réglages et les durées de conservation recommandés dans le manuel de l'utilisateur.

Remarque: après avoir été allumé, l'appareil a besoin de 4-5 heures pour atteindre la température correcte pour stocker un volume typique d'aliments.

Important !

Cet appareil est vendu en France. Conformément aux réglementations en vigueur dans ce pays, il doit être fourni avec un dispositif spécial (voir figure) placé dans le compartiment inférieur du réfrigérateur pour indiquer la zone la plus froide.

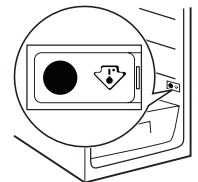

Usage quotidien

Fonctionnement du réfrigérateur et du congélateur

Le compartiment réfrigérateur de l'appareil présente un panneau de commande avec un éclairage à DEL. Vous pouvez changer la température en utilisant la touche comme indiqué sur la figure.

Les trois voyants à LED indiquent la température programmée du compartiment réfrigérateur.

Les réglages suivants sont possibles :

Voyants allumés

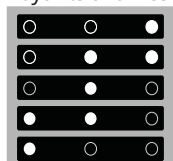

Température programmée

Élevée (la moins froide)

Moyenne-élevée

Intermédiaire

Moyenne-basse

Basse (la plus froide)



Stand-by

Appuyez sur le bouton pendant 3 secondes pour désactiver l'appareil (le panneau de commande et les témoins restent éteints). Appuyez de nouveau brièvement sur la touche pour réactiver l'appareil.

Remarque: Cette opération ne coupe pas l'alimentation électrique au niveau de l'appareil.

Remarque: la température ambiante, la fréquence d'ouverture de la porte et le positionnement de l'appareil peuvent avoir un impact sur la température à l'intérieur des deux compartiments. Ces facteurs doivent être pris en compte lors du réglage du thermostat.

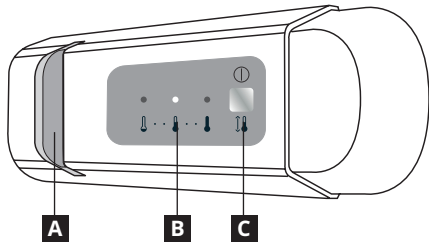

- A** Éclairage à LED
- B** Température du compartiment réfrigérateur
- C** Bouton pour le réglage de la température et de la fonction veille

Éclairage à LED

Les ampoules DEL durent plus longtemps que les ampoules traditionnelles, améliorent la visibilité à l'intérieur, et sont écologiques. Contactez le Service Après-Vente si un remplacement est nécessaire.

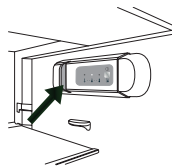
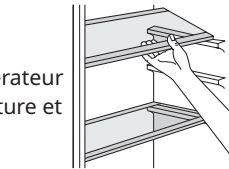

Compartiment réfrigérateur

Le dégivrage du compartiment réfrigérateur est entièrement automatique. La présence périodique de gouttelettes d'eau sur la paroi arrière du compartiment réfrigérateur indique qu'un dégivrage automatique est en cours. L'eau de dégivrage est automatiquement acheminée jusqu'à un orifice d'évacuation, puis est recueillie dans un récipient avant de s'évaporer.

⚠ Mise en garde! Les accessoires du réfrigérateur ne doivent pas être lavés au lave-vaisselle

Clayettes amovibles

Les parois du réfrigérateur sont équipées d'une série de glissières pour que les clayettes en verre de sécurité puissent être positionnées comme souhaité. Pour une meilleure utilisation de l'espace, les demi-clayettes avant peuvent reposer sur les clayettes arrière.

Compartiment congélateur

Cet appareil est un réfrigérateur avec un compartiment congélateur *** ** **** étoiles. Les aliments emballés peuvent être conservés pendant la durée indiquée sur l'emballage. Les aliments frais peuvent également être congelés, en s'assurant d'éviter tout contact avec des aliments déjà congelés. La quantité d'aliments frais pouvant être congelés en 24 heures est inscrite sur la plaque signalétique. Il est déconseillé de recongeler des aliments partiellement décongelés. Ces aliments doivent être consommés dans les 24 heures. Pour plus d'informations sur la congélation d'aliments frais, consultez le guide rapide.

Congélation d'aliments frais

Placez les aliments frais à congeler à l'intérieur du compartiment congélateur. Évitez tout contact direct avec des aliments déjà congelés. Pour congeler la quantité d'aliments indiquée sur l'étiquette en série, enlevez le tiroir supérieur et placez les aliments directement sur le rack.

Réalisation de glaçons

Remplissez le bac à glaçons aux 2/3 avec de l'eau et placez-le dans le compartiment congélateur. N'utilisez jamais d'objets pointus ou tranchants pour détacher le plateau.

Conseils et recommandations utiles

Astuces pour économiser de l'énergie

- N'ouvrez pas la porte fréquemment ou ne la laissez pas ouverte plus longtemps que cela est absolument nécessaire.
- Si la température ambiante est élevée, le régulateur de température est sur le réglage le plus haut et l'appareil est totalement chargé, le compresseur peut fonctionner en continu, provoquant du givre ou de la glace sur l'évaporateur. Si cela se produit, tournez le régulateur de température vers les réglages inférieurs pour permettre un dégivrage automatique et économiser ainsi de l'électricité.

Conseils pour la réfrigération d'aliments frais

Pour obtenir les meilleures performances de cet appareil :

- Ne placez pas d'aliments encore chauds ou des liquides en cours d'évaporation dans les compartiments.
- Couvrez ou enveloppez les aliments, en particulier s'ils sentent fort.
- Placez les aliments de sorte que l'air puisse circuler librement autour.

Conseils pour la réfrigération

- Viande (toute sorte) : enveloppez dans des sacs de polyéthylène et placez-la sur la clayette en verre au-dessus du tiroir à légumes. Pour plus de sécurité, conservez de cette façon seulement un ou deux jours au plus.
- Aliments cuits, plats froids, etc. : ils doivent être couverts et peuvent être placés sur n'importe quelle clayette.
- Fruits et légumes : ils doivent être parfaitement nettoyés et placés dans le tiroir.
- Beurre et fromage : ils devraient être placés dans des récipients étanches spéciaux ou enveloppés dans une feuille d'aluminium ou dans des sacs en polyéthylène pour exclure autant d'air que possible.
- Bouteilles de lait : elles doivent être bouchées et doivent être stockées dans le rack à bouteilles dans la porte.
- Bananes, pommes de terre, oignons et ail : s'ils ne sont pas emballés, ils ne doivent pas être conservés au réfrigérateur.

Astuces pour la congélation

Pour vous aider à tirer le meilleur du processus de congélation,

voici quelques astuces :

- La quantité maximale d'aliments pouvant être congelés en 24 heures est inscrite sur la plaque signalétique.
- Le processus de congélation prend 24 heures. Aucun autre aliment à congeler ne doit être ajouté pendant cette période.
- Congelez uniquement des aliments de qualité supérieure, frais et minutieusement lavés.
- Préparez les aliments en petites portions pour leur permettre de congeler rapidement et totalement et pour pouvoir décongeler ensuite uniquement la quantité requise.
- Enveloppez les aliments dans une feuille d'aluminium ou de polyéthylène et assurez-vous que les emballages sont étanches à l'air.
- Ne laissez pas les aliments frais, non congelés toucher les aliments déjà congelés, en évitant ainsi une augmentation de la température de ces derniers.
- Les aliments maigres se conservent mieux et plus longtemps que les plus gras ; le sel réduit la durée de conservation des aliments.
- Les glaçons, s'ils sont consommés immédiatement après avoir été enlevés du compartiment congélateur, peuvent éventuellement provoquer des brûlures de froid sur la peau.
- Il est conseillé d'indiquer la date de congélation sur chaque paquet individuel pour vous permettre de garder une trace de la durée de stockage.

Conseils pour la conservation d'aliments congelés

Pour obtenir les meilleures performances de cet appareil, vous devez :

- vous assurer que les aliments congelés du commerce ont été convenablement stockés par le vendeur.
- vous assurer que les aliments congelés sont transférés du magasin au congélateur le plus rapidement possible.
- N'ouvrez pas la porte fréquemment ou ne la laissez pas ouverte plus longtemps que cela est absolument nécessaire.
- Une fois décongelés, les aliments se détériorent rapidement et ne peuvent pas être recongelés.
- Ne dépassez pas la durée de stockage indiquée par le fabricant des aliments.

Nettoyage et Entretien

Nettoyez régulièrement l'appareil à l'aide d'un chiffon et d'une solution d'eau tiède et de détergent neutre spécial pour réfrigérateur. N'utilisez pas de détergents abrasifs ou d'outils. Utilisez l'outil fourni pour nettoyer régulièrement la sortie de vidange d'eau de dégivrage, située sur la paroi arrière du compartiment réfrigérateur près du bac à fruits et légumes, afin de s'assurer que l'eau de dégivrage est correctement éliminée (voir Fig. 1). Avant d'effectuer toute opération d'entretien ou de nettoyage, retirez la fiche de la prise de courant ou coupez l'alimentation générale.

Fig. 1

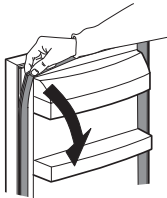
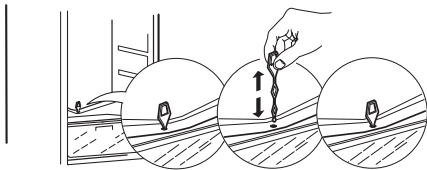

Le joint instantané permet de le nettoyer facilement, en l'enlevant simplement de son endroit, en commençant par la partie d'angle supérieur comme indiqué, puis en le réinsérant en employant la procédure inverse de celle utilisée pour l'enlever.

Dégivrage du compartiment congélateur

La formation de givre est un phénomène normal. La quantité de glace qui se forme et la vitesse à laquelle elle s'accumule dépendront de la température ambiante et de l'humidité et de la fréquence d'ouverture de la porte.

Réglez la température la plus froide quatre heures avant d'enlever des aliments du compartiment congélateur, afin de prolonger la durée de conservation des aliments pendant le dégivrage.

Pour dégivrer, éteignez l'appareil et enlevez les bacs. Placez les aliments surgelés dans un endroit frais.

Laissez la porte du congélateur ouverte pour faire fondre la glace.

Pour éviter les fuites d'eau sur le sol pendant le dégivrage, placez un chiffon absorbant dans le bas du congélateur et essorez-le régulièrement.

Nettoyez l'intérieur du congélateur. Rincez et séchez minutieusement.

Rallumez l'appareil et remplacez les aliments dans le compartiment congélateur.

Stockage des aliments

Enveloppez les aliments pour les protéger de l'eau, de l'humidité ou de la condensation ; cela évitera la formation d'odeurs dans le réfrigérateur tout en assurant une meilleure conservation des aliments congelés.

Ne placez jamais d'aliments tièdes dans le congélateur.

Faites refroidir les aliments chauds avant de les congeler pour économiser de l'énergie et prolonger la durée de vie de l'appareil.

En cas d'inutilisation prolongée

Débranchez l'appareil de l'alimentation électrique, enlevez tous les aliments, dégivrez-le et nettoyez-le. Laissez les portes juste suffisamment ouvertes pour que l'air circule à l'intérieur des compartiments.

Vous éviterez ainsi le développement de moisissures et de mauvaises odeurs.

Dans le cas d'une panne de courant

Maintenez les portes de l'appareil fermées. Cela permettra de garder au froid les aliments stockés le plus longtemps possible. Si les aliments se sont décongelés, ne serait-ce que partiellement, ne les recongelez pas. Consommez-les dans les 24 heures.

Que faut-il faire si...

Problèmes...	Causes possibles...	Solutions...
L'appareil ne fonctionne pas	Il se peut que l'alimentation électrique de l'appareil présente une anomalie.	Assurez-vous que : <ul style="list-style-type: none"> • il n'y a pas de panne de courant • la fiche est bien insérée dans la prise de courant et l'interrupteur bipolaire (selon le modèle) est à la bonne position (allumé) • les systèmes de sécurité du circuit électrique installés dans le logement fonctionnent parfaitement • le câble d'alimentation n'est pas endommagé
L'éclairage intérieur ne fonctionne pas.	L'ampoule doit être remplacée.	Débranchez l'appareil de l'alimentation électrique, vérifiez l'ampoule électrique à LED et remplacez-la par une neuve si nécessaire (voir « Utilisation quotidienne »).
La température à l'intérieur des compartiments n'est pas assez basse.	Plusieurs causes sont possibles (voir « Solutions »)	Assurez-vous que : <ul style="list-style-type: none"> • Les portes sont correctement fermées • L'appareil n'est pas placé à proximité d'une source de chaleur. • la température est réglée convenablement. • Rien n'obstrue la circulation d'air par les bouches situées en bas de l'appareil.
Il y a de l'eau au fond du compartiment réfrigérateur	L'orifice de vidange d'eau de dégivrage est obstrué. Le tuyau d'évacuation n'est pas dans le plateau du compresseur	Nettoyez l'orifice d'évacuation d'eau de dégivrage (voir le chapitre « Entretien et nettoyage »). Assurez-vous que : <ul style="list-style-type: none"> • Le tube est correctement inséré dans le plateau
L'éclairage intérieur clignote	Alarme de « porte ouverte » active. Elle s'active lorsque la porte du compartiment réfrigérateur reste ouverte pendant une durée prolongée.	Pour arrêter l'alarme, fermez la porte du réfrigérateur. Ouvrez de nouveau la porte pour vérifier que l'éclairage fonctionne

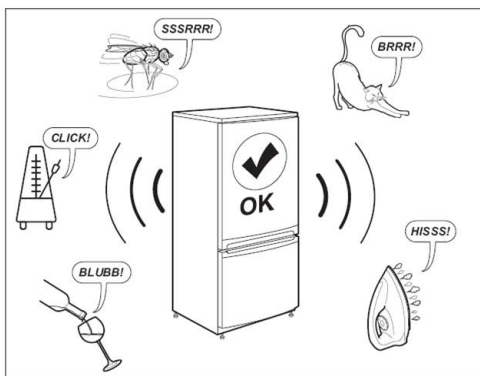
**Remarque :**

Il est normal d'entendre des gargouillements, des sifflements et des bourdonnements provenant du système de réfrigération.

Avant d'appeler le Service Après-vente :

Remettez l'appareil en marche pour vous assurer que l'inconvénient a été éliminé. Dans le cas contraire, éteignez-le à nouveau et répétez l'opération après une heure.

Si, après avoir procédé aux vérifications décrites dans le Guide de dépannage et après avoir remis l'appareil sous tension, ce dernier ne fonctionne toujours pas correctement, contactez le Service Après-Vente pour expliquer le problème et spécifiez :

- le type de panne ;
- le modèle ;

- le type d'appareil et le numéro de série (disponible sur la plaque signalétique) ;
- le numéro de série (le numéro après le mot SERVICE sur la plaque signalétique à l'intérieur de l'appareil).

SERVICE 0000 000 00000



Caractéristiques techniques

Dimensions	HUTTRA
Hauteur (min-max)	819-899
Largeur	597
Profondeur	545
Volume net (l)	
Réfrigérateur	108
Congélateur	18
Système de dégivrage	
Réfrigérateur	Automatique
Congélateur	Manuel
Étoiles	4
Temps de montée (h)	11
Capacité de congélation (kg/24 h)	3
Consommation énergétique (kWh/An)	187
Niveau sonore (dba)	38
Classe énergétique	F

Sur la plaque signalétique, le numéro d'article est à 8 chiffres

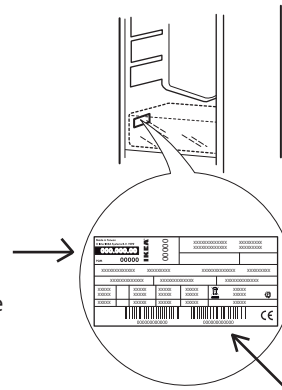

Sur la plaque signalétique, le numéro de série est à 12 chiffres

Les informations techniques se trouvent sur la plaque signalétique sur le côté intérieur de l'appareil et sur l'étiquette énergétique

Les informations relatives au modèle peuvent être trouvées en utilisant le QR-Code figurant sur l'étiquette énergétique. L'étiquette comprend également l'identifiant du modèle qui peut être utilisé pour consulter le portail du registre sur le site <https://eprel.ec.europa.eu>

Conseils pour la protection de l'environnement

⚠ MISE EN GARDE: Assurez-vous que l'appareil est éteint et débranché du réseau électrique avant d'effectuer une quelconque opération d'entretien. Pour éviter tout risque de lésion personnelle, utilisez des gants de protection (risque de lacération) et des chaussures de sécurité (risque de contusion) ; assurez-vous de manipuler l'appareil avec deux personnes (pour réduire la charge) ; n'utilisez jamais d'équipement de nettoyage à vapeur (risque de choc électrique). Des réparations non-professionnelles non autorisées par le fabricant pourraient donner lieu à un risque pour la santé et la sécurité, dont le fabricant ne saurait être tenu pour responsable. Tout défaut ou dommage causé par des réparations non-professionnelles ou un entretien ne sera pas couvert par la garantie, dont les termes sont soulignés dans le document fourni avec l'unité.

Élimination des matériaux d'emballage

Les matériaux d'emballage sont entièrement recyclables comme l'indique le symbole de recyclage.

L'emballage doit par conséquent être mis au rebut de façon responsable et en conformité avec les réglementations locales en vigueur en matière d'élimination des déchets.

Mise au rebut des appareils électroménagers

Cet appareil est fabriqué avec des matériaux recyclables ou réutilisables. Les portes et couvercles de l'appareil de réfrigération doivent être enlevés avant sa mise au rebut en décharge, afin d'éviter que des enfants ou des animaux ne soient piégés à l'intérieur. Mettez-le au rebut en vous conformant aux réglementations locales en matière d'élimination des déchets. Pour plus d'informations sur le traitement, la récupération et le recyclage des appareils électriques domestiques, contactez vos autorités locales, le service de collecte pour les déchets domestiques ou le magasin où vous avez acheté l'appareil. Cet appareil est marqué conformément à la Directive européenne 2012/19/EU, Déchets d'équipements électriques et électroniques (WEEE). En s'assurant que ce produit est correctement mis au rebut, vous contribuerez à empêcher toute conséquence nuisible pour l'environnement et la santé.

Le symbole  sur le produit ou sur la documentation qui l'accompagne indique qu'il ne doit pas être traité comme un déchet domestique, mais doit être remis à un centre de collecte spécialisé pour le recyclage des appareils électriques et électroniques.

Conseils pour économiser l'énergie

Pour garantir une ventilation adéquate, suivez les instructions d'installation. Une aération insuffisante à l'arrière du produit augmente la consommation d'énergie et réduit l'efficacité du refroidissement.

L'ouverture fréquente de la porte peut augmenter la consommation d'énergie.

La température interne de l'appareil et la consommation d'énergie peuvent être affectées par la température ambiante et l'endroit où l'appareil est installé. Le réglage de la température doit toujours prendre ces facteurs en compte.

Évitez le plus possible d'ouvrir les portes.

Lors de la décongélation des produits surgelés, placez-les dans le réfrigérateur.

La basse température des produits surgelés refroidit les aliments dans le réfrigérateur. Laissez refroidir les aliments et boissons chaudes avant de les placer dans l'appareil.

Le positionnement des tiroirs, des paniers et des tablettes dans le réfrigérateur n'affecte pas l'utilisation efficace de l'énergie. Les aliments doivent être placés sur les tablettes de sorte à assurer une bonne circulation de l'air (les aliments ne doivent pas être en contact les uns avec les autres et une certaine distance entre les aliments et la paroi arrière doit être maintenue).

Vous pouvez augmenter la capacité de rangement des aliments surgelés en retirant les bacs et, si présente, la tablette antigivre, tout en maintenant une consommation d'énergie équivalente.

Ne vous inquiétez pas des bruits provenant du compresseur qui sont des bruits de fonctionnement normaux.

Déclaration de conformité

- Cet appareil a été conçu pour la conservation des aliments et est fabriqué conformément à la réglementation (CE) n° 1935/2004.

Cet appareil a été conçu, fabriqué et commercialisé conformément aux :

- objectifs de sécurité de la Directive « Basse tension » 2014/35/EU (en remplacement de la Directive 2006/95/CE et modifications ultérieures) ;
- prescriptions de protection de la Directive « EMC » 2014/30/EC.

GARANTIE IKEA

Quelle est la durée de validité de la garantie IKEA ?

Cette garantie est valable cinq ans à partir de la date d'achat de votre appareil chez IKEA. La preuve d'achat originale est requise pour l'application de la garantie. Les réparations effectuées sous garantie ne prolongent pas la période de garantie de l'appareil, ni celle des nouvelles pièces.

Qui sera chargé de la réparation ?

Le réparateur IKEA se chargera de l'intervention sous garantie, soit par le biais de ses propres services, soit par le biais de son réseau de partenaires autorisés.

Que couvre la garantie ?

La garantie couvre les défauts de l'appareil, dus à une erreur de production ou de matériel, à partir de la date d'achat chez IKEA. Cette garantie ne s'applique que dans le cas d'un usage domestique. Les exceptions sont spécifiées à la rubrique « Qu'est-ce qui n'est pas couvert par cette garantie ? » Pendant la période de garantie, les coûts pour remédier aux pannes, par exemple les réparations, les pièces, la main d'œuvre et le déplacement seront couverts, à condition que l'appareil soit accessible pour la réparation sans frais particuliers. À ces conditions, les directives UE (N° 99/44/EG) et les réglementations locales respectives s'appliquent. Les pièces remplacées deviendront propriété d'IKEA.

Que fera IKEA pour corriger le problème ?

Le réparateur désigné par IKEA examinera le produit et décidera, à sa seule discrétion, s'il est couvert par cette garantie. Si le Prestataire de service IKEA considère que ce produit est couvert, celui-ci ou un partenaire autorisé par le biais de ses propres opérations de maintenance, à sa seule discrétion, réparera le produit défectueux ou le remplacera par un produit identique ou comparable.

Qu'est-ce qui n'est pas couvert par cette garantie ?

- L'usure normale.
- Les dommages occasionnés sciemment ou par négligence, les dommages occasionnés à défaut de respecter les instructions d'utilisation, par une installation inadéquate ou une alimentation électrique inadéquate, les dommages causés par des réactions chimiques ou électrochimiques, la rouille, la corrosion ou les dégâts des eaux, y compris, notamment, les dommages causés par un excès de calcaire dans l'eau, les dommages causés par des conditions environnementales anormales.
- Les consommables, y compris les ampoules et les piles.
- Les éléments non-fonctionnels et décoratifs qui n'affectent pas l'usage normal de l'appareil, y compris les griffes et les éventuelles différences de couleur.
- Les dommages accidentels causés par des corps étrangers ou des substances, et le nettoyage et le déblocage des filtres, les systèmes de drainage ou les compartiments à savon.
- Les dommages occasionnés aux éléments suivants : vitrocéramique, accessoires, paniers à vaisselle et à couverts, tuyaux d'alimentation et de vidange, joints, ampoules et protections des ampoules, écrans, boutons, revêtements et parties de revêtements. Sauf s'il est possible de prouver que ces dommages ont été provoqués par des défaillances de la production.
- Les cas où aucun défaut n'est mis à jour par le technicien.
- Les réparations qui ne sont pas effectuées par nos réparateurs désignés et/ou un partenaire contractuel autorisé ou lorsque des pièces autres que d'origine ont été utilisées.
- Les réparations consécutives à une installation inadéquate ou pas conforme aux spécifications.
- L'utilisation de l'appareil dans un environnement autre que domestique, en usage professionnel.
- Dommages liés au transport. Si un client transporte le produit à son domicile ou à une autre adresse, IKEA n'est pas responsable des éventuels dommages qui pourraient se produire pendant le transport. Toutefois, si IKEA fournit le produit à l'adresse de livraison du client, alors les dommages au produit qui ont lieu pendant cette livraison seront couverts par IKEA.
- Le coût pour la réalisation de l'installation initiale de l'appareil IKEA.

- Toutefois, si un Prestataire de service nommé par IKEA ou ses partenaires de maintenance agréé répare ou remplace l'appareil aux termes de la présente garantie, le Prestataire de service nommé ou son partenaire de maintenance agréé réinstallera l'appareil réparé ou installera l'appareil de remplacement, si nécessaire.
- Cela ne s'applique pas en Irlande, le client doit contacter le service après-vente local IKEA pour plus d'informations. **(juste pour la Grande Bretagne)**

Cette restriction ne s'applique pas aux interventions correctes d'un spécialiste qualifié utilisant nos pièces d'origine afin d'adapter l'appareil aux spécifications techniques de sécurité d'un autre pays européen.

Loi nationale applicable

La garantie IKEA vous donne des droits légaux spécifiques, qui couvrent ou dépassent toutes les demandes légales locales. Toutefois, ces conditions ne limitent en aucune façon les droits du consommateur décrits dans la législation locale.

Couverture géographique

Pour les appareils achetés dans un pays européen et emportés dans un autre pays européen, les interventions seront effectuées dans le cadre des conditions de garantie normales dans le nouveau pays.

Il existe une obligation de réaliser des services dans le cadre de la garantie uniquement si l'appareil est conforme et est installé conformément :

- aux spécifications techniques du pays où la réclamation sous garantie est effectuée ;
- aux instructions d'assemblage et aux informations de sécurité du Manuel de l'utilisateur.

Le SERVICE APRÈS-VENTE dédié pour les appareils IKEA

N'hésitez pas à contacter le Centre de Maintenance agréé nommé par IKEA pour :

- faire une demande de maintenance sous garantie ;
 - demander des explications sur l'installation de l'appareil IKEA dans les meubles de cuisine dédiés IKEA ;
 - demander une explication sur les fonctions des appareils IKEA.
- Pour vous garantir la meilleure assistance, il convient de lire attentivement les Instructions d'assemblage et/ou le Manuel de l'utilisateur avant de nous contacter.

Comment nous joindre en cas de besoin



Consultez la liste complète des centres d'entretien et de réparation agréés IKEA ainsi que des numéros de téléphone nationaux correspondants à la dernière page de ce manuel.

- ❗ **Afin de vous fournir un service plus rapide, nous vous recommandons d'utiliser les numéros de téléphone spécifiques indiqués sur le présent manuel. Consultez toujours les chiffres énumérés dans le manuel de l'appareil spécifique pour lequel vous avez besoin d'aide. Consultez également toujours le numéro d'article IKEA (code à 8 chiffres) et le numéro de service à 12 chiffres situé sur la plaque signalétique de votre appareil.**

❗ CONSERVEZ VOTRE PREUVE D'ACHAT!

La preuve de votre achat est nécessaire pour l'application de la garantie. Le reçu des ventes indique également le nom IKEA et le numéro d'article (code à 8 chiffres) pour chacun des appareils que vous avez achetés.

Avez-vous besoin d'aide supplémentaire ?

Pour toute autre question non liée au service après-vente de vos appareils, contactez votre centre d'appareil du magasin IKEA le plus proche. Nous vous recommandons de lire attentivement la documentation de l'appareil avant de nous contacter.