

Tartalom

Biztonsági információk	22	Ápolás és tisztítás	34
Biztonsági utasítások	24	Hibaelhárítás	34
Üzembe helyezés	26	Műszaki adatok	36
Elektromos csatlakoztatás	27	Energiahatékonyság	36
Termékleírás	29	Környezetvédelmi tudnivalók	37
Napi használat	30	IKEA GARANCIA	37
Főzési táblázat	32		
Útmutató főzőedényekhez	33		

A változtatások jogát fenntartjuk.

Biztonsági információk

Az üzembe helyezés és használat előtt gondosan olvassa el a mellékelt útmutatót. A nem megfelelő üzembe helyezés vagy használat okozta károkért a gyártó nem vállal felelősséget. További tájékozódás érdekében tartsa elérhető helyen az útmutatót.

Gyermekek és fogyatékkal élő személyek biztonsága

- A készüléket 8 év feletti gyermekek és csökkent fizikai, értelmi vagy mentális képességű, illetve megfelelő tapasztalatok vagy ismeretek híján lévő személyek csak felügyelettel, vagy a készülék biztonságos használatára vonatkozó megfelelő tájékoztatás esetén használhatják.
- A 3-8 éves gyermekek, illetve a súlyos, komplex fogyatékkal élő személyek állandó felügyelet nélkül nem tartózkodhatnak a készülék közelében.
- 3 évesnél fiatalabb gyermekek kizárólag folyamatos felügyelet mellett tartózkodhatnak a készülék közelében.
- Ne hagyja, hogy gyermekek játsszanak a készülékkel.
- Minden csomagolóanyagot tartson távol a gyermekektől, és megfelelően dobja azokat hulladékba.

- A gyermekeket és kedvenc háziállatokat tartsa távol a készüléktől működés közben, és működés után, lehűléskor. Használat közben a hozzáférhető részek nagyon felforrósodhatnak.
- Ha rendelkezik gyermekbiztonsági zárral a készülék, akkor azt be kell kapcsolni.
- Gyermekek felügyelet nélkül nem végezhetnek tisztítási vagy karbantartási tevékenységet a készüléken.

Általános biztonság

- **FIGYELMEZTETÉS:** Használat közben a készülék és az elérhető részek nagyon felforrósodhatnak. Legyen óvatos, hogy ne érjen a fűtőelemekhez.
- Ne működtesse a készüléket külső időzítővel vagy külön távirányító rendszerrel.
- **FIGYELMEZTETÉS:** Főzőlapon történő főzéskor az olaj vagy zsír felügyelet nélkül hagyása veszélyes lehet, és tűz keletkezhet.
- A tüzet SOHA NE próbálja meg eloltani vízzel, hanem kapcsolja ki a készüléket, és takarja le a lángokat például egy fedővel vagy tűzálló takaróval.
- **VIGYÁZAT:** Főzéskor a készüléket ne hagyja felügyelet nélkül. Rövid időtartamú főzéskor a készüléket/terméket tartsa folyamatosan felügyelet alatt.
- **FIGYELMEZTETÉS:** Tűzveszély: Ne tároljon semmit sem a főzőfelületeken.
- Soha ne tegyen a főzőfelületre fémtárgyakat (fedők, kések, kanalak), mert azok felforrósodhatnak.
- A bútorba való beépítés előtt ne használja a készüléket.
- Karbantartás előtt húzza ki a konnektorból a készülék hálózati vezetékét.
- A készülék tisztításához ne használjon nagy nyomású gőzt.

- Használat után saját gombjával kapcsolja ki a főzőlap adott elemét, és ne hagyatkozzon az edényérzékelésre.
- Ha repedést lát az üvegkerámia / üveg felületen, kapcsolja ki a készüléket, és húzza ki a konnektorból a dugvilláját. Amennyiben a készülék kötésdobozon keresztül közvetlenül csatlakozik az elektromos hálózathoz, vegye ki a biztosítékat a készülék elektromos hálózatról történő leválasztásához. Egyéb esetben forduljon a márkaszervizhez.
- Ha a hálózati kábel megsérül, azt a gyártónak vagy a márkaszerviznek vagy más hasonlóan képzett személynek kell kicserélnie, nehogy veszélyhelyzet álljon elő.
- **FIGYELMEZTETÉS:** Kizárólag a főzőlap gyártója által tervezett vagy a főzőlap gyártója által a használati útmutatóban javasolt, illetve a készülékhez mellékelte főzőlapvédő elemet használjon. A nem megfelelő védőelemek használata balesetet okozhat.

Biztonsági utasítások

Üzembe helyezés



FIGYELMEZTETÉS! A készüléket feljogosított szerelőnek kell üzembe helyezni.



Tartsa be a készülékhez mellékelte Összeszerelési útmutatóban foglaltakat.

- Távolítsa el az összes csomagolóanyagot.
- Ne helyezzen üzembe, és ne is használjon sérült készüléket.
- Tartsa meg a minimális távolságot a többi készüléktől és egységtől.
- A készülék nehéz, ezért legyen körültekintő a mozgatásakor. Mindig használjon munkavédelmi kesztyűt és zárt lábbelit.
- Megfelelő tömítőanyaggal védje a munkalap vágott felületeit a nedvességtől.

- Védje a készülék alját a gőztől és nedvességtől.
- Ne telepítse a készüléket ajtó mellé vagy ablak alá. Ezzel elkerülhető, hogy az ajtó vagy ablak kinyitásával leverje a forró főzőedényt a készülékről.
- Ügyeljen arra, hogy a főzőlap alatti hely elegendő legyen a levegő keringéséhez.
- A készülék alja forróvá válhat. Ha a készüléket fiókok fölé építi be, szereljen be egy nem éghető elválasztó lapot a készülék alá, hogy az aljához való hozzáférést megakadályozza.

Elektromos csatlakoztatás



FIGYELMEZTETÉS! Tűz- és áramütésveszély.

- Minden elektromos csatlakoztatást feljogosított szerelőnek kell elvégeznie.
- A készüléket kötelező földelni.

- Bármilyen beavatkozás előtt ellenőrizni kell, hogy a berendezés le lett-e választva az elektromos hálózatról.
- Ellenőrizze, hogy az adattáblán szereplő adatok megfelelnek-e a helyi elektromos hálózat paramétereinek.
- Ellenőrizze, hogy megfelelően van-e üzembe helyezve a készülék. A hálózati vezeték dugója (ha van) és a konnektor közötti gyenge vagy rossz érintkezés miatt a csatlakozás túlságosan felforrósodhat.
- Használjon megfelelő típusú hálózati kábelt.
- Ne hagyja, hogy az elektromos vezetékek összegabalyodjanak.
- Ügyeljen arra, hogy az érintésvédelem ki legyen építve.
- Használjon feszültségmentesítő bilincset a vezetékhez.
- Ügyeljen arra, hogy a hálózati kábel vagy dugója (ha van) ne érjen a készülékhez vagy a forró főzőedényekhez, amikor a készüléket a közeli csatlakozóaljzathoz csatlakoztatja.
- Ne használjon hálózati elosztókat és hosszabbító kábeleket.
- Ügyeljen a hálózati csatlakozódugó (ha van) és a hálózati kábel épségére. Ha a hálózati kábel cserére szorul, forduljon a márkaszervizünkhöz vagy egy villanyszerelőhöz.
- A feszültség alatt álló és szigetelt alkatrészek érintésvédelmi részeit úgy kell rögzíteni, hogy szerszám nélkül ne lehessen eltávolítani azokat.
- Csak az üzembe helyezési befejezése után csatlakoztassa a hálózati csatlakozódugót a hálózati csatlakozóaljzatba. Ügyeljen arra, hogy a hálózati dugasz üzembe helyezés után is könnyen elérhető legyen.
- Amennyiben a hálózati konnektor rögzítése laza, ne csatlakoztassa a csatlakozódugót hozzá.
- A készülék csatlakozásának bontására, soha ne a hálózati kábelnél fogva húzza ki a csatlakozódugót. A kábelt mindig a csatlakozódugónál fogva húzza ki.
- Kizárólag megfelelő szigetelőberendezést alkalmazzon: hálózati túlterhelésvédő

megszakítót, biztosítékot (a tokból eltávolított csavaros típusú biztosítékot), földzárlatkioldót és védőrelét.

- Az elektromos készüléket szigetelőberendezéssel kell ellátni, amely lehetővé teszi, hogy minden fázison leválassza a készüléket az elektromos hálózatról. A szigetelőberendezésnek legalább 3 mm-es érintkezőtávolsággal kell rendelkeznie.

Használat



FIGYELMEZTETÉS! Sérülés-, égés- és áramütésveszély.

- Az első használat előtt távolítsa el a csomagolóanyagot, a tájékoztató címkéket és a védőfóliát (ha van).
- Ez a készülék kizárólag háztartási célokra használható.
- Ne változtassa meg a készülék műszaki jellemzőit.
- Ellenőrizze, hogy a készülék szellőzőnyílásai nincsenek-e lezárva.
- Használat közben ne hagyja felügyelet nélkül a készüléket.
- Minden használat után kapcsolja ki a főzőzónákat.
- Ne hagyatkozzon az edényérzékelésre.
- Soha ne tegyen a főzőzónákra evőeszközöket vagy fedőket. Ezek felforrósodhatnak.
- Ne működtesse a készüléket nedves kézzel, vagy amikor az vízzel érintkezik.
- Ne használja a készüléket munka- vagy tárolófelületként.
- Amennyiben a készülék felülete megrepedt, azonnal válassza le a készüléket az elektromos hálózatról. Ez a lépés az áramütés elkerüléséhez szükséges.
- A szívritmus-szabályozóval rendelkező személyek tartsanak legalább 30 cm távolságot a bekapcsolt indukciós főzőzónáktól.
- Amikor az élelmiszert forró olajba helyezi, az olaj kifröccsenhet.



FIGYELMEZTETÉS! Tűz- és robbanásveszély

- A felforrósított zsírok és olajok gyúlékony gőzöket bocsáthatnak ki. Zsírral vagy olajjal való főzéskor tartsa azoktól távol a nyílt lángot és a forró tárgyakat.
- A nagyon forró olaj által kibocsátott gőzök öngyulladás okozhatnak.
- Az ételmaradékot tartalmazó használt olaj az első használatkor alkalmazott hőfoknál alacsonyabb értéken is tüzet okozhat.
- Ne tegyen gyúlékony anyagot vagy gyúlékony anyaggal szennyezett tárgyat a készülékbe, annak közelébe, illetve annak tetejére.

⚠ FIGYELMEZTETÉS! A készülék károsodásának veszélye áll fenn.

- Ne helyezzen forró főzőedényt a kezelőpanelre.
- Ne helyezzen forró fedőt a főzőlap üvegfelületére.
- Ne hagyja, hogy a főzőedényből elforrjon a folyadék.
- Ügyeljen arra, hogy ne ejtse tárgyat vagy főzőedényt a készülékre. A készülék felülete megsérülhet.
- Üres főzőedénnyel vagy főzőedény nélkül ne kapcsolja be a főzőzónákat.
- Ne tegyen alufóliát a készülékre.
- Az öntöttvasból vagy alumínium öntvényből készült, illetve sérült aljú edények megkarcolhatják az üveg- / üvegkerámia felületet. Az ilyen tárgyakat mindig emelje fel, ha a főzőfelületen odébb szeretné helyezni ezeket.
- A készülék kizárólag ételkészítési célokat szolgál. Tilos bármilyen más célra, például helyiség fűtésére használni.

Ápolás és tisztítás

- Rendszeresen tisztítsa meg a készüléket, hogy elkerülje a felület károsodását.

- Tisztítás előtt kapcsolja ki a készüléket, és hagyja lehűlni.
- A készülék tisztításához ne használjon vízsugarat vagy gőzt.
- A készüléket puha, nedves ruhával tisztítsa. Csak semleges tisztítószert használjon. Ne használjon súrolószert, súrolószivacsot, oldószert vagy fém tárgyat.

Szolgáltatások

- A készülék javítását bízza a márkaszervizre. Mindig eredeti cserealkatrészt használjon.
- A termékben található izzó(k)ra és a külön kapható pótizzókra vonatkozó tudnivalók: Ezek az izzók arra készültek, hogy megfeleljenek a háztartási készülékekben fennálló szélsőséges fizikai feltételeknek, mint például hőmérséklet, rezgés, magas páratartalom, illetve arra használatosak, hogy jelezzék a készülék működési állapotát. Nem alkalmasak egyéb felhasználásra, valamint helyiségek megvilágítására.

Ártalmatlanítás

⚠ FIGYELMEZTETÉS! Sérülés- vagy fulladásveszély.

- A készülék megfelelő ártalmatlanítására vonatkozó tájékoztatásért lépjen kapcsolatba a helyi hatóságokkal.
- Válassza le a készüléket az elektromos hálózatról.
- A készülék közelében vágja át a hálózati kábelt, és tegye a hulladékba.

Üzembe helyezés

⚠ FIGYELMEZTETÉS! Lásd a „Biztonság” című fejezetet.

Általános tudnivalók

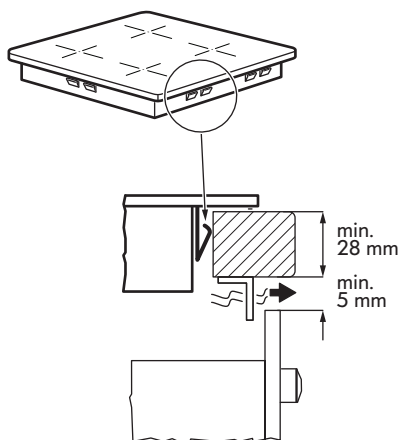
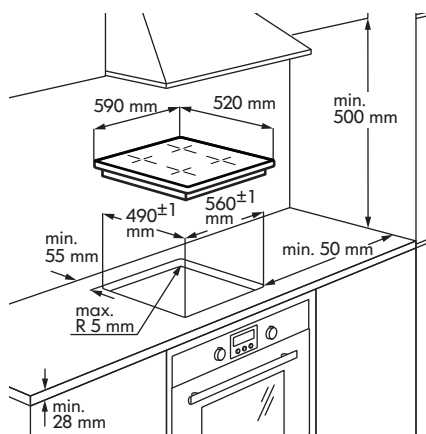

- i** Az üzembe helyezési folyamatnak be kell tartania a használat helye szerinti ország hatályos törvényeit, jogszabályait, előírásait és szabványait (elektronikus biztonsági szabályok és rendelkezések, előírászerű újrahasznosítás stb.).
- Az üzembe helyezésre vonatkozó további információkért olvassa el a Szerelési utasításokat.

- Amennyiben a főzőlapot nem tűzhely fölé építi be, szereljen be egy elválasztó lapot a készülék alá a Szerelési útmutatónak megfelelően.
- A készülék és a munkalap közé nem szabad szilikonos tömítőmasszát tenni.

Elektromos csatlakoztatás

- ⚠ FIGYELMEZTETÉS!** Lásd a „Biztonság” című fejezetet.
- ⚠ FIGYELMEZTETÉS!** Minden elektromos csatlakoztatást feljogosított szerelőnek kell elvégeznie.

Elektromos csatlakoztatás

- A csatlakoztatás előtt győződjön meg arról, hogy a készüléknek az adattáblán feltüntetett névleges feszültsége megegyezik-e a rendelkezésre álló

tápfeszültséggel. Az adattábla a főzőlap alsó készülékházán található.

- Kövesse a bekötési rajzot (ez a főzőlap burkolatának alsó felületén található).
- Csak a hivatalos márkaszerviz által biztosított, eredeti cserealkatrészeket használjon.
- A készülékhez nincs hálózati kábel mellékelve. Vásároljon egy megfelelő kábelt a szakkereskedőtől. Használjon legalább 70 °C-ot elviselni képes hálózati vezeték az egyfázisú vagy kétfázisú csatlakozáshoz. A vezeték kötelező

érvéghüvelyekkel ellátni. Az IEC-rendelkezéseknek megfelelően az egyfázisú csatlakozáshoz használja a következőt: 3 x 4 mm² keresztmetszetű hálózati vezeték, a kétfázisú csatlakozáshoz pedig a következőt: 4 x 2,5 mm² keresztmetszetű hálózati vezeték. Kérjük, hogy elsősorban a vonatkozó országos rendeleteket tartsa szem előtt.

- A rögzített kábelezésnek tartalmaznia kell megszakító eszközöket.

- A bekötést és a csatlakozók vezetését a bekötési rajzon látható módon kell végrehajtani.
- A föld vezetékét a kivezetéshez kell csatlakoztatni, és hosszabbnak kell lennie az áramot továbbító vezetéknek.
- A csatlakozókábelt kábelkötegelőkkel vagy bilincsekkel rögzítse.

Bekötési rajz

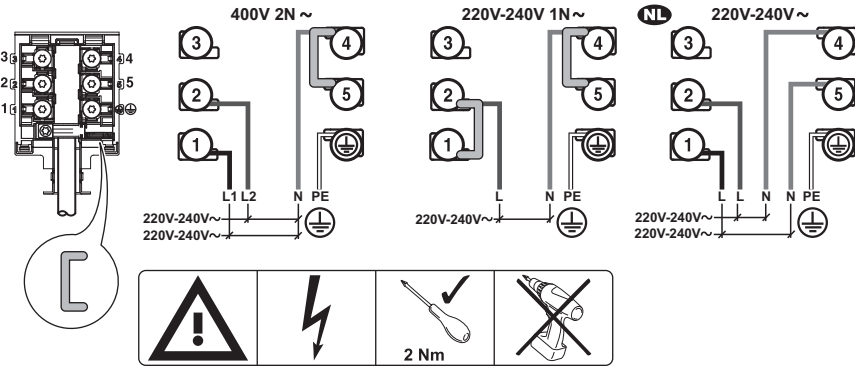

i Helyezze az átkötéseket a csavarok közé az ábrán látható módon.

Hálózati csatlakozás - egy fázis

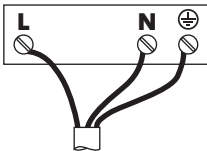

Vezeték színek:
 PE Sárga / zöld
 N Kék
 L Fekete vagy barna

Hálózati csatlakozás - két fázis

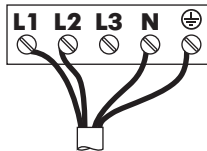

Vezeték színek:
 PE Sárga / zöld
 N Kék
 L1 Fekete

NL Hálózati csatlakozás - két fázis

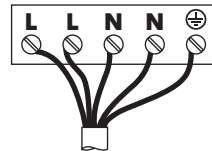

Vezeték színek:
 PE Sárga / zöld
 N Kék
 N Kék

L2

Barna

L

Fekete

L

Barna

- i** Húzza meg szorosan a kivezetések csavarjait.

Miután csatlakoztatta a főzőlapot az elektromos hálózathoz, ellenőrizze, hogy az összes főzőzóna használatra kész-e. Egyesével helyezzen egy kevés vízzel megtöltött főzőedényt mindegyik

főzőzónára, majd rövid időre állítsa a főzőzónát maximális teljesítményre.

- i** Ha **E3** vagy **E8** szimbólum jelenik meg a kijelzőn a főzőlap első bekapcsolása után, olvassa el a „Hibaelhárítás” c. fejezetet.

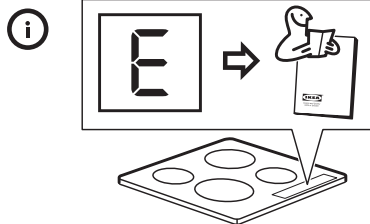
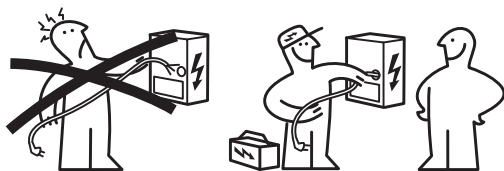

Termékleírás

Főzőfelület elrendezése

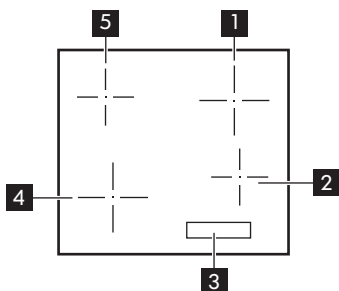

- 1** Egyszeres főzőzóna (180 mm) 1800 W
- 2** Egyszeres főzőzóna (145 mm) 1200 W
- 3** Kezelőpanel
- 4** Egyszeres főzőzóna (180 mm) 1800 W
- 5** Egyszeres főzőzóna (145 mm) 1200 W

Kezelőpanel elrendezés

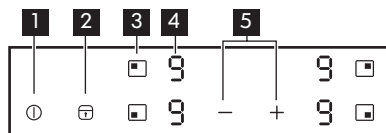

- 1 A készülék be- és kikapcsolása.
- 2 A Funkciózár / Gyerekzár / Tisztítás üzemmód funkció be- és kikapcsolása.
- 3 Lehetővé teszi a főzőzóna kiválasztását.
- 4 Teljesítménybeállítás kijelzése: , - .
- 5 Gomb a teljesítményfokozat növeléséhez, illetve csökkentéséhez.

Teljesítménybeállítás kijelzése

Kijelzés	Leírás
	A főzőzóna ki van kapcsolva.
-	A főzőzóna működik.
+ számjegy	Üzemzavar lépett fel. Olvassa el a „Hibaelhárítás” című részt.
	Egy főzőzóna még mindig forró (maradék hő).
	A Funkciózár / Gyerekzár / Tisztítás üzemmód funkció működik.
	Nem megfelelő vagy túl kicsi a főzőedény, vagy nincs főzőedény a főzőzónán.
	A Automatikus kikapcsolás funkció működik.

Maradék hő visszajelző

FIGYELMEZTETÉS! A maradék hő miatt égési sérülés veszélye áll fenn.

A visszajelzők a jelenleg használt főzőzónák maradék hő szintjét jelzik. Előfordulhat, hogy

a szomszédos zónák visszajelzője is bekapcsol, annak ellenére, hogy nem használja azokat.

Az indukciós főzőzónák közvetlenül a főzőedény alján biztosítják az ételkészítéshez szükséges hőt. Az üvegkerámiát a főzőedény maradék hője melegíti.



Napi használat







Be- és kikapcsolás



Érintse meg 1 másodpercre a gombot a készülék be- vagy kikapcsolásához.

Automatikus kikapcsolás



A funkció automatikusan kikapcsolja a készüléket, ha:

- valamennyi főzőzóna ki van kapcsolva.
- nem végzett teljesítménybeállítást a készülék bekapcsolása után.
- lefedte valamelyik szimbólumot valamilyen tárggyal (serpenyő, konyharuha stb.) több mint kb. 10 másodpercig.
- nem kapcsolta ki az egyik főzőzónát egy bizonyos idő elteltével, vagy nem módosította a teljesítménybeállítást, vagy ha túlhevülés történik (pl. amikor a serpenyőből elpárolog minden nedvesség). A  szimbólum világitani kezd. Az ismételt használat előtt a főzőzónát  helyzetbe kell állítania.

Teljesítménybeállítás	Automatikus kikapcsolás ennyi idő után
 - 	6 óra
 - 	5 óra
	4 óra
 - 	1,5 óra



-  Nem megfelelő edény használata esetén a kijelzőn  jelenik meg, majd 2 perc elteltével az adott főzőzóna visszajelzője kikapcsol.

A teljesítménybeállítás elvégzése

A főzőzónához tartozó  érzékelőmező segítségével állítsa be a főzőzónát. A kijelző kiemelve jeleníti meg a hőfokbeállítás kijelzését (.

Érintse meg a  gombot a hőfokbeállítás növeléséhez.

Érintse meg a  gombot a hőfokbeállítás csökkentéséhez.



A főzőzóna kikapcsolásához érintse meg egyszerre a  és  gombot.

Funkciózár / Tisztítás üzemmód

A főzőzónák akkor is folytatják a működést, ha a kezelőpanelt zárolja. Ezzel megelőzi a teljesítménybeállítás véletlen módosítását.

-  Használja ezt a funkciót, hogy megtisztítsa a főzőlap felületét a főzési ciklus alatt, ha szükséges.

Elsőként állítsa be a teljesítményt.

A funkció elindításához érintse meg a  gombot. A  szimbólum 4 másodpercig világit.





A funkció leállításához érintse meg a  gombot. Megjelenik a korábban beállított teljesítményérték.

A készülék kikapcsolásakor ezt a funkciót is leállítja.





Gyerekszár

Ez a funkció megakadályozza a készülék véletlen üzemeltetését.



A funkció bekapcsolásához:

- Kapcsolja be a készüléket a  gombbal. Ne végezzen teljesítménybeállítást.
- Érintse meg a  gombot 4 másodpercig. A kijelzőn megjelenik a  szimbólum.
- Kapcsolja ki a készüléket a  gombbal.

A funkció kikapcsolása:

- Kapcsolja be a készüléket a  gombbal. Ne végezzen teljesítménybeállítást. Érintse meg a  gombot 4 másodpercig. A kijelzőn megjelenik a  szimbólum.
- Kapcsolja ki a készüléket a  gombbal.

A funkció hatálytalanítása egyetlen főzési műveletre:







- Kapcsolja be a készüléket a  gombbal. A kijelzőn megjelenik a  szimbólum.
- Érintse meg a  gombot 4 másodpercig. Végezze el a teljesítménybeállítást 10 másodpercen belül. Működtetheti a készüléket.



- Amikor kikapcsolja a készüléket a  gombbal, a funkció ismét bekapcsol.

OffSound Control (hangjelzések ki- és bekapcsolása)

Alapértelmezés szerint a készülék hangjelzései be vannak kapcsolva.

A hangjelzések be- és kikapcsolása:

1. Kapcsolja ki a készüléket.
2. Érintse meg a  gombot 3 másodpercig. A kijelző bekapcsol, majd kikapcsol.
3. Érintse meg a  gombot 3 másodpercig. A bal első főzőzónánál  kijelzés, míg a jobb első főzőzónánál  vagy  kijelzés jelenik meg.
4. Érintse meg a jobb hátsó főzőzóna  gombját az alábbiak egyikének kiválasztásához:

-  a jobb első főzőzóna kijelzőjén - a hangjelzés kikapcsolva.
-  a jobb első főzőzóna kijelzőjén - a hangjelzés bekapcsolva.

A kiválasztás megerősítéséhez várjon 10 másodpercet, míg a készülék automatikusan ki nem kapcsol.

Amikor a funkció beállítása , a hangjelzés csak akkor szólal meg, amikor:

- megérinti a  gombot.
- valamit rátesz a kezelőpanelre.

 Amennyiben probléma merül fel a tápfeszültséggel, és a készülék kikapcsol, akkor nem őrzi meg a korábbi beállításokat.

Főzési táblázat

Hőfokbeállítás	Használat:	Idő (perc)	Tanácsok
1	Főtt ételek melegen tartására.	szükség szerint	Tegyen fedőt a főzőedényre.
1 - 2	Hollandi mártás, olvasztás: vaj, csokoládé, zselatin.	5 - 25	Időnként keverje meg.
1 - 2	Keményítés: könnyű omlott, sült tojás.	10 - 40	Fedővel lefedve készítse.
2 - 3	Rizs és tejalapú ételek főzése, készételek felmelegítése.	25 - 50	A folyadék mennyisége legalább kétszerese legyen a rizsnek, a főzés félidejében keverje meg a tejalapú ételeket.
3 - 4	Zöldségek, hal gőzölése, hús párolása.	20 - 45	Adjon hozzá néhány evőkanálnyi folyadékot.
4 - 5	Burgonya párolása.	20 - 60	750 g burgonyához max. ¼ l vizet használjon.
4 - 5	Nagyobb mennyiségű étel, ragug és levesek készítése.	60 - 150	Legfeljebb 3 l folyadék plusz a hozzávalók.

Hőfokbeállítás	Használat:	Idő (perc)	Tanácsok
6 - 7	Kímélő sütés: bécsi szelet, borjúhús, cordon bleu, borda, hús-pogácsa, kolbász, máj, rántás, tojás, palacsinta, fánk.	szükség szerint	Félidőben fordítsa meg.
7 - 8	Erős sütés, burgonyatallér, bél-szín, marhaszeletek.	5 - 15	Félidőben fordítsa meg.
9	Víz forralása, tészta kifőzése, hús barnítása (gulyás, serpenyős sülték), burgonya bő olajban sütése.		

 A táblázatban szereplő adatok csak útmutatásul szolgálnak.

Útmutató főzőedényekhez

 **FIGYELMEZTETÉS!** Lásd a „Biztonság” című fejezetet.

Használandó főzőedények

Kizárólag az indukciós főzőlapokhoz megfelelő főzőedényeket használjon. Az edény anyaga legyen mágnesezhető, úgymint:

- öntöttvas;
- zománcozott acél;
- szénacél;
- rozsdamentes acél (a típusok többsége);
- alumínium mágnesezhető bevonattal vagy egy mágnesezhető lemezzel.

Annak eldöntésére, hogy a lábas vagy serpenyő megfelelő-e, ellenőrizze a  szimbólum meglétét (általában a főzőedény aljára van nyomtatva). Az edény alját mágnessel is megvizsgálhatja. Ha az kívülről odatapad az aljhoz, a főzőedény használható indukciós főzőlapon.

Az optimális hatékonyság biztosításához mindig lapos aljjal rendelkező főzőedényeket használjon, mely egyenesen osztja el a hőt. A teljesítmény leadását és a hővezetést az egyenetlen alj károsan befolyásolja.

Használat

A főzőedény minimális átmérője (mm) a különböző főzőfelületeknél

A főzőlap helyes működése érdekében a főzőedénynek egy már megfelelő minimális átmérővel kell rendelkeznie, továbbá le kell fednie a főzőlap felületén jelzett referenciapontok egyikét vagy mindegyikét.

Mindig azt a főzőzónát használja, amelynek átmérője legjobban hasonlít a főzőedény aljának átmérőjéhez.

Főzőzóna	Főzőedény átmérője [mm]
Bal hátsó	125 - 145
Bal első	145 - 180
Jobb hátsó	145 - 180
Jobb első	125 - 145

Üres vagy vékony aljú fazekak / serpenyők

Üres fazekakat / serpenyőket, illetve vékony aljú főzőedényeket ne használjon a főzőlapon, mivel az nem lesz képes a hőmérsékletet figyelni, vagy automatikusan

ki fog kapcsolni, ha a hőmérséklet túl magassá válik. Emiatt a főzőedény vagy a főzőlap felülete megsérülhet. Ha ilyen helyzet áll elő, ne nyúljon semmihez, hanem várja meg, hogy minden részegység lehűljön.





Ha hibaüzenet jelenik meg, olvassa el a „Hibaelhárítás” című fejezetet.

Hasznos tanácsok és javaslatok Főzés közben hallható zajok

A főzőzónák működésekor előfordulhat, hogy rövid búgás hallható. Ez minden üvegkerámia főzőzónára jellemző, de nem befolyásolja sem a készülék élettartamát, sem annak működését. A zaj az adott főzőedénytől függ. Ha ez jelentősen zavaró, a jelenség a főzőedény cseréjével orvosolható.

Ápolás és tisztítás

Általános tudnivalók

-  **FIGYELMEZTETÉS!** Tisztítás előtt kapcsolja ki a készüléket, és hagyja lehűlni.
-  **FIGYELMEZTETÉS!** Biztonsági okokból ne tisztítsa a készüléket gőzborotvával vagy nagynyomású tisztítóberendezéssel.
-  **FIGYELMEZTETÉS!** Az éles eszközök és a dörzshatású tisztítóanyagok károsítják a készüléket. Tisztítsa meg a készüléket és távolítsa el a maradványokat mosogatószeres vízzel minden használatot követően. Távolítsa el a tisztítószerek maradványait is.
-  Az üvegkerámiáról nem eltávolítható karcok vagy sötét foltok nem befolyásolják a készülék működését.

Az ételmaradványok és a ráégett ételmaradványok eltávolítása



A cukrot tartalmazó ételek, a műanyagok vagy alufóliák maradványait azonnal el kell távolítani. Az üvegfelület tisztításához a legjobb eszköz a kaparókés. Ez nincs mellékelve a készülékhez. Helyezzen a főzőlap felületére egy ferdén tartott kaparókést, és a pengét a felületen csúsztatva távolítsa el a maradványokat. Tisztítsa meg a készüléket enyhén mosószeres, nedves törlőkendővel. Végül tiszta törlőruhával törölje szárazra az üvegfelületet.

A vízkő karikákat, a vízfolt karikákat, a zsírfoltokat, a fényes fémek elszíneződéseket el kell távolítani, miután a készülék lehűlt. Kizárólag üvegkerámiához vagy rozsdamentes acélhoz való különleges tisztítószert használjon.

Hibaelhárítás

-  **FIGYELMEZTETÉS!** Lásd a „Biztonság” című fejezetet.

Mit tegyek, ha...

Jelenség	Lehetséges ok	Javítási mód
Nem lehet bekapcsolni vagy üzemeltetni a készüléket.	A készülék nincs csatlakoztatva az elektromos hálózathoz, vagy csatlakoztatása nem megfelelő.	Ellenőrizze, hogy a készülék jól van-e csatlakoztatva az elektromos hálózathoz. A megfelelő üzembe helyezés biztosításához hívjon ki egy feljogosított szerelőt.
	A készülék bekapcsolása óta eltelt több mint 10 másodperc.	Kapcsolja be a újra készüléket.
	A Gyerekzár vagy Funkciózár visszajelző világít  .	Kapcsolja ki a Gyerekzár funkciót. Lásd a „Gyerekzár” vagy „Funkciózár” című szakaszt.
	Egyidejűleg több szimbólumot is megérintett a kezelőpanelen.	Egyszerre csak egy szimbólumot érintsen meg.
	Víz- vagy zsírfoltok vannak a kezelőpanelen.	Tisztítsa meg a kezelőpanelét, és várjon néhány másodpercig, mielőtt ismét bekapcsolja a készüléket.
A Maradékhő visszajelző semmit sem jelez.	A főzőzóna csak rövid ideig üzemelt, ezért még nem meleg.	Ha a főzőzónának forrónak kellene lennie, forduljon a vevőszolgálatához.
Nincs jelzés, amikor megérinti a kezelőpanel szimbólumait.	A jelzések ki vannak kapcsolva.	Kapcsolja be a jelzéseket. Lásd a „OffSound Control” című szakaszt.
A  visszajelző és egy szám jelenik meg.	Üzemzavar lépett fel a főzőlapnál.	Húzza ki egy időre a konnektorból a főzőlap hálózati vezetékét. Kapcsolja le a biztosítékot az otthoni elektromos rendszerben. Ezután csatlakoztassa újra a készüléket. Ha a  jelzés újra megjelenik, forduljon egy bejegyzett szerelőhöz.







Ha hiba lép fel, próbálja megoldani azt a hibaelhárítási útmutatások segítségével.

Ha nem talál megoldást az adott problémára, forduljon az IKEA áruházhoz vagy a Vevőszolgálatához. Az IKEA által jóváhagyott kapcsolattartók teljes listája a felhasználói útmutató végén található.

- i** Ha helytelenül használta a készüléket, vagy nem bejegyzett szerelő végezte el az üzembe helyezést, akkor nem biztos, hogy a vevőszolgálat szakembere vagy az eladó kiszállása ingyenes lesz, még a garanciális időszakban sem.

Műszaki adatok

Adattábla

Country of origin © Inter IKEA Systems B.V. 1999 000.000.00 21552 IKEA of Sweden AB SE - 343 81 Älmhult	 Design and Quality IKEA of Sweden P Q M	Model 00000000 Typ 60 GAD DC AU 6.0KW PNC 000 000 000 00 S No 220V-240V AC 50-60 Hz      
--	--	--

A fenti ábrán látható a készülék adattáblája. Az adattábla a burkolat alján található. A sorozatszám egyedi azonosító minden egyes termék esetében.

Kedves Vásárlónk! Kérjük, a kiegészítő adattáblát a használati utasítással együtt

őrizze. Ez lehetővé teszi, hogy - a főzőlap pontosabb beazonosítása révén - jobban a segítségére lehessünk, amennyiben a jövőben szüksége lenne a támogatásunkra. Köszönjük a segítségét!

Energiahatékonyság

Termékkismertető az EU 66/2014 szabvány szerint, mely kizárólag az EU piacra érvényes

A készülék azonosítójele		GRUNDAD 404-670-82
Főzőlap típusa		Beépíthető főzőlap
Főzőzónák száma		4
Fűtési technológia		Indukciós
Kör alakú főzőzónák átmérője (Ø)	Bal első Bal hátsó Jobb első Jobb hátsó	18,0 cm 14,5 cm 14,5 cm 18,0 cm

Energiafogyasztás főzőzőnánként (EC electric cooking)	Bal első Bal hátsó Jobb első Jobb hátsó	183,8 Wh / kg 180,1 Wh / kg 181,0 Wh / kg 183,8 Wh / kg
Főzőlap energiafogyasztása (EC electric hob)		182,2 Wh / kg

EN 60350-2 - Háztartási elektromos főzőkészülékek - 2. rész: Főzőlapok - Teljesítménymérési módszerek



Energiatakarékosság

A mindennapos főzés közben energiát takaríthat meg az alábbi ötletek betartásával.

- Víz melegítésekor csak a szükséges vízmennyiséget használja.

- Lehetőség szerint mindig tegyen fedőt a főzőedényre.
- A főzőedényt már bekapcsolás előtt helyezze a főzőzónára.
- A kisebb főzőedényt a kisebb főzőzónára helyezze.
- A főzőedényt a főzőzóna közepére helyezze.
- A maradékhőt használja az étel melegen tartásához vagy felolvasztásához.

Környezetvédelmi tudnivalók

A  következő jelzéssel ellátott anyagokat hasznosítsa újra. Újrahasznosításhoz tegye a megfelelő konténerekbe a csomagolást. Járuljon hozzá környezetünk és egészségünk védelméhez, és hasznosítsa újra az elektromos és elektronikus hulladékot. A 

tiltó szimbólummal ellátott készüléket ne dobja a háztartási hulladék közé. Juttassa el a készüléket a helyi újrahasznosító telepre, vagy lépjen kapcsolatba a hulladékkezelésért felelős hivatallal.

IKEA GARANCIA

Meddig érvényes az IKEA garancia?

Az IKEA-ban vásárolt készülékére a vásárlás napjától számított 5 év garanciát vállalunk. A vásárlás bizonyítékaként az eredeti nyugta szolgál. A garancia alapján végzett szervizelés nem hosszabbítja meg a készülék garanciális időszakát.

Ki végzi majd a szervizelést?

A szervizelést az IKEA szolgáltatója végzi saját szervizelési tevékenységében vagy hivatalos szervizpartneri hálózatában.

Mire vonatkozik a garancia?

A garancia az IKEA áruházban történt vásárlás napjától kezdve vonatkozik a készülék azon hibáira, amelyeket a hibás gyártás vagy anyaghibák okoznak. A garancia csak háztartási célú használat esetén érvényes. A kivételek a "Mire nem terjed ki a garancia?" cím alatt találhatóak. A garanciális időszak alatt a garancia kiterjed a hiba megszüntetésével kapcsolatban felmerülő költségekre (pl. javítás, alkatrészek, munka és utazás), feltéve ha javítás céljából speciális kiadások nélkül hozzáférhető a készülék, valamint ha a hibát a garancia által fedezett hibás gyártás vagy

anyaghibák okozták. Ezekre a feltételekre az Európai Unió iránymutatásai (99/44/EK) és az adott helyi jogszabályok tekintendők irányadónak. A kicserélt alkatrészek az IKEA tulajdonát képezik

Mit tesz az IKEA a probléma megszüntetése érdekében?

Az IKEA által kijelölt szolgáltató megvizsgálja a terméket és - saját belátása szerint - eldönti, hogy vonatkozik-e a garancia a problémára. Ha igen, akkor az IKEA szolgáltatója vagy annak hivatalos szervizpartnere - saját szerviztevékenységén belül és a saját belátása szerint - megjavítja, vagy egy ugyanolyan vagy hasonló termékre kicseréli a meghibásodott terméket.

Mire nem terjed ki a garancia?

- Normál kopás és elhasználódás.
- Szándékosságból vagy hanyagságból eredő károsodás, a használati útmutató be nem tartása, a helytelen üzembe helyezés vagy a nem megfelelő feszültségre kapcsolás miatti károsodás, a kémiai vagy elektrokémiai reakció miatti károsodás, a rozsda, korrózió vagy víz miatti károsodás, beleértve - korlátozás nélkül - a vezetékes víz túlzott kalciumtartalma miatti károsodást is, valamint a normálistól eltérő környezeti viszonyok miatti károsodás.
- Az elhasználódó alkatrészek, így az elemek és izzók.
- A készülék normál használatát nem befolyásoló funkció nélküli és díszítő elemek, beleértve a karcolásokat és az esetleges színeltéréseket is.
- Az idegen tárgyak vagy anyagok miatti, valamint a szűrők, lefolyórendszerek vagy szappanadagolók tisztítása vagy eltömődésének megszüntetése miatti véletlen károsodás.
- Az alábbi alkatrészek károsodása: kerámiaüveg, tartozékok, cserépedény- és evőeszköz-kosarak, bevezető és elvezető csövek, tömítések, izzók és izzóburkolatok, védőrácsok, gombok, készülékházak és készülékház-részek. Hacsak ezekről a károsodásokról nem

bizonyítható be, hogy gyártási hibák okozták őket.

- Azon esetek, amikor a helyszínrre kiszálló szakember nem talál hibát.
- Azon javítások, amelyeket nem a mi szolgáltatónk és/vagy valamilyen hivatalos szerződéses szervizpartner végez el, illetve amikor nem eredeti alkatrészek kerülnek felhasználásra.
- Azon javítások, amelyek a hibás vagy nem a specifikáció szerint végzett üzembe helyezés miatt szükségesek.
- A készülék nem háztartási célú használata, tehát például professzionális használat esetén.
- Szállítási károsodások. Ha az ügyfél szállítja a terméket otthonába vagy egy más címre, az IKEA nem felelős semmilyen kárért, ami a szállítás közben esetleg történik. Azonban ha az IKEA kézbesíti a terméket az ügyfél szállítási címére, akkor az ilyen szállítás alatt keletkezett károokra a jelen jótállás fedezetet nyújt.
- Az IKEA készülék eredeti üzembe helyezésének költsége. Azonban az IKEA egy szolgáltatója vagy annak hivatalos szervizpartnere kijavítja vagy kicseréli a készüléket a jelen jótállás feltételei alapján, a szolgáltató vagy annak hivatalos szervizpartnere fogja szükség esetén újra üzembe helyezni a javított készüléket, vagy üzembe helyezni a csere készüléket.

Ez a korlátozás nem vonatkozik az olyan hibátlan munkára, amelyet a mi eredeti alkatrészeinket felhasználva azért végez egy szakember, hogy a készüléket egy másik EU tagállam műszaki biztonsági normáihoz igazítsa.

Az adott ország törvényeinek hatálya

Az IKEA garancia konkrét jogokat biztosít Önnek, de ezen kívül Önnek országtól függően egyéb jogok is rendelkezésére állhatnak.

Területi érvényesség

A valamelyik EU tagállamban vásárolt és aztán egy másik EU tagállamba átvitt

készülékek esetén a szervizelés az új országban érvényes garanciális feltételek keretén belül történik. A garancia alapján csak akkor áll fenn szervizelési kötelezettség, ha:

- a készülék és annak üzembe helyezése megfelel azon ország műszaki specifikációjának, amelyben a garanciális igényt támasztják;
- a készülék és annak üzembe helyezése megfelel a szerelési útmutatóban és felhasználói kézikönyv biztonsági információiban foglaltaknak;

IKEA készülékekre szakosodott SZERVIZ

Kérjük, forduljon bizalommal az IKEA vevőszolgálathoz:

1. a jelen garancia szerinti igényt kíván bejelenteni;
2. felvilágosítást szeretne kérni az IKEA készülékek az IKEA konyhabútorba való beépítését illetően. A szerviz nem szolgál felvilágosítással:
 - az IKEA konyha beszerelését,
 - az elektromos csatlakoztatást (ha a készüléket hálózati dugó és vezeték nélkül szállítják), valamint a víz- és gázbekötést illetően, mert ezeket hivatalos szervizmérnöknek kell elvégeznie.
3. felvilágosítást szeretne kérni az IKEA készülék specifikációját és használati útmutatójának tartalmát illetően.

Annak érdekében, hogy a lehető legjobb segítséget kapja tőlünk, figyelmesen olvassa át a jelen füzet szerelési útmutató és/vagy felhasználói kézikönyv részét, mielőtt hozzánk fordulna.

Elérhetőségünk szervizelési igény esetén



Az IKEA által kijelölt kapcsolatok teljes listája és azok telefonszámai a jelen kézikönyv utolsó oldalán található.

i A gyorsabb szervizelés érdekében azt javasoljuk, hogy a jelen kézikönyv végén található telefonszámokat használja. Fontos, hogy mindig a szervizelendő készülékhez tartozó kézikönyvben található számokra hivatkozzon. A felhívásunk előtt, készítse elő azon készülék IKEA cikkszámát (8 jegyű kód) és a sorozatszámát (a típustáblán található 8 jegyű szám), mely esetében segítségre van szüksége.

i **ŐRIZZE MEG A VÁSÁRLÁSI NYUGTÁT!**

Ez bizonyítja a vásárlást és ez kell a garancia érvényesítéséhez is. Hasznos tudnivaló, hogy a vásárlási nyugtán is fel van tüntetve az Ön által vásárolt minden készülék IKEA neve és cikkszama (8 jegyű kód).

Egyéb segítségre van szüksége?

Ha bármilyen olyan kérdése van, amely nem a készülékek szervizével kapcsolatos, kérjük, forduljon a legközelebbi IKEA áruház vevőszolgálatához. Javasoljuk, hogy figyelmesen olvassa át a készülékhez tartozó dokumentációt, mielőtt hozzánk fordulna.