

Tartalomjegyzék

Biztonsági tudnivalók	14	Mi a teendő, ha...	20
Termék leírása	17	Műszaki adatok	21
Első használat	17	Környezetvédelmi megfontolások	21
Napi használat	17	IKEA GARANCIA	22
Hasznos ötletek és tippek	18		

Biztonsági tudnivalók

A készülék használata előtt olvassa el az alábbi biztonsági útmutatót. Őrizze meg a későbbi felhasználás érdekében.

A kézikönyvben és a készüléken található fontos biztonsági figyelmeztetéseket mindig olvassa el és tartsa be. A gyártó nem vállal felelősséget a biztonsági utasítások figyelmen kívül hagyásából, a készülék nem rendeltetésszerű használatából vagy a készülék kezelőszerveinek helytelen beállításából eredő károkért.

⚠ Kisgyermeket (0–3 év között) ne engedjen a készülék közelébe. Gyermekek (3–8 év között) kizárólag felügyelet mellett tartózkodhatnak a készülék közelében. 8 éves vagy idősebb gyermekek, valamint testi, érzékszervi vagy szellemi fogyatékkal élő, illetve tapasztalat vagy ismeretek hiányában hozzá nem értő személyek a készüléket kizárólag felügyelet mellett vagy a biztonságos használatra vonatkozó tájékoztatást követően és a fennálló kockázatok megértése után használhatják. Ne engedje, hogy a gyermekek játsszanak a készülékkel. Gyermekek csak felügyelet mellett végezhetnek tisztítási és felhasználói karbantartási műveleteket a készüléken.

RENDELTETÉSSZERŰ HASZNÁLAT

⚠ **FIGYELEM:** Kialakításából adódóan a készülék működtetése nem lehetséges külső időzítőszerkezettel vagy külön távirányítóval.

⚠ A készüléket háztartási és hasonló célokra tervezték, mint például: műhely, iroda és más munkakörnyezet személyzeti konyhája; nyaraló; szálloda, motel, szálláshely és egyéb lakókörnyezet.

⚠ A készüléket nem ipari felhasználásra tervezték. Ne használja a készüléket kültéren.

⚠ A készülékben lévő izzót kifejezetten háztartási gépekhez tervezték,

ezért otthoni helyiségek általános megvilágítására nem alkalmas (244/2009/EK rendelet).

⚠ A készüléket az alábbi hőmérsékleti tartományok közül abban a klímaosztályban kell üzemeltetni, amelynek jelzése a készülék adattábláján fel van tüntetve. Előfordulhat, hogy a készülék nem működik megfelelően, ha hosszabb időn át az előírt tartományon kívüli hőmérsékleten üzemelteti.

Klímaosztály környezeti hőmérséklet:

SN: 10 °C és 32 °C között

N: 16 °C és 32 °C között

ST: 16 °C és 38 °C között

T: 16 °C és 43 °C között

⚠ Ez a készülék nem tartalmaz CFC-ket. A hűtőkör R600a (HC) hűtőközeget tartalmaz.

Izobutánt (R600a) alkalmazó készülékek:

Az izobután olyan földgáz, amely nem károsítja a környezetet, viszont gyúlékony. Ezért, különösen a hűtőkör ürítésekor, győződjön meg arról, hogy nem sérültek-e a hűtőkör csövei.

⚠ **VIGYÁZAT:** Tilos a készülék hűtőkörének csöveit megrongálni.

⚠ **VIGYÁZAT:** Hagyja szabadon a készülék házán és a beépített részekben lévő nyílásokat.

⚠ **VIGYÁZAT:** A leolvasztás felgyorsítása érdekében kizárólag a gyártó ajánlásait kövesse, és ne alkalmazzon egyéb mechanikus, elektromos vagy vegyi módszereket.

⚠ **VIGYÁZAT:** A vízhálózatba közvetlenül nem bekötött jégkockakészítőket és/vagy vízadagolókat kizárólag ivóvízzel szabad feltölteni.

⚠ **VIGYÁZAT:** Az automata jégkockakészítőt és/vagy vízadagolót kizárólag olyan ivóvízhálózatra szabad csatlakoztatni, amelynek nyomása a

0,17 és 0,81 MPa (1,7 és 8,1 bar) közötti tartományba esik.

⚠ Ne tároljon robbanásveszélyes anyagokat (pl. aeroszolos flakont) a készülékben vagy annak közelében. Ne tegyen benzint vagy egyéb gyúlékony anyagot a készülékbe vagy annak közelébe, illetve ne használjon hasonlókat a készülékben vagy annak közelében.

⚠ Ne nyelje le a jégakkuban lévő (nem mérgező) folyadékot (bizonyos modelleknél elérhető). Miután a jégkockákat vagy a jégkrémet kivette a készülékből, ne fogyassza el azonnal, mert fagyási sérüléseket szenvedhet.

⚠ Ha a készülék ventilátorának burkolata alá levegőszűrőt kell helyezni, a szűrőnek a készülék használata közben mindig a helyén kell lennie.

⚠ A fagyasztótérben ne tároljon folyadékot üvegedényben, az ugyanis széttörhet. A ventilátort (ha van) ne takarja el élelmiszerekkel. Az élelmiszerek behelyezése után győződjön meg arról, hogy a hűtőszekrény ajtajai – különösen a fagyasztó ajtaja – megfelelően be vannak zárva.

⚠ A sérült tömítéseket a lehető leghamarabb ki kell cserélni.

⚠ A hűtőtérrel kizárólag friss élelmiszerek tárolására, a fagyasztótérrel pedig mélyhűtött ételek tárolására, friss ételek lefagyasztására és jégkockakészítésre használja.

⚠ A nem csomagolt élelmiszereket úgy helyezze el, hogy azok ne érjenek hozzá a hűtőtér/fagyasztótér falához.

A készülékek speciális rekeszekkel vannak kialakítva (pl. friss élelmiszereket tároló rekesz, zéró hőmérsékletű rekesz stb.). Ha a készülékhez kapott tájékoztató másként nem rendelkezik, a rekeszek eltávolíthatók anélkül, hogy a teljesítmény csökkenne.

⚠ A C-pentán gyúlékony gáz, amelyet habosítóanyagként használnak a szigetelőhabhoz.

A készülék legalkalmasabb rekeszei, amelyekben bizonyos ételtípusok tárolhatók, figyelembe véve a készülék különböző rekeszeinek eltérő hőeloszlását, a következők:

1) A hűtőtér felső része és ajtó – temperált zóna: Déligyümölcs, konzerv, italok, tojás, szósz, savanyúság, vaj, lekvár tárolásához ajánlott

2) A hűtőtér középső része - hűvös zóna: Sajt, tej, tejtermékek, csemegeáruk, joghurt tárolásához ajánlott

3) A hűtőtér alsó része - leghidegebb zóna: Felvágottak, desszertek, hús és hal, sajttorta, friss tészta, tejföl, pesto/ salsa, házilag készített szendvicsskrémek, süteménykrém, puding és krémsajt tárolásához ajánlott

4) Zöldség- és gyümölcs tároló fiók a hűtőtér alsó részén: Zöldségek és gyümölcsök (kivéve déligyümölcsök) tárolásához ajánlott

5) Sokkoló rekesz: A leghidegebb fiókban csak húst és halat tároljon

Az élelmiszerek megromlásának elkerülése érdekében vegye figyelembe a következőket:

– Ha hosszabb időre kinyitja az ajtót, az jelentősen megnövelheti a készülék rekeszeiben uralkodó hőmérsékletet.

– Rendszeresen tisztítsa meg azokat a felületeket, amelyek érintkezhetnek az élelmiszerekkel, illetve a hozzáférhető lefolyórendszereket.

– Tisztítsa meg a víztartályokat (adott modellek esetén), ha azokat 48 órája nem használta; illetve öblítse át a vízellátáshoz csatlakoztatott vízrendszert, ha nem vett belőle vizet 5 napon keresztül.

– A nyers húst és halat megfelelő edényekben tárolja a hűtőszekrényben, hogy ne érintkezzen más élelmiszerekkel és ne is csepeghessen azokra.

– A fagyasztott élelmiszer kétcsillagos rekeszei előfagyasztott élelmiszerek tárolására, illetve fagylalt és jégkocka tárolására vagy készítésére alkalmasak.

– Ne fagyasszon le friss élelmiszereket egy-, két- vagy háromcsillagos rekeszekben.

– Ha a hűtőszekrényt hosszabb ideig üresen hagyja, akkor kapcsolja ki, olvassza le, tisztítsa ki, szárítsa meg és hagyja nyitva az ajtaját, hogy megakadályozza a penészképződést a készülék belsejében.

ÜZEMBE HELYEZÉS

⚠ A készülék mozgatását és üzembe helyezését a sérülésveszély csökkentése érdekében két vagy több személy végezze. Viseljen védőkesztyűt a készülék kicsomagolása és üzembe helyezése során, nehogy megvágja magát.

⚠ A készülék üzembe helyezését, a vízbekötést (ha van) és az elektromos

csatlakoztatást is beleértve, illetve a javítást kizárólag képzett szakember végezheti. Csak akkor javítsa meg vagy cserélje ki a készülék egyes alkatrészeit, ha az adott művelet szerepel a felhasználói kézikönyvben. Ne engedje a gyermekeket abba a helyiségbe, ahol az üzembe helyezést végzi. A kicsomagolás után ellenőrizze, hogy a készülék nem sérült-e meg a szállítás során. Probléma esetén vegye fel a kapcsolatot a kereskedővel vagy a legközelebbi vevőszolgálattal. Üzembe helyezés után a csomagolóanyagokat (műanyag, habszivacs stb.) a fulladásveszély miatt olyan helyen tárolja, ahol gyermekek nem férhetnek hozzá. Az áramütés elkerülése érdekében az üzembe helyezési műveletek előtt húzza ki a készülék hálózati csatlakozóját.

Az áramütés és a tűzveszély elkerülése érdekében az üzembe helyezés során győződjön meg arról, hogy a készülék miatt nem sérül-e a hálózati tápkábel.

A készüléket csak a megfelelő üzembe helyezést követően kapcsolja be.

⚠ A készülék mozgatása közben ügyeljen a padló (pl. parketta) épségére. A készüléket olyan helyiségben helyezze el, ahol a padló vagy az emelvény elbírja a készülék súlyát, és amely megfelel a készülék méretének és rendeltetésének. Az üzembe helyezés során ügyeljen arra, hogy a készülék ne legyen hőforrás közelében, mind a négy lába stabilan álljon a padlón, és szükség esetén állítsa be azokat. Vízmérték segítségével ellenőrizze, hogy a készülék tökéletesen vízszintesen áll-e. A készülék bekapcsolása előtt várjon legalább két órát, hogy a hűtőrendszer tökéletes hatásfokkal működjön.

⚠ **VIGYÁZAT:** A készülék elhelyezésekor ügyeljen arra, hogy a tápkábel ne szoruljon be és ne sérüljön meg.

⚠ **VIGYÁZAT:** Az instabilitásból, rossz elhelyezésből vagy hibás beszerelésből származó veszélyek elkerülése érdekében a készülék beüzemelését és javítását a gyártó utasításaival összhangban kell elvégezni. Tilos a hűtőt úgy elhelyezni, hogy a készülék hátához (a hűtőcsövekhez) a gáztűzhely fémcsöve, fém gázcső, vízvezetékcső vagy elektromos vezetékek érjenek hozzá.

⚠ A megfelelő szellőzés érdekében hagyjon üres helyet a készülék felett és mindkét oldalán. A készülék hátoldala és a készülék mögötti fal között 50 mm távolságnak kell lenni a forró felületekkel való érintkezés elkerülésére. Ennél kisebb távolság esetén nő a készülék energiafogyasztása.

ELEKTROMOS ÁRAMMAL KAPCSOLATOS FIGYELMEZTETÉSEK

⚠ Fontos, hogy a készüléket le lehessen választani az elektromos hálózatról a villásdugó kihúzásával vagy az aljzat és a készülék közé szerelt, többpólusú megszakítóval, illetve kötelező a készüléket az országos elektromos biztonsági előírásoknak megfelelően földelni.

⚠ Ne használjon hosszabbítót, elosztót vagy adaptert. Beszerelés után az elektromos alkatrészeknek hozzáférhetetlennek kell lenniük a felhasználó számára. Ne használja a készüléket mezítláb, és ne nyúljon hozzá nedves kézzel. Ne használja a készüléket, ha a tápkábel vagy a csatlakozódugó sérült, illetve ha a készülék nem működik megfelelően, megsérült vagy leejtették.

⚠ Ha a hálózati kábel megsérül, az áramütés kockázatának elkerülése érdekében azt a gyártóval, annak szervizképviselőjével vagy egy hasonlóan képzett szakemberrel kell ugyanolyan kábelre kicseréltetni.

⚠ **VIGYÁZAT:** Ne helyezzen elosztókat és hordozható tápellátást a készülék hátához.

Termék leírása

A készülék használata előtt olvassa el figyelmesen a mellékelt használati útmutatót.

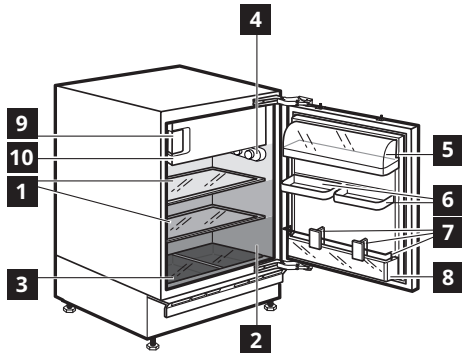

Tartozékok

Tojástartó

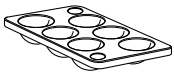

1x

Jégkocktartó

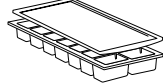

1x

Jégkaparó

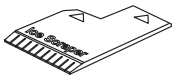

1x

Hűtőtér

(friss ételek és italok tárolására)

- 1 Üvegpolcok
- 2 Adattábla (a frissen tartó rekesz oldalán található)
- 3 Frissen tartó rekesz
- 4 Hőmérséklet-szabályozó gomb/jelzőfény
- 5 Tejtermékek rekesze
- 6 Állítható ajtópolc
- 7 Fémhuzal és palack elválasztóelem
- 8 Palacktartó

Fagyasztótér

(a friss élelmiszerek, fagyasztott élelmiszerek és jégkockák készítéséhez ❄️ szimbólummal jelölve)

- 9 Jégkockatartó
- 10 Az alacsony hőmérsékletű rekesz ajtaja

- Legkevésbé hideg zóna
- Mérsékelt hőmérsékletű zóna
- Leghidegebb zóna

A funkciók, műszaki adatok és ábrák modelltől függően eltérhetnek

Első használat

Csatlakoztassa a készüléket az elektromos hálózatra. Az élelmiszerek tárolásához optimális hőmérsékletek már gyárilag be vannak állítva (közepes).

Az élelmiszer pazarlásának elkerülése érdekében alkalmazza a használati útmutatóban javasolt beállításokat és tárolási időket.

Megjegyzés: bekapcsolás után a készüléknek 4-5 órára van szüksége ahhoz, hogy elérje a tipikus mennyiségű étel tárolásához szükséges hőmérsékletet.

Fontos!

Ezt a készüléket Franciaországban forgalmazzák.

Az ebben az országban érvényes előírásoknak megfelelően a hűtőszekrény alsó rekeszében elhelyezett speciális eszközzel (lásd az ábrát) kell ellátni, amely jelzi a leghidegebb zónáját.

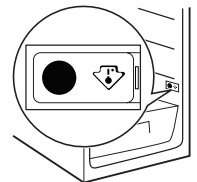

Napi használat

Hűtőszekrény és fagyasztó működése

A készülék hűtőterében LED-es lámpákkal ellátott kapcsolótábla található. Az ábrán látható **C** gombbal más hőmérséklet állítható be.

A három zöld LED jelzi a hűtőtér beállított hőmérsékletét.

A lehetséges beállítások a következők:

LED-es világítás bekapcsolva

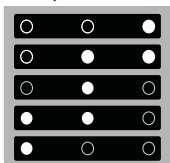

Beállított

hőmérséklet

High (Magas) (legkevésbé hideg)

Medium-high (Közepesen magas)

Intermediate (Közepes)

Medium-low (Közepesen alacsony)

Low (Alacsony) (leghidegebb)



Stand-by

Nyomja meg és tartsa lenyomva 3 másodpercig a **C** gombot a készülék kikapcsolásához (a vezérlőpanel és a lámpák kikapcsolva maradnak). Nyomja meg újra röviden a gombot az ismételt bekapcsoláshoz.

Megjegyzés: Ez a művelet nem kapcsolja le a készüléket az elektromos hálózatról.

Megjegyzés: a környezeti hőmérséklet, az ajtónyitások gyakorisága és a készülék helye hatással lehet a két tér belső hőmérsékletére.

Ezeket a tényezőket figyelembe kell venni a hőmérséklet-szabályozó beállításakor.

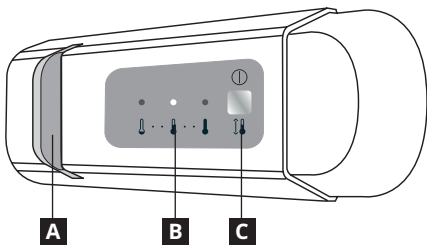

- A** LED-es világítás
B A hűtőtér hőmérséklete
C Hőmérséklet-szabályozó gomb és készenléti funkció

LED-es világítás

A LED-ek tartósabbak, mint a hagyományos izzók, jobban megvilágítják a készülék belső terét, ezenkívül környezetkímélőbbek is.

Ha csere szükséges, forduljon a vevőszolgálathoz.

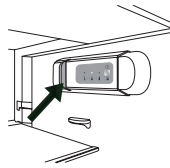
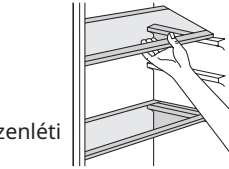

Hűtőtér

A hűtőtér leolvasztása teljesen automatikus. Ha vízcseppek jelennek meg a hűtőtér belsejében a hátlapon, ez azt jelzi, hogy az automatikus leolvasztási fázis folyamatban van. A leolvadt víz automatikusan egy leeresztőnyílásba, majd onnan egy edénybe folyik, amelyből elpárolog.

⚠ Vigyázat! A hűtőszekrény tartozékai mosogatógépben nem moshatók.

Áthelyezhető polcok

A hűtőszekrény falain sínek találhatók, melyek segítségével a biztonsági üvegpolc igény szerinti magasságba helyezhető. A hatékony helykihasználás érdekében az elülső felpolcok a hátsó polcokra fektethetők.

Fagyasztótér

Ez a készülék egy **★☆☆** csillagos besorolású fagyasztórekesszel ellátott hűtőszekrény. A csomagolt fagyasztott élelmiszerek a csomagoláson feltüntetett ideig tárolhatók. Friss élelmiszer fagyasztására is alkalmas – ebben az esetben ügyeljen, hogy az ne érjen a már fagyott élelmiszerekhez. A 24 óra alatt lefagyasztható friss élelmiszer mennyisége az adattáblán található. A részben kiolvadt élelmiszer újrafagyasztása nem ajánlott. Ilyen esetben az élelmiszert 24 órán belül el kell fogyasztani. A friss élelmiszerek fagyasztásával kapcsolatos további információ a rövid útmutatóban található.

Friss élelmiszerek lefagyasztása

Helyezze a lefagyasztani kívánt friss élelmiszert a fagyasztótérbe. Ügyeljen, hogy az ne érintkezzen a már fagyott élelmiszerekkel. Az adattáblán jelzett ételmennyiség fagyasztásához vegye ki a felső fiókot, és az élelmiszert közvetlenül a rácsra helyezze.

Jégkockakészítés

Töltse fel vízzel a jégkockatartót annak 2/3-áig, majd helyezze a fagyasztótérbe. Ne használjon éles vagy hegyes tárgyat a tálca eltávolításához.

Hasznos ötletek és tippek

Energiamegtakarítási tippek

- Ne nyissa ki az ajtót gyakran, és csak annyi időre hagyja nyitva, amennyire az mindenképpen szükséges.
- Ha a környezeti hőmérséklet magas, a hőmérséklet-szabályozó magasabb értékre van állítva, vagy a készülék teljesen tele van, előfordulhat, hogy a kompresszor folyamatosan működik, és emiatt jég képződik az elpárologtatón. Ilyen esetben állítsa a hőmérséklet-szabályozót alacsonyabb értékre az automatikus leolvasztáshoz, amellyel energia takarítható meg.

Tippek a friss élelmiszerek fagyasztásához

A legjobb teljesítmény érdekében:

- Ne helyezzen meleg élelmiszert vagy gőzölgő folyadékot a hűtőbe.
- Takarja le vagy csomagolja be az élelmiszert, különösen, ha annak erős illata van.
- Úgy helyezze el az élelmiszert, hogy biztosított legyen körülötte a szabad levegőáramlás.

Hűtési tippek

- Hús (minden típus): csomagolja műanyag zacskóba, és helyezze a zöldségtároló fiók fölötti üvegpolcra. Biztonsági okokból legfeljebb egy vagy két napig tárolja így.
- Főtt ételek, hideg ételek stb.: ezeket le kell fedni, és bármelyik polcra helyezhetők.
- Zöldség és gyümölcs: alapos tisztítást követően a fiókba helyezhetők.
- Vaj és sajt: ezeket speciális, légmentesen záró edénybe kell helyezni, illetve alufóliába vagy műanyag zacskóba kell csomagolni annak érdekében, hogy a lehető legkevesebb levegő érje őket.
- Tej: a kupakkal zárt edényt az ajtón lévő palacktartón kell tárolni.
- Banán, burgonya, hagyma, fokhagyma: csomagolás nélkül nem tárolhatók hűtőszekrényben.

Fagyasztási tippek

Néhány tipp a lehető leghatékonyabb fagyasztáshoz:

- A 24 óra alatt lefagyasztható maximális élelmiszer-mennyiség az adattáblán látható.
- A fagyasztási folyamat 24 órát vesz igénybe. Ez alatt az idő alatt újabb fagyasztandó élelmiszer nem helyezhető a készülékbe.
- Kizárólag kiváló minőségű, friss és alaposan megtisztított élelmiszert fagyasszon le.
- Ossza az élelmiszert kisebb adagokra, így az gyorsan és teljesen lefagyasztható, valamint később a szükséges mennyiség olvasztható ki.
- Csomagolja az ételt alumínium- vagy műanyag fóliába úgy, hogy a csomagok mindenképp légmentesen zártak legyenek.
- Ügyeljen, hogy a friss és még nem lefagyasztott étel ne érintkezzen a már lefagyasztott élelmiszerekkel, mivel ilyenkor ez utóbbi hőmérséklete növekedhet.
- A zsírszegény ételek hatékonyabban és hosszabb ideig tárolhatók, mint a zsírosabb ételek; a só csökkenti az élelmiszerek tárolhatósági idejét.
- Ha a jégkockát a fagyasztótérben történő kivételkor azonnal elfogyasztjuk, az fagyási égést okozhat a bőrön.
- Javasoljuk, hogy minden csomagot tüntesse fel a fagyasztás dátumát, hogy követhető legyen a tárolási idő.

Tippek a fagyasztott élelmiszerek tárolásához

A készülék legjobb teljesítménye érdekében gondoskodjon a következőkről:

- Ellenőrizze, hogy a vásárolt fagyasztott élelmiszereket megfelelően tárolták-e az üzletben.
- Ügyeljen, hogy a fagyasztott élelmiszert a lehető leggyorsabban szállítsa az üzletből az otthoni fagyasztóig.
- Ne nyissa ki az ajtót gyakran, és csak annyi időre hagyja nyitva, amennyire az mindenképpen szükséges.
- A kiolvadt étel gyorsan megromlik és nem fagyasztható vissza.
- Ne lépje túl az élelmiszer gyártója által feltüntetett tárolási időt.

Tisztítás és karbantartás

Rendszeresen tisztítsa meg a készüléket kifejezetten hűtőszekrények belsejének tisztítására szolgáló semleges tisztítószerez, meleg vizes oldatba mártott törölkendővel. Ne használjon súroló hatású tisztítószereket vagy eszközöket. A készülékhez mellékelt szerszámmal rendszeresen tisztítsa meg a leolvadt víz leeresztésére szolgáló nyílást, amely a hűtőtér hátsó falán, a frissen tartó rekesz közelében található. Így biztosítható a leolvadt víz megfelelő eltávolítása (lásd az 1. ábrát). A készülék javítása vagy tisztítása előtt válassza le azt a hálózatról, vagy szüntesse meg a tápellátását.

1. ábra

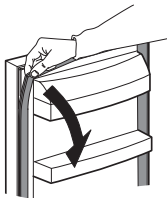
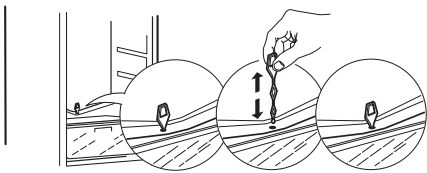

A rugalmas tömítés egyszerűen tisztítható: vegye le a felső sarokból indulva (ahogyan az az ábrán látható), majd a visszahelyezéshez végezze el a folyamatot fordítva.

A fagyasztótér leolvasztása

A jégképződés normális jelenség. A jég mennyisége és a jégképződés gyorsasága függ a környezeti hőmérséklettől és páratartalomtól, valamint az ajtónyitás gyakoriságától. Állítsa be a legalacsonyabb hőmérsékletet négy órával azelőtt, hogy kivenné az élelmiszereket a fagyasztótérből – így az étel tovább tárolható a leolvasztás alatt.

A leolvasztáshoz kapcsolja ki a készüléket és vegye ki a fiókokat. Helyezze hűvös helyre a fagyasztott élelmiszereket. A zúzmara leolvadásának elősegítése érdekében hagyja nyitva a fagyasztó ajtaját. Annak érdekében, hogy a leolvasztás alatt ne folyjon víz a padlóra, helyezzen nedvszívó ruhát a fagyasztótér aljára, és időnként csavarja ki azt. Tisztítsa ki a fagyasztó belsejét. Öblítse át, és törölje szárazra. Kapcsolja be ismét a készüléket, és helyezze vissza az élelmiszert a fagyasztótérbe.

Élelmiszerek tárolása

Csomagolja be az élelmiszert, hogy megóvja azt a víztől, nedvességtől és lecsapódó párától; így nem terjednek kellemetlen szagok a hűtőben, és a fagyasztott élelmiszer tárolása is hatékonyabb.

Soha ne helyezzen meleg ételt a fagyasztóba. Ha a meleg ételt a fagyasztás előtt lehűti, azzal energiát takarít meg, és a készülék élettartamát is növeli.

Ha a készüléket hosszabb ideig nem használják

Csatlakoztassa le a készüléket az elektromos hálózatról, vegyen ki belőle minden élelmiszert, majd olvassa le és tisztítsa meg a készüléket. Az ajtókat hagyja nyitva annyira, hogy a rekeszek szellőzhessenek.

Így elkerülhető a penészesedés és a kellemetlen szagok kialakulása.

Áramkimaradás esetén

A készülék ajtajai legyenek csukva. Így az élelmiszerek a lehető leghosszabb ideig hidegek maradnak. Ha az élelmiszer akár csak részben kiolvadt, ne fagyassza le újra. 24 órán belül fogyassza el.

Mi a teendő, ha...

Hibák	Lehetséges okok	Megoldások
A készülék nem működik	Lehetséges, hogy probléma van a készülék tápellátásával.	Ellenőrizze a következőket: <ul style="list-style-type: none"> • nincs áramkimaradás • a csatlakozódugó megfelelően van csatlakoztatva a hálózati aljzatba, és a kétpólusú kapcsoló (ha van) a megfelelő (bekapcsolt) állásban van • a lakás elektromos rendszerének biztonsági berendezései tökéletesen működnek • a hálózati kábel nem hibásodott meg
Nem működik a belső LED-es világítás.	Előfordulhat, hogy a LED-es izzót cserélni kell.	Válassza le a készüléket az elektromos hálózatról, ellenőrizze a LED-es izzót, és szükség esetén cserélje azt újra (lásd „A mindennapi használat” című részt).
A készülék belsejének hőmérséklete nem elég alacsony.	Ennek több oka lehet (lásd a „Megoldások” című részt)	Ellenőrizze a következőket: <ul style="list-style-type: none"> • Az ajtók megfelelően zárnak • A készülék nem hőforrás közelében található • A beállított hőmérséklet megfelelő • Semmi nem akadályozza a levegő készülék alján lévő szellőzőnyílásokon keresztüli áramlását
Víz található a hűtőtér alján	A kiolvasztott víz elvezetése akadályozva van. A leeresztőtömlő nincs a kompresszor tálcájában	Tisztítsa meg a leolvadt víz leeresztésére szolgáló nyílást (lásd a „Tisztítás és karbantartás” című részt). Ellenőrizze a következőket: <ul style="list-style-type: none"> • A tömlő megfelelően illeszkedik a tálcába
A készülék belsejében lévő lámpa villog	A nyitott ajtóra figyelmeztető jelzés aktív. Akkor kapcsol be, ha a hűtőtér ajtaja túl sokáig marad nyitva.	A hangjelzés kikapcsolásához zárja be a hűtőszekrény ajtaját. Nyissa ki ismét az ajtót, és ellenőrizze, hogy a világítás megfelelően működik-e

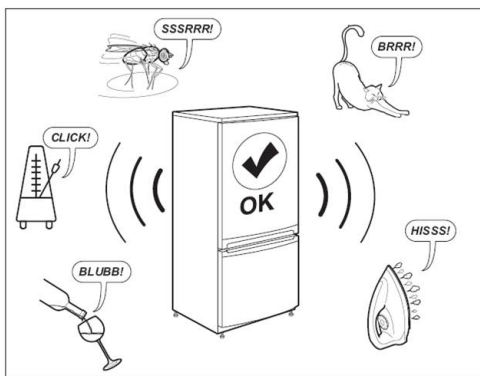
**Megjegyzés:**

A hűtőrendszerből hallható csörgedező, sziszegő és berregő hangok a normális működés részei.

Mielőtt a vevőszolgálathoz fordulna:

Kapcsolja be újra a készüléket, és ellenőrizze, hogy megszűnt-e a probléma. Ha nem, akkor kapcsolja ki újra, és ismétlje meg a műveletet egy óra múlva.

Ha a hibaelhárítási útmutatóban található ellenőrzések elvégzése és a visszakapcsolás után a készülék továbbra sem működik megfelelően, forduljon a vevőszolgálathoz, ismertesse egyértelműen a problémát, és adja meg a következőket:

- a hiba típusa
- modell

- a készülék típusa és sorozatszám (az adattáblán található)
- szervizszám (a készülék belsejében lévő adattáblán a „SERVICE” szó után található szám).

SERVICE 0000 000 00000



Műszaki adatok

Méret	HUTTRA
Magasság (min.-max.)	819-899
Szélesség	597
Mélység	545
Nettó térfogat (l)	
Hűtőszekrény	108
Fagyasztó	18
Leolvasztó rendszer	
Hűtőszekrény	Automatikus
Fagyasztó	Kézi
Csillaggal történő megjelölés	4
Felmelegedési idő (óra)	11
Fagyasztási kapacitás (kg/24 óra)	2,5
Energiafogyasztás (kWh/24 óra)	0,512
Zajszint (dba)	38
Energiaosztály	F

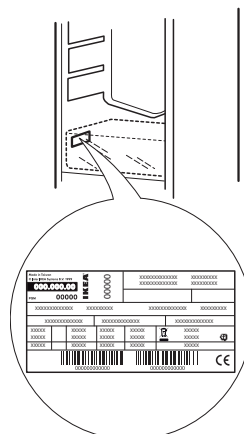

A műszaki adatok a készülék belső részén lévő adattáblán és az energiafogyasztást jelölő címkén találhatóak. A modell adataihoz olvassa be az energiafogyasztást jelölő címkén található QR-kódot. A címkén található modellazonosító segítségével használható a regisztrációs portál (<https://eprel.ec.europa.eu>)

Környezetvédelmi megfontolások

A csomagolóanyagok ártalmatlanítása

A csomagolóanyag 100%-ban újrahasznosítható, és el van látva az újrahasznosítás jelével. ♻️

A csomagolás különféle részeinek hulladékba helyezését ezért felelősségteljesen és a hulladékok elhelyezését szabályozó helyi rendelkezésekkel teljes összhangban végezze.

A háztartási készülékek leselejtezése

Ez a készülék újrahasznosítható vagy újrafelhasználható anyagok felhasználásával készült. A hulladékként történő elhelyezés előtt a hűtőszekrény ajtajait és fedeleit le kell szerelni – így elkerülhető, hogy gyermekek vagy állatok szoruljanak a készülékbe. Leselejtezőskor a helyi hulladékkezelési szabályokkal összhangban járjon el. Az elektromos háztartási készülékek kezelésére, hasznosítására és újrafeldolgozására vonatkozó további információkért forduljon az illetékes helyi hatósághoz, a háztartási hulladékok begyűjtését végző vállalathoz vagy az üzlethez, ahol a készüléket vásárolta. Ez a készülék az elektromos és elektronikus berendezések hulladékairól szóló 2012/19/EU irányelv szerinti jelölésekkel rendelkezik. A termék megfelelő hulladékkezelésével hozzájárul a környezetre és az emberi egészségre káros következmények elkerüléséhez.

A terméken vagy a kísérő dokumentumokon található  jel azt jelzi, hogy a készülék nem kezelhető háztartási hulladékként, hanem az elektromos és elektronikus berendezések újrahasznosítását végző gyűjtőhelyen kell leadni.

Energiatakarékossági tanácsok

A megfelelő szellőzés biztosítása érdekében kövesse a beszerelési utasításokat. Ha a készülék hátoldalánál nem megfelelő a szellőzés, nő az energiafogyasztás, és csökken a hűtési hatékonyság.

A gyakori ajtónyitás az energiafogyasztás növekedéséhez vezethet.

A készülék belső hőmérsékletét és **energiafogyasztását** a külső hőmérséklet és a készülék helye is befolyásolhatja. A hőmérséklet beállításánál ezeket a tényezőket figyelembe kell venni.

Minél kevesebbszer nyissa ki az ajtót.

Kiolvasztáskor tegye a fagyasztott élelmiszereket a hűtőtérbe.

A fagyasztott élelmiszerek alacsony hőmérséklete lehűti a hűtőtérben lévő élelmiszereket. Várja meg, amíg a meleg élelmiszerek és italok lehűlnek, mielőtt betenné őket a hűtőszekrénybe.

A hűtőszekrényben lévő fiókok, kosarak és polcok elrendezése nem befolyásolja a hatékony energiafogyasztást. Az élelmiszereket úgy kell elhelyezni a polcokon, hogy a levegőzés megfelelő legyen (ügyeljen arra, hogy az élelmiszerek ne érjenek egymáshoz, és tartson megfelelő távolságot az élelmiszerek, illetve a készülék hátlapja között).

A fagyasztott élelmiszerek tárolási kapacitásának növelése érdekében a kosarak és a jégtelenítő polcok eltávolíthatók anélkül, hogy az energiafogyasztás megváltozna.

Ne aggódjon a kompresszor által keltett zaj miatt, az ugyanis a normális működés része.

Megfelelőségi nyilatkozat

- A készüléket élelmiszerek tárolására tervezték, és megfelel az 1935/2004/EK rendelet előírásainak.



- A készülék tervezése, gyártása és forgalmazása megfelel:
 - az alacsony feszültségű berendezésekről szóló (a 2006/95/EK irányelv és annak módosításai helyébe lépett) 2014/35/EU irányelv biztonsági követelményeinek;
 - az elektromágneses összeférhetőségről szóló 2014/30/EU irányelv védelmi követelményeinek.

IKEA GARANCIA

Meddig érvényes az IKEA garancia?

Ez a garancia a készülék IKEA áruházban történő vásárlásának napjától számított öt évig érvényes. A vásárlást az eredeti nyugtával kell igazolni. A garancia alapján végzett szervizelés nem hosszabbítja meg a készülék garanciális időszakát.

Ki végzi majd a szervizelést?

A szervizelést az IKEA szolgáltatója biztosítja saját szerviztevékenység vagy hivatalos szervizpartneri hálózat révén.

Mire vonatkozik a garancia?

A garancia az IKEA áruházban történt vásárlás napjától kezdve vonatkozik a készülék azon hibáira, amelyeket a hibás gyártás vagy anyaghibák okoznak. A garancia csak háztartási célú használat esetén érvényes. A kivételek a „Mire nem terjed ki a garancia?” részben található. A garanciális időszak alatt a hiba elhárításának költségeit (pl. javítás, alkatrészek, munka, utazás) átvállaljuk, amennyiben a készüléket rendkívüli kiadások nélkül juttatják el javításra. Ezekre a feltételekre az Európai Unió iránymutatásai (99/44/EK) és az adott helyi jogszabályok tekintendők irányadónak. A cserélt alkatrészek az IKEA tulajdonát képezik.

Mit tesz az IKEA a probléma megszüntetése érdekében?

Az IKEA hivatalos szolgáltatója megvizsgálja a terméket, és saját belátása szerint dönt arról, hogy a probléma a garancia hatókörébe tartozik-e. Ha igen, akkor az IKEA szolgáltatója vagy annak hivatalos szerviz partnere saját szerviztevékenységén belül és saját belátása szerint megjavítja a hibás terméket, illetve ugyanolyan vagy hasonló termékre cseréli azt.

Mire nem terjed ki a garancia?

- Normál kopás és elhasználódás.
- Szándékosan vagy gondatlanságból okozott károsodás; a használati útmutató be nem tartása, a helytelen üzembe helyezés vagy a nem megfelelő feszültséghez csatlakoztatás miatti károsodás; kémiai vagy elektrokémiai reakció okozta károsodás; rozsdás, korrózió vagy víz miatti károsodás, beleértve többek között a vezetékes víz túlzott kalciumtartalma miatti károsodást; valamint a szokásostól eltérő környezeti feltételek miatti károsodás.
- Az elhasználódó alkatrészek, így az elemek és izzók.
- A készülék normál használatát nem befolyásoló funkció nélküli és díszítő elemek, beleértve a karcolásokat és az esetleges színeltéréseket is.
- Az idegen tárgyak vagy anyagok miatti, valamint a szűrők, lefolyórendszerek vagy szappanadagolók tisztítása vagy eltömődésének megszüntetése miatti véletlen károsodás.
- Az alábbi alkatrészek károsodása: kerámiaüveg, tartozékok, cserépedény- és evőeszköz-kosarak, bevezető és elvezető csövek, tömítések, izzók és izzóburkolatok, védőrácsok, gombok, készülékházak és készülékház-részek. Hacsak ezekről a károsodásokról nem bizonyítható be, hogy gyártási hibák okozták őket.
- Azon esetek, amikor a helyszínen kiszálló szakember nem talál hibát.
- Azon javítások, amelyeket nem a mi szolgáltatónk és/vagy valamilyen hivatalos szerződéses szervizpartner végez el, illetve amikor nem eredeti alkatrészek kerülnek felhasználásra.
- Azon javítások, amelyek a hibás vagy nem a specifikáció szerint végzett üzembe helyezés miatt szükségesek.
- A készülék nem háztartási célú használata, tehát például professzionális használat esetén.
- Szállításkor keletkezett károk. Ha a vevő maga szállítja a terméket otthonába vagy más címre, az IKEA nem felelős semmilyen kárért, ami esetleg a szállítás alatt bekövetkezik. Azonban ha az IKEA kézbesíti a terméket a vevő kézbesítési címére, akkor a terméknek ezen kézbesítés során bekövetkezett sérülését az IKEA fogja fedezni.
- Az IKEA készülék első üzembe helyezésének végrehajtásáért felszámított költség.
- Ha azonban az IKEA kijelölt szolgáltatója vagy annak hivatalos szerviz partnere megjavítja vagy kicseréli a készüléket a jelen garancia feltételei alapján, a szolgáltató vagy annak hivatalos szerviz partnere szükség esetén újra

üzembe helyezi a megjavított készüléket, illetve üzembe helyezi a cserekészüléket.

- Ez a rendelkezés Írországra nem vonatkozik, ott az ügyfélnek a helyi IKEA vevőszolgálatához vagy kijelölt szolgáltatójához kell fordulnia további információért.

(csak az Egyesült Királyság esetén)

Ezek a korlátozások nem vonatkoznak az olyan, nem hiba miatt történő munkára, amelyet egy szakember cégünk eredeti alkatrészeink használatával hajt végre annak érdekében, hogy a készüléket egy másik EU tagállam műszaki biztonsági specifikációihoz igazítsa.

Az adott ország törvényeinek hatálya

Az IKEA által nyújtott garancia olyan meghatározott jogokat biztosít, amelyek minden helyi jogi igényt lefednek vagy akár meg is haladnak. Ezek a feltételek azonban semmilyen módon nem korlátozzák a helyi jogszabályokban lefektetett fogyasztói jogokat.

Területi érvényesség

A valamelyik EU tagállamban vásárolt és aztán egy másik EU tagállamba átvitt készülékek esetén a szervizelés az új országban érvényes garanciális feltételek keretén belül történik.

A szolgáltatások garancia keretében történő végrehajtására irányuló kötelezettség csak akkor áll fenn, ha a készülék és annak üzembe helyezése megfelel a következőknek:

- a garanciális igény országában érvényes műszaki specifikációk;
- az összeszerelési és használati útmutatóban szereplő biztonsági információk.

Az IKEA készülékekre szakosodott ÜGYFÉLSZOLGÁLAT

Az alábbi esetekben forduljon bizalommal az IKEA kijelölt hivatalos szervizközpontjához:

- javítási igény bejelentése a jelen garancia keretében;
- információkérés az IKEA-készülék IKEA-konyhabútorba történő beépítésével kapcsolatban;
- információkérés az IKEA-készülékek funkcióival kapcsolatban.

Annak érdekében, hogy a legjobb szolgáltatást nyújthassuk Önnek, kérjük, hogy a kapcsolatfelvétel előtt olvassa el figyelmesen az összeszerelési útmutatót és/vagy a használati útmutatót.

Elérhetőségeink szervizelési igény esetén



Kérjük, lapozza fel a jelen kézikönyv utolsó oldalát, ahol megtalálható az IKEA hivatalos szervizközpontjainak teljes listája és a hozzájuk tartozó országos telefonszámok.

- ❗ **Kérjük, hogy a gyorsabb kiszolgálás érdekében az ebben az útmutatóban szereplő telefonszámokat hívja. Minden esetben a vonatkozó készülék dokumentációjában feltüntetett telefonszámokat hívja. Minden esetben adja meg a készülék adattábláján szereplő IKEA cikkszámot (8 számjegyű kód) és a 12 számjegyű szervizszámot.**

❗ ŐRIZZE MEG A VÁSÁRLÁST IGAZOLÓ NYUGTÁT!

Ez bizonyítja a vásárlást és ez kell a garancia érvényesítéséhez is. A nyugtán látható a vásárolt készülékek IKEA által használt elnevezése és cikkszáma (8 számjegyű kód) is.

További segítségre van szüksége?

Ha nem vevőszolgálati vonatkozású kérdése van a vásárolt készülékekkel kapcsolatban, hívja a lakhelye szerinti IKEA áruház telefonos ügyfélszolgálatát. Kérjük, hogy a kapcsolatfelvétel előtt olvassa el figyelmesen a készülék dokumentációját.