

Tartalom

Biztonsági tudnivalók	29	Napi használat	40
Biztonsági előírások	31	Tipppek és tanácsok	42
A készülék bemutatása	33	Ápolás és tisztítás	44
Kezelőpanel	34	Hibaelhárítás	45
Programok	35	Műszaki adatok	49
Választási lehetőségek	36	Környezetvédelmi megfontolások	50
Beállítások	37	IKEA jóállás	50
Az első használat előtt	38		

Előzetes értesítés nélkül módosítható.

Biztonsági tudnivalók

A készülék üzembe helyezése és használatba vétele előtt figyelmesen olvassa el ezeket az utasításokat. A gyártó a helytelen telepítésből vagy használatból eredő sérülésekért vagy anyagi károkért semmiféle felelősséget nem vállal. A használati útmutatót mindig tartsa biztonságos és könnyen elérhető helyen.

Gyermekek és sérülékeny személyek biztonsága

- Ezt a készüléket 8 évnél idősebb gyermekek, valamint fizikai, érzékszervi vagy mentális sérüléssel rendelkező személyek, vagy a megfelelő tapasztalattal és tudással nem rendelkező személyek akkor használhatják, ha egy másik személy felügyeli őket, vagy ha el lettek látva a készülék biztonságos használatára vonatkozó utasításokkal, és megértették a használattal járó veszélyeket.
- 3 és 8 év közötti gyerekek, valamint súlyos és összetett fogyatékkal élő személyek nem, vagy csak folyamatos felügyelet mellett használhatják.
- 3 évesnél fiatalabb gyerekek csak folyamatos felügyelettel használhatják a készüléket.
- Ne engedje, hogy a gyermekek játszanak a készülékkel.
- A mosogatószereket tartsa gyerekek elől elzárva.

- Gyermeket és háziállatokat ne engedjen a készülék közelébe, ha az ajtaja nyitva van.
- Gyerekek csak felügyelettel végezhetik a készülék tisztítását és felhasználói karbantartását.
- A csomagolóanyagokat tartsa a gyerekektől távol és gondoskodjon a megfelelő hulladékkezelésükről.

Általános biztonság

- Ez a készülék háztartási célra, illetve ahhoz hasonló körülmények között használható, pl.:
 - farmok, munkahelyi konyhák üzletekben, irodákban és más munkakörnyezetekben;
 - hotel- és motelszobák, szállások és más lakókörnyezetek vendégei által;
- Ne módosítsa a készülék jellemzőit.
- Az üzemi víznyomásnak (minimum és maximum) 0,4 (0,04) és 10 (1,0) bar (MPa) között kell lennie.
- Vegye figyelembe, hogy legfeljebb 10 helyet lehet elfoglalni a készülékben.
- A készülék felállításakor ügyeljen arra, hogy a hálózati kábel ne akadjon be és ne sérüljön meg.
- Ha a tápkábel sérült, a kockázat elkerülése érdekében ki kell cseréltetni a gyártóval, a hivatalos szervizével, vagy egy hasonlóan képzett szakemberrel.
- A berendezés burkolatán vagy beépített szerkezetében lévő szellőzőnyílások mindig legyenek akadálymentesek.
- Az evőeszközöket a hegyükkel lefelé helyezze az evőeszközkosárba, illetve vízszintesen, az élükkel lefelé helyezze az evőeszközpolcra.
- A nyitott ajtajú készüléket ne hagyja felügyelet nélkül, mert a lenyitott ajtóra véletlenül rá lehet lépni.
- A karbantartás megkezdése előtt kapcsolja ki a készüléket, és a hálózati kábelét húzza ki a hálózati csatlakozóból.
- A készülék tisztításához ne használjon nagy nyomású vízugarat, illetve gőzt.

- Ha a készülék alján szellőzőnyílások vannak, akkor ezeket nem szabad eltakarni (pl. szőnyeggel).
- A készüléket a mellékelt új tömlőkészlettel kell a vízellátásra csatlakoztatni. A régi tömlőket nem szabad újra felhasználni.

Biztonsági előírások

Üzembe helyezés

⚠ Figyelmeztetés! A készüléket csak képzett szerelő állíthatja fel.

- Távolítson el minden csomagolóanyagot és szállítási rögzítőcsavart.
- Ha a készülék sérült, ne helyezze üzembe és ne használja.
- A készüléket ne telepítse és ne használja olyan helyen, ahol a hőmérséklet alacsonyabb, mint 0 °C.
- Kövesse a készülékkel szállított útmutató utasításait.
- A készüléket mindig óvatosan mozgassa, mert nehéz. Mindig viseljen védőkesztyűt és zárt cipőt.
- A készüléket csak biztonságosan rögzített szerkezetek alá, vagy mellé telepítse.

Elektromos csatlakoztatás

⚠ Figyelmeztetés! Tűz és áramütés veszélye.

⚠ Figyelmeztetés! A készülék felállításakor ügyeljen arra, hogy a hálózati kábel ne akadjon be és ne sérüljön meg.

⚠ Figyelmeztetés! Ne használjon elosztót és hosszabbítót.

⚠ Figyelmeztetés! A földelőérintkezőt semmilyen körülmények között se vágja le, távolítsa el, vagy hidalja át

- A készüléket földelni kell.
- Ügyeljen arra, hogy a hálózati tápellátás paraméterei megfeleljenek a készülék adattábláján feltüntetett értékeknek.
- Mindig használjon megfelelően felszerelt, érintésvédett konnektort.
- Ügyeljen rá, hogy az elektromos alkatrészek (hálózati csatlakozó, hálózati kábel) ne sérüljenek meg. Az elektromos alkatrészek módosításával kapcsolatban forduljon a hivatalos szakszervizhez.

- A hálózati csatlakozót csak a telepítés végeztével dugja be a konnektorba. Gondoskodjon róla, hogy a konnektor a telepítést követően is hozzáférhető legyen.
- A készülék áramtalanításakor ne a hálózati kábelt húzza. Mindig a hálózati csatlakozót húzza.
- Ez a készülék megfelel az E.E.C. irányelveknek.
- Csak UK és Írország. A készülék hálózati csatlakozója 13 A-es. Ha a hálózati csatlakozó biztosítóját cserélni kell, akkor csak 13 A ASTA (BS 1362) biztosítékot használjon.

A víz csatlakoztatása

- Ne rongálja meg a víztömlőket.
- Új, sokáig nem használt, javított, vagy új szerelvényekkel (vízóra stb.) ellátott csövekre csatlakozás előtt addig hagyja folyni a vizet, amíg az tiszta és szennyeződésmentes lesz.
- A készülék első használata közben és után ellenőrizze, hogy van-e látható vízszivárgás.
- A vízbemeneti tömlőn biztonsági szelep van, valamint egy köpeny, amelyben a hálózati kábel található.

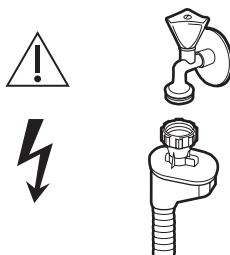

⚠ Figyelmeztetés! Veszélyes feszültség.

- Ha a vízbevezető tömlő megsérül, azonnal zárja el a vízcsapot és húzza ki a csatlakozót a hálózati aljzatból. A vízbevezető tömlő cseréjével kapcsolatban forduljon a hivatalos szakszervizhez.

Használat

 **Figyelmeztetés!** Sérülés, égés, áramütés és tűz veszélye.

- Ne üljön vagy álljon a nyitott ajtóra.
- Az edénymosogató szerek veszélyesek. Tartsa be a mosogatószerek csomagolásán található biztonsági előírásokat.
- Csak az automata mosogatógépekhez ajánlott mosogató- és öblítőszereket használja.
- A mosogatógépben ne használjon szappant, mosógépbe való mosószeret, vagy kézmosószeret.
- A mosogatószer korróziót okoz! A mosogatószert tartsa gyerekek elől elzárva.
- A készülékben lévő vizet ne igya meg, illetve ne játsszon vele.
- A mosogatószer korróziót okoz! A mosogatószert tartsa gyerekek elől elzárva.
- Az edényeket csak akkor vegye ki a mosogatógépéből, ha a program befejeződött. Az edényeken mosogatószer-maradványok maradhatnak.
- Ha a program futása közben kinyitja az ajtót, akkor forró gőz juthat ki a készülékből.
- Ne tegyen gyúlékony anyagot vagy gyúlékony anyagtól nedves tárgyat a készülékbe, a készülékre, vagy annak közelébe.

Szerviz

- A készülék javításával kapcsolatban keresse meg a hivatalos szakszervízt.
- Csak eredeti cserealkatrészt használjon.

Hulladékkezelés

 **Figyelmeztetés!** Sérülés- vagy fulladásveszély.

- Húzza ki a készülék csatlakozóját a konnektorból.
- Vágja le és tegye a hulladékba a hálózati kábelt.
- Vegye le az ajtót, hogy a készülék ne záródhasson rá gyermekekre vagy állatokra.

A készülék bemutatása

A készülék áttekintése

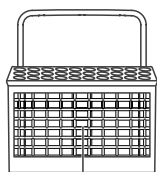
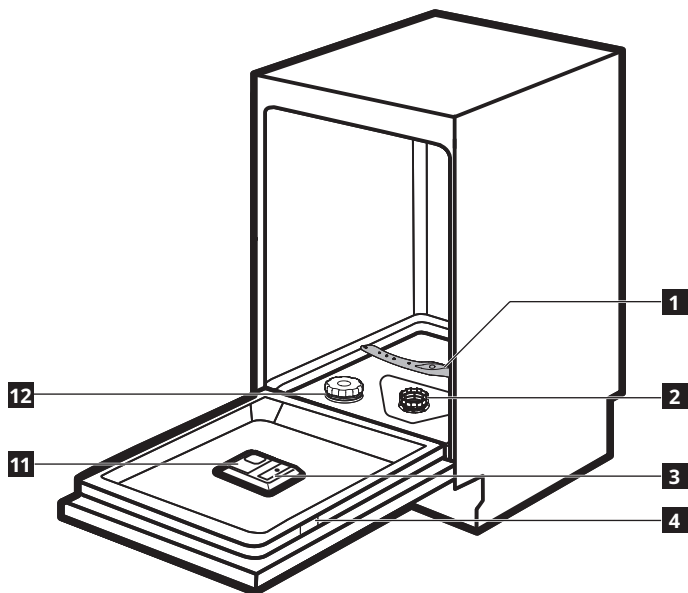

10

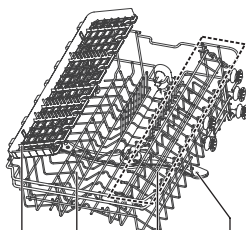

9

8

7

6



5

- 1 Alsó szórókar
- 2 Szűrők
- 3 Öblítőszer-adagoló
- 4 Adattábla
- 5 Alsó kosár
- 6 Felső szórókar

- 7 Pohárpolc
- 8 Felső kosár
- 9 Edénypolc
- 10 Evőeszközkosár
- 11 Mosogatószer-adagoló
- 12 Sótartály

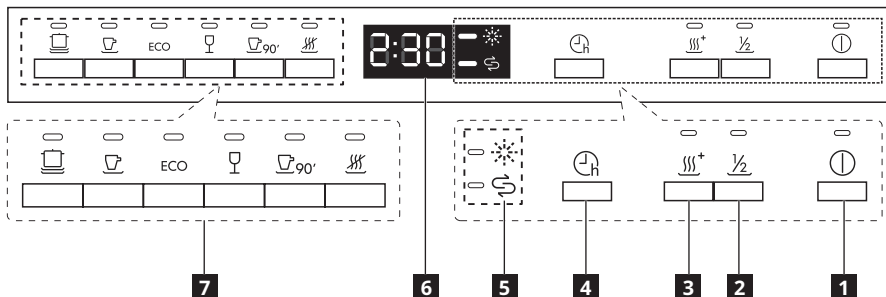

Kezelőpanel

Kezelőpanel



- | | |
|---------------------------------------|------------------------|
| 1 Be/ki gomb | 5 Jelzőfények |
| 2 Mosogatás fél töltéssel gomb | 6 Kijelző |
| 3 Extra szárítás gomb | 7 Programgombok |
| 4 Késleltetett indítás gomb | |

Jelzőfények





Jelzőfények	Leírás
	Öblítőszer-jelző. A program futása közben mindig ki van kapcsolva.
	Sójelző. A program futása közben mindig ki van kapcsolva.

Programok

Program	Szennyeződésmértéke A töltet típusa	Programfázisok	Választási lehetőségek
 (Intenzív)	<ul style="list-style-type: none"> Erős szennyeződés Cserépedény, evőeszköz, fazék és serpenyő 	<ul style="list-style-type: none"> Előmosás (50 °C) Mosás (65 °C) Öblítés Öblítés Öblítés (65 °C) Szárítás 	<ul style="list-style-type: none"> Mosogatás fél töltéssel Extra szárítás
 (Univerzális)	<ul style="list-style-type: none"> Minden Cserépedény, evőeszköz, fazék és serpenyő 	<ul style="list-style-type: none"> Előmosás (45 °C) Mosás (55 °C) Öblítés Öblítés (65 °C) Szárítás 	<ul style="list-style-type: none"> Mosogatás fél töltéssel Extra szárítás
ECO (ECO) ¹⁾	<ul style="list-style-type: none"> Normál szennyeződés Cserépedény és evőeszköz 	<ul style="list-style-type: none"> Mosás (45 °C) Öblítés Öblítés (60 °C) Szárítás 	<ul style="list-style-type: none"> Mosogatás fél töltéssel Extra szárítás
 (Üveg)	<ul style="list-style-type: none"> Enyhe szennyeződés Kényes cserépedény és üvegedény 	<ul style="list-style-type: none"> Előmosás Mosás 50 °C Öblítés Öblítés (65 °C) Szárítás 	<ul style="list-style-type: none"> Mosogatás fél töltéssel Extra szárítás
 90' (90 perc)	<ul style="list-style-type: none"> Normál szennyeződés Cserépedény és evőeszköz 	<ul style="list-style-type: none"> Mosás 60 °C Öblítés Öblítés (65 °C) Szárítás 	<ul style="list-style-type: none"> Mosogatás fél töltéssel Extra szárítás
 (Gyors)	<ul style="list-style-type: none"> Friss szennyeződés Cserépedény és evőeszköz 	<ul style="list-style-type: none"> Mosás 50 °C Öblítés Öblítés (45 °C) 	

1) Ez a program használja fel a leghatékonyabban a vizet és az energiát, normál szennyezettségű cserépedény és evőeszköz esetén. (Ez a tesztelést végző intézetek standard programja).

Fogyasztási értékek

Program ¹⁾	Mosogatószér Előmosás/mosás	Víz (l)	Energia (kWh)	Időtartam (perc)
 (Intenzív)	4/14 g	15,3	1,378	205
 (Univerzális)	4/14 g	13,1	1,287	175
ECO (ECO)	18 g	9,0	0,755	235
 (Üveg)	4/14 g	13,1	0,934	125
 90' (90 perc)	4/14 g	10,2	1,234	90
 (Gyors)	12 g	10	0,611	30

- 1) Az értékek a víz nyomásától és hőmérsékletétől, a hálózati feszültség változásaitól, a választott lehetőségtől és az edények mennyiségétől függően változhatnak.
- 2) Az ECO program normál szennyeződésű edények mosogatására alkalmas, amely a kombinált energia- és vízfogyasztást tekintve a leghatékonyabb program ilyen típusú edényekhez. Ezt a programot használják az EU öko-dizájn irányelvének való megfelelés értékelésére is.
- 3) az evőeszközök előzetes öblítése megnöveli a víz- és energiafogyasztást, ezért nem ajánlott.
- 4) az evőeszközök háztartási mosogatógépben végzett mosása általában kevesebb vizet és energiát fogyaszt, mint a kézi mosogatás, ha a gyártó előírásainak megfelelően használják a gépet.



Tájékoztatás a tesztelő intézetek számára

A (pl. EN60436 szerinti) teljesítménytesztekhez szükséges adatok beszerzéséhez kérjük, írjon e-mailt a következő címre:

info.dishwasher@meicloud.com

Kérjük, az adatigénylésében tüntesse fel a termék kódszámát (PNC), ami a típus táblán található.

Választási lehetőségek

-  A kívánt választási lehetőségeket minden programindítás előtt be kell állítani. A választási lehetőségeket a program futása közben nem lehet be- vagy kikapcsolni.
-  Ha egy választási lehetőség egy adott programhoz nem használható, akkor a hozzá tartozó jelzőfény nem világít, vagy pár másodpercig gyorsan villog, majd kialszik.
-  A kiválasztott lehetőség hatással lehet a víz- és energiafogyasztásra, illetve a program időtartamára is.

Mosogatás fél töltéssel

Ezzel a választással vizet és energiát takaríthat meg, ha csak néhány darab mosogatnivaló van. A készülékben legfeljebb 10 darab edénynek van hely.

Javasoljuk, hogy kevesebb mosogatószert használjon, mint teljes töltés esetén.

A féltöltéses mosogatás beállítása

Nyomja meg a $\frac{1}{2}$ gombot.

A hozzá tartozó jelzőfény világítani kezd.

A kijelzőn a módosult programfutási időtartam jelenik meg.

A féltöltéses mosogatás a  (Gyors mosás) program esetén nem választható.

Extra szárítás

Ezzel a beállítással növelni lehet a szárítás hatékonyságát.

Az extra szárítás és az öblítés kombinációja még jobb szárítást eredményez.

Az extra szárítás beállítása

Nyomja meg a  gombot.

A hozzá tartozó jelzőfény világitani kezd.

A kijelzőn a módosult programfutási időtartam jelenik meg.

Az extra szárítás a  (Gyors mosás) program esetén nem választható.

Beállítások**A vízlágyító**

A vízlágyító eltávolítja az ásványi anyagokat a bemenő vízből, amelyek jelentős hatással lennének a mosogatási eredményre, és magára a készülékre.

Minél több ilyen ásványi anyag van a vízben, annál keményebb a víz. A víz keménységét ekvivalens skálával mérjük.

A vízlágyítót az Ön által használt víz keménységéhez kell beállítani. A helyi vízmű felvilágosítással szolgál a víz keménységére vonatkozóan. A jó mosogatási eredményhez szükség van a vízlágyítás helyes szintjének beállítására.

Víz keménysége

Német fok (°dH)	Francia fok (°fH)	mmol/l	Clarke fok	Vízlágyítás szintje	Sófogyasztás (gramm/ciklus)	Regenerálás gyakorisága (minden X mosogatási ciklus után)
35 - 55	61 - 98	6,1 - 9,8	43 - 69	H6	60	1
23 - 34	41 - 60	4,1 - 6,0	29 - 42	H5	30	2
18 - 22	31 - 40	3,1 - 4,0	22 - 28	H4	20	3
12 - 17	21 - 30	2,1 - 3,0	15 - 21	H3 ¹⁾	12	5
6 - 11	10 - 20	1,0 - 2,0	7 - 14	H2	9	10
0 - 5	0 - 9	0 - 0,94	0 - 6	H1 ²⁾	0	NEM

1) Gyári beállítás.

2) Ezen a szinten ne használjon sót.

Minden regeneráláshoz további 2,0 liter víz szükséges, az energiafogyasztás 0,02 kWh-val nő, és a program ideje 4 perccel hosszabb.

Akár normál mosogatószert, akár kombinált tablettát használ (sóval vagy só nélkül), a só-utántöltési jelzés megfelelő működéséhez be kell állítani a helyes vízkeménységet.

 A sötét tartalmú kombinált tabletták nem eléggé hatékonyan lágyítják a kemény vizet.

A vízlágyítás szintjének beállítása

1. A be/ki kapcsolóval kapcsolja be a készüléket.
2. 60 másodpercen belül nyomja meg és 5 másodpercnél hosszabb ideig tartsa nyomva a  gombot, ekkor lehetőség van a vízlágyító beállítására.

3. A  gombot többször megnyomva a következő vízlágyítási szintek között lehet választani:
H1 - H2 - H3 - H4 - H5 - H6
4. A beállítás érvényesítéséhez nyomja meg a be/ki gombot.

Öblítőszer elfogyásának jelzése

Az öblítőszer használatával a szárítás csík- és foltmentes lesz. A tökéletes szárítás érdekében mindig használjon öblítőszer.

A készülék a forró öblítési fázisban automatikusan adagolja az öblítőszer.

Ha az öblítőszer-tartály üres, egy jelzőfény kezd világítani, és arra figyelmeztet, hogy az öblítőszer után kell tölteni.

Az öblítőszer szintje



Az öblítőszer adagolási mennyiségét a „D1” (minimális mennyiség) és a „D5” (maximális mennyiség) között lehet beállítani.

Az első használat előtt

1. **A vízlágyító beállított szintjének a bemenő víz keménységéhez kell illeszkednie. Ha nem így van, korrigálja a vízlágyító szintjét.**
2. Töltse fel a sótartályt.
3. Töltse fel az öblítőszer-adagolót.
4. Nyissa meg a vízcsapot.
5. Az esetleg a készülékben található gyártási maradványok eltávolításához indítson el egy programot. Ne használjon mosogatószeret és ne tegyen semmit a mosogatógépbe.

 A program elindítása után 5 percig tarthat, amíg a készülék regenerálja a vízlágyítóban található műgyantát. Úgy tűnik, mintha nem működne a készülék. A mosogatási fázis csak ennek a műveletnek a befejeződése után indul el. Az eljárás periodikusan ismétlődik.

Az öblítőszer szintjének beállítása

1. A be/ki kapcsolóval kapcsolja be a készüléket.
2. A készülék bekapcsolása után 60 másodpercen belül nyomja meg és 5 másodpercnél hosszabb ideig tartsa nyomva a  gombot, majd a  gomb megnyomásával lehetőség van az öblítőszer beállítására.
Az öblítőszer-jelző villog.
3. A  gomb többszöri megnyomásával válasszon a következő öblítőszer-szintek közül:
D1 - D2 - D3 - D4 - D5
Minél nagyobb a szám, a készülék annál több öblítőszeret adagol.
4. A beállítás érvényesítéséhez nyomja meg a be/ki gombot.

A sótartály

 **Vigyázat!** Csak a mosogatógépekhez való nyers só használja. A finomított só növeli a korrózió kockázatát.

A só a vízlágyítóban található műgyanta regenerálására, és a mindennapi jó mosogatási eredmény biztosításához használjuk.

A sótartály feltöltése

i A sótartályt csak akkor töltsse fel, ha a sójelző világít.

1

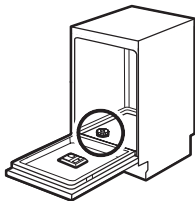

A sótartály a készülék alján található.

2

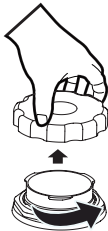

Vegye le a sótartály fedelét.

3



A sótartályt a maximum-jelzésig töltsse fel vízzel.

4



A mellékelt tölcéért helyezze a sótartály nyílása fölé, majd töltsön 1,5 kg sót a tartályba.

5

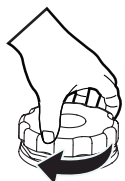

Szorosan zárja le a sótartály fedelét.

Az öblítőszer-adagoló feltöltése

1

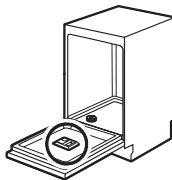

Az öblítőszer-adagoló az ajtó belső oldalán található.

2

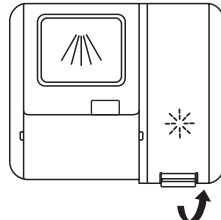

Emelje fel az öblítőszer-tartály tetejét.

3

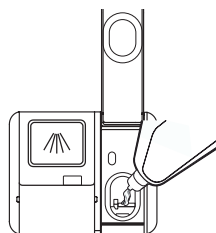

Az öblítőszer-tartályt töltsse fel öblítőszerrel. Ügyeljen arra, hogy ne töltsse túl.

4

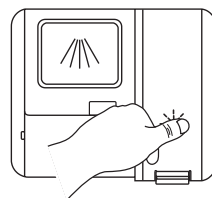

Zárja le az öblítőszer-tartály tetejét.

⚠ Vigyázat! A tartály feltöltésekor víz és só juthat ki a tartályból. A sótartály feltöltése után a korrózió megelőzése érdekében azonnal indítson el egy programot.

Napi használat

1. Nyissa meg a vízcsapot.
2. A be/ki kapcsolóval kapcsolja be a készüléket.
 - Ha a sójelző világít, töltsse fel a sótartályt.
 - Ha az öblítőszer-jelző világít, töltsse fel az öblítőszer-adagolót.
3. Tegye az edényeket a kosarakba.
4. Helyezze be a mosogatószer-t.
5. Állítsa be, és indítsa el az edények típusának és a szennyeződés mértékének megfelelő mosogatóprogramot.

A mosogatószer használata

1

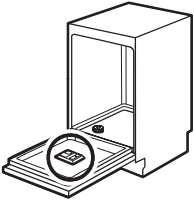

A mosogatószer-adagoló az ajtó belső oldalán található.

2

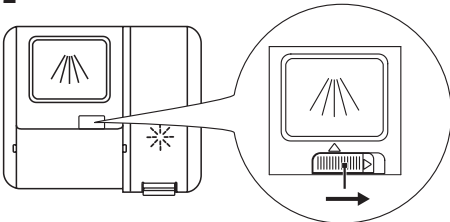

A zárógombot tolja jobbra és nyissa ki a mosogatószer-adagoló fedelét

3

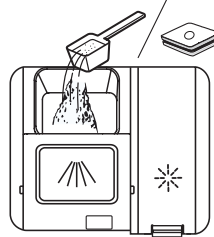

Tegye a mosogatószert (por vagy kombinált tablettát) a mosogatószer-adagolóba.

5

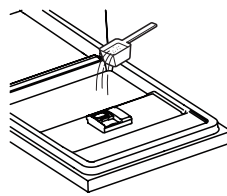

4

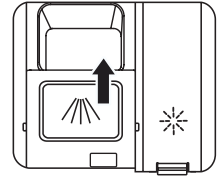

A fedelet előre csúsztatva, majd lenyomva zárja le.

Ha a program tartalmaz előmosogatósi fázist, szórjon kevés mosogatószert az ajtó belső felére.

Program beállítása és elindítása

Az automatikus kikapcsolás funkció

Ez a funkció csökkenti az energiafogyasztást azzal, hogy automatikusan kikapcsolja a készüléket, amikor az nem dolgozik.

A funkció életbe lépésének időpontja:

- 15 perccel a program befejeződése után.
- 15 perccel azután, ha a program nem indult el.

Program indítása

⚠ Vigyázat! A mosási ciklus befejeződése előtt ne vegye ki a kosarakat a mosogatógépből.

1. A készülék ajtaját tartsa résnyre nyitva.
2. A be/ki kapcsolóval kapcsolja be a készüléket.
3. A kívánt program kiválasztásához nyomja meg a megfelelő programgombot. A program jelzőfénye világítani kezd. A kijelzőn a program időtartama látható.
4. Állítsa be a kívánt választási lehetőségeket.
5. A program indításához zárja be a készülék ajtaját.

Program késleltetett indítása

1. Állítson be egy programot.
2. A  gombot többször megnyomva álljon a késleltetési idő beállítására (1-24 óra). A késleltetés jelzőfénye világítani kezd.
3. A visszaszámlálás elindításához zárja be a készülék ajtaját.

A visszaszámlálás ideje alatt lehetőség van a késleltetési idő módosítására, de a program és a választási lehetőségek nem módosíthatók.

A visszaszámlálás befejezésekor elindul a program.

Az ajtó kinyitása a készülék működése közben

Ha a készülék működése közben kinyitja az ajtót, akkor a készülék leáll. Ez hatással lehet az energiafogyasztásra és a program időtartamára. Az ajtót ismét bezárva, a program a megszakítási ponttól folytatódik.

A késleltetett indítás törlése a visszaszámlálás alatt

Ha törli a késleltetett indítást, akkor újra be kell állítani a programot és a választási lehetőségeket.

A be/ki gombbal kapcsolja ki a készüléket. Ekkor a késleltetett indítás törlődik.

Program leállítása

A be/ki gombbal kapcsolja ki a készüléket. Vagy az ajtó kinyitásával állítsa le a futó programot, várjon pár másodpercig, amíg a készülék teljesen leáll, majd nyomja meg a be/ki gombot. Ekkor a program törlődik. Új program indítása előtt ellenőrizze, hogy a mosogatószer-adagolóban van-e mosogatószer.

Program befejezése

1. Nyomja meg a be/ki gombot, vagy várja meg, amíg az automatikus kikapcsolás funkció kikapcsolja a készüléket. Ha az automatikus kikapcsolás előtt kinyitja az ajtót, akkor a készülék automatikusan kikapcsolódik.
2. Zárja el a vízcsapot.

A program befejeződése után a kijelzőn a 0:00 kijelzés látható.

A be/ki gombon kívül egyetlen gomb sem használható.

A felső kosár elhelyezése

A felső kosarat különböző magasságokban lehet elhelyezni, így különböző méretű edényeket lehet a készülékbe helyezni.

1. A felső kosarat csúsztassa ki a készülékből.

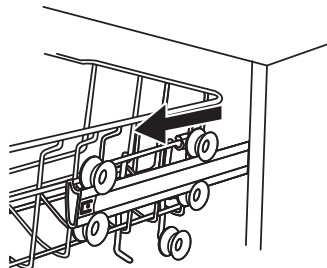

2. A kosarat helyezze át a felső vagy az alsó görgőkre.

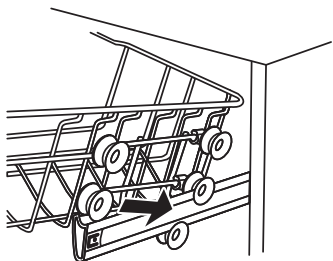

3. Tolja be a kosarat.

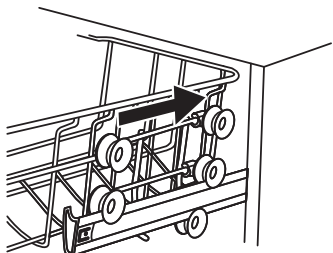

Állítható pohárpolc

A felső kosárban található pohárpolcot ki lehet hajtani, így nagyobb hely marad a magasabb edények számára.

1. A kihajtáshoz húzza ki a pohárpolcot.

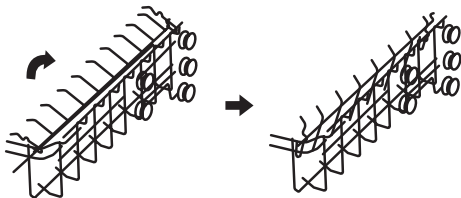

2. A behajtáshoz nyomja lefelé a pohárpolcot.

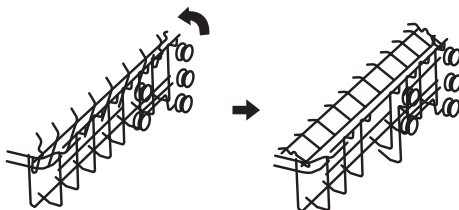

Állítható alsó kosár

Az alsó kosár tüskéit be lehet hajtani, hogy több hely maradjon a nagyobb edények számára.

1. Nyomja be az alsó kosár tüskéit.

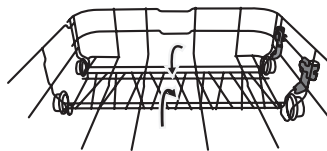

2. A tüskék kihajtásához húzza őket felfelé.

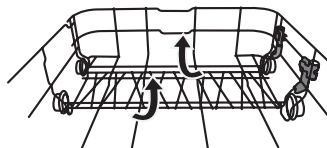

Tippek és tanácsok

Általános

A következő tanácsok optimális tisztítási és szárítási teljesítményt biztosítanak a mindennapi használatban, és segítenek a környezet védelmében is.

- Az edényekről távolítsa el a nagyobb ételmaradványokat.
- Kézzel ne mosogassa el előre az edényeket. Ha szükséges, használja az előmosogató

programot (ha van), vagy válasszon előmosogatót is tartalmazó programot.

- A készülék megtöltésekor győződjön meg arról, hogy a szórókar fúvókáiból kiáramló víz teljesen el tudja érni és le tudja mosni az edényeket. Ügyeljen arra, hogy az edények ne érjenek egymáshoz és ne fedjék el egymást.
- A mosogatószer, az öblítőszer és a só külön is használható, de kombinált tablettákat

is használhat (pl. „3 az 1-ben”, „4 az 1-ben”, „Minden 1-ben”). Tartsa be a csomagoláson található utasításokat.

- Válassza az edények típusának és szennyezettségének megfelelő programot. A normál szennyezettségű edények és evőeszközök esetében az ECO program biztosítja a leghatékonyabb víz- és energiafogyasztást.

Só, öblítőszer és mosogatószer használata

- Csak mosogatógéphez való sót, öblítőszert és mosogatószert használjon. Más termékek károsíthatják a készüléket.
- Ha a víz kemény, vagy nagyon kemény, akkor azt javasoljuk, hogy az optimális tisztítási és szárítási eredmény érdekében külön normál mosogatószert (por, zselé, adalékokat nem tartalmazó tabletták), öblítőszert és sót használjon.
- Legalább havonta egyszer működtesse a készüléket olyan készülék tisztítóval, ami erre a célra alkalmas.
- A rövid programok esetén a mosogatószer-tabletták nem oldódnak fel teljesen. Az edényeken maradó mosogatószer-maradékok elkerülése érdekében javasoljuk, hogy a tablettákat csak hosszú programokkal használja.
- Csak a megfelelő mennyiségű mosogatószert használja. Vegye figyelembe a mosogatószer csomagolásán feltüntetett utasításokat.

Mit tehet, ha nem akar kombinált tablettákat használni?

Mielőtt külön mosogatószert, öblítőszert és sót kezdene használni, végezze el a következő eljárást.

1. Állítsa be a vízlágyító legmagasabb szintjét.
2. A só- és öblítőszer-tartály legyen tele.
3. Indítsa el a legrövidebb, öblítést is tartalmazó programot. Ne használjon mosogatószert és a kosarak legyenek üresek.
4. A program befejeződése után a vízlágyító szintjét állítsa a hálózati víznek megfelelő értékre.
5. Állítsa be az öblítőszer adagolási mennyiségét.
6. Kapcsolja be az öblítőszer elfogyásának jelzését.

A kosarak feltöltése

- **i** A kosarak feltöltésére példákat talál a mellékelt brosúrában.

- A készülékben csak mosogatógépben mosható edényeket mosogasson.
- A készülékbe ne tegyen fából, szaruból, alumíniumból, ónból és rézből készült tárgyakat.
- Ne tegyen a készülékbe vizet elnyelő tárgyakat (szivacs, törlőruha).
- Az edényekről távolítsa el az ételmaradékokat.
- A ráégett ételmaradékok tartalmazó edényeket áztassa vízbe.
- Az üreges edényeket (pohár, bögre, serpenyő) a nyílással lefelé tegye a kosárba.
- Az evőeszközök és az edények ne érintsék egymást. A kanalakat keverje más evőeszközökkel.
- A poharak ne érjenek egymáshoz.
- A kisebb tárgyakat az evőeszköz-kosárba tegye.
- A könnyebb tárgyakat a felső kosárba tegye. Ügyeljen arra, hogy a tárgyak ne mozogjanak.
- A program elindítása előtt győződjön meg arról, hogy a szűrőkar szabadon tud mozogni.

A program elindítása előtt

Ellenőrizze a következőket:

- a szűrők tiszták és megfelelően vannak behelyezve,
- a sőtartály kupakja szorosan zárva van,
- a szűrőkarok nincsenek eldugulva,
- a készülékben van só és öblítőszer (hacsak nem kombinált tablettát használ),
- az edények megfelelően vannak elhelyezve a kosárban,
- a program a készülék feltöltöttségének és a szennyeződés mértékének megfelelő,
- a mosogatószer mennyisége megfelelő.

A kosarak kiürítése

- **i** A jobb szárítási eredmény érdekében az edények eltávolítása előtt pár percig résnyre hagyja nyitva a készülék ajtaját.
1. Az edények eltávolítása előtt hagyja lehűlni őket. A forró edények könnyebben sérülnek.
 2. Először az alsó, majd a felső kosárból vegye ki az edényeket.
- **i** A program befejeződése után még maradhat víz a készülék oldalfalain és ajtaján.

Ápolás és tisztítás

⚠ Figyelmeztetés! A karbantartás megkezdése előtt kapcsolja ki a készüléket és a hálózati kábelét csatlakoztassa le a hálózati feszültségről.

i A szennyezett szűrők és az eltömődött szűrőkarok csökkentik a készülék teljesítményét. Rendszeresen ellenőrizze, és szükség esetén tisztítsa meg őket.

A szűrők tisztítása

1. A szűrőket fordítsa el balra, majd emelje ki őket a készülékből.

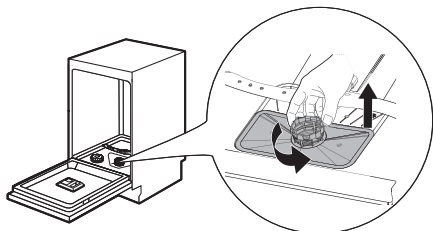

2. A szűrőszerelvényből először enyhén összenyomva az (A) szűrőt húzza ki. Ezután lehet kivenni a (B) és (C) szűrőt.

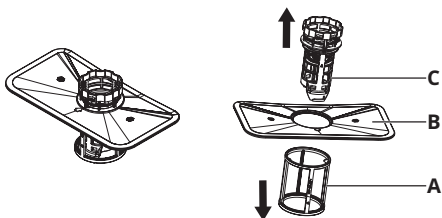

3. Az (A), (B) és (C) szűrőt vízzel öblítse ki. Ha szükséges, használjon puha tisztítókefét.
4. Az alábbi ábra szerint tegye vissza a szűrőket.

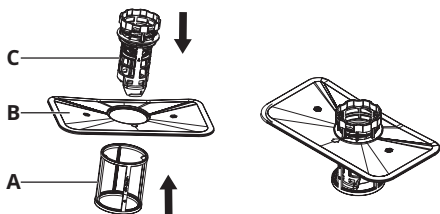

5. Tegye a helyére a szűrőszerelvényt, majd jobbra forgatva rögzítse. A (B) és (C) szűrőn található nyilaknak egymáshoz kell illeszkedniük, a következő ábra szerint.

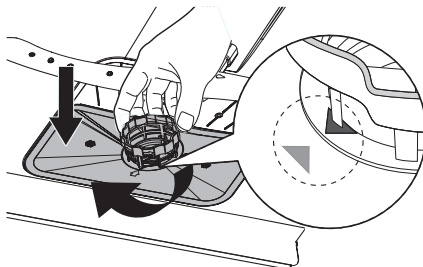

A szűrőkarok tisztítása

Javasoljuk, hogy a fűvókák eltömődésének megelőzése érdekében rendszeresen tisztítsa a felső és az alsó szűrőkart.

Az eltömődött fűvókák csökkentik a tisztítási teljesítményt.

1. Húzza ki a felső és az alsó kosarat.
2. A felső szűrőkart a közepén található anyacsavart balra forgatva lehet levenni a felső kosárról.

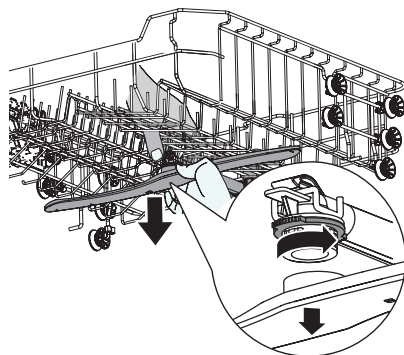

3. Az alsó szűrőkart egyszerűen felfelé húzva lehet levenni.

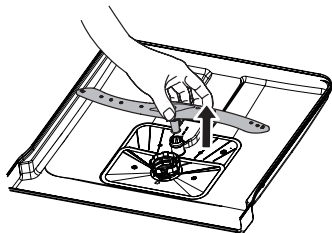

- Az alsó szűrőkart egyszerűen nyomja vissza a helyére.

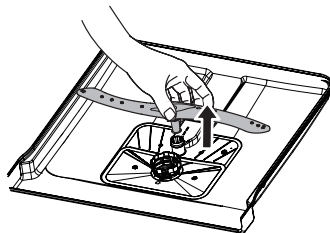

4. A felső és az alsó szűrőkart folyó víz alatt tisztítsa meg.
A szűrőkarok fűvókáiból egy hegyes eszközzel (pl. fogpiszkáló) távolítsa el a szennyező részecskéket.
5. A tisztítás után tegye vissza a szűrőkarokat.
A felső szűrőkar közepét a felső kosáron lévő anyához illesztve és jobbra forgatva rögzítse a helyére.

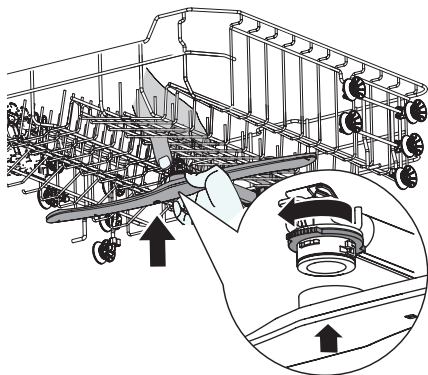

Külső tisztítás

- A készüléket nedves, puha ruhával tisztítsa.
- Csak semleges tisztítószereket használjon.
- Ne használjon súroló hatású termékeket, súrolószivacsot vagy oldószert.

Belső tisztítás

- Puha és nedves kendővel gondosan tisztítsa meg a készüléket, beleértve az ajtó gumitömítését is.
- A készülék teljesítményének fenntartása érdekében mosogatógéphez való tisztítószer használjon, legalább havonta egyszer. Gondosan tartsa be a tisztítószer csomagolásán található előírásokat.
- Ne használjon súroló hatású termékeket, súrolószivacsot, éles vagy hegyes szerszámot, erős vegyszert, súrolóeszközt vagy oldószert.
- A rövid időtartamú programok használata általában vízkő és zsír lerakódását okozza a készülék belsejében. Ennek megakadályozása érdekében legalább havonta kétszer futtasson hosszú időtartamú programot.

Hibaelhárítás

Ha a készülék nem indul el, vagy működés közben leáll, először ellenőrizze, hogy a táblázat információi alapján saját maga is meg tudja-e oldani a problémát, ha nem, akkor lépjen kapcsolatba egy hivatalos szakszervizzel.

⚠ Figyelmeztetés! A nem megfelelően elvégzett javítás súlyos biztonsági kockázatot jelenthet a felhasználó számára. Minden javítást szakképzett személyzetnek kell végeznie.

Egyes problémák esetén a kijelzőn hibakód jelenik meg.

A fellépő hibák többségét a szakszerviz bevonása nélkül is meg lehet oldani.

Probléma és hibakód	Lehetséges ok és megoldás
Nem lehet bekapcsolni a készüléket.	<ul style="list-style-type: none"> • Ellenőrizze, hogy a hálózati kábel csatlakozik-e a hálózati csatlakozóra. • A biztosítékdobozban ellenőrizze a biztosítók épségét.
A program nem indul el.	<ul style="list-style-type: none"> • Ellenőrizze, hogy a készülék ajtaja zárva van-e. • Ha késleltetett indítás van beállítva, akkor törölje a beállítást, vagy várja meg a visszaszámlálás végét. • A készülék elindította a vízlágyítóban található műgyanta újratöltését. Az eljárás időtartama kb. 5 perc.
A készülék nem tölt be vizet. A kijelzőn az „E1” hibakód látható.	<ul style="list-style-type: none"> • Ellenőrizze, hogy a vízcsap nyitva van-e. • Ellenőrizze, hogy a vízellátás nyomása nem túl kicsi-e. Ennek érdekében lépjen kapcsolatba a vízszolgáltatóval. • Ellenőrizze, hogy a vízcsap nem dugult-e el. • Ellenőrizze, hogy a bevezető tömlő szűrője nem dugult-e el. • Ellenőrizze, hogy a bevezető tömlőn nincsenek-e hajlítások vagy törések.
A készülék nem éri el a szükséges hőmérsékletet. A kijelzőn az „E3” hibakód látható.	<ul style="list-style-type: none"> • A fűtőegység elromlott. Vegye fel a kapcsolatot a helyi hivatalos szakszervizzel.
Az előtésgátló eszköz bekapcsolat. A kijelzőn az „E4” hibakód látható.	<ul style="list-style-type: none"> • Zárja el a vízcsapot és vegye fel a kapcsolatot a hivatalos szakszervizzel.
A készülék nem ereszti le a vizet.	<ul style="list-style-type: none"> • Ellenőrizze, hogy a leeresztő csővég nem dugult-e el. • Ellenőrizze, hogy a kivezető tömlő szűrője nem dugult-e el. • Ellenőrizze, hogy a belső szűrőrendszer nem dugult-e el. • Ellenőrizze, hogy az elvezető tömlőn nincsenek-e hajlítások vagy törések.
A készülék működés közben többször leáll és újraindul.	<ul style="list-style-type: none"> • Ez normális jelenség. Ez optimális tisztítást és energiamegtakarítást eredményez.
A program túl hosszú ideig tart.	<ul style="list-style-type: none"> • Ha késleltetett indítás van beállítva, akkor törölje a beállítást, vagy várja meg a visszaszámlálás végét.
A kijelzett hátralévő idő nő, és majdnem eléri a program időtartamának végét.	<ul style="list-style-type: none"> • Ez nem hiba. A készülék megfelelően működik.
Kis mértékű szivárgás a készülék ajtajánál.	<ul style="list-style-type: none"> • A készülék nem áll vízszintben. Az állítható lábakkal (ha vannak) szintezze a készüléket. • A készülék ajtaja nincs középen. Állítsa be a hátsó lábat (ha van).
A készülék ajtaja nehezen záródik.	<ul style="list-style-type: none"> • A készülék nem áll vízszintben. Az állítható lábakkal (ha vannak) szintezze a készüléket. • Az edények széle kiáll a kosarakból.

Probléma és hibakód	Lehetséges ok és megoldás
Zörgő/kopogó hang hallatszik a készülék belsejéből.	<ul style="list-style-type: none"> Az edények nem megfelelően vannak elrendezve a kosarakban. Nézzon utána a kosarak feltöltését bemutató broszúrában. Ellenőrizze, hogy a szórókarok szabadon tudnak-e mozogni.
A készülék lecsapja a kismegszakítót.	<ul style="list-style-type: none"> A kismegszakító terhelhetősége nem elegendő egyszerre az összes készülék táplálásához. Ellenőrizze a hálózati aljzat terhelését és a kismegszakító kapacitását, vagy kapcsolja ki az aljzatra csatlakozó egyik készüléket. A készülék belső elektromos hibája. Vegye fel a kapcsolatot a helyi hivatalos szakszervizzel.

i A további lehetséges okokat az „**Az első használat előtt**”, a „**Napi használat**”, vagy a „**Tippek és tanácsok**” c. részben találhatja meg.

Ha ellenőrizte a készüléket, kapcsolja ki, majd be. Ha a probléma ismét jelentkezik, értesítse a hivatalos szakszervizt.
A táblázatban nem szereplő hibakódokkal kapcsolatban érdeklődjön a hivatalos szakszerviznél.

A mosogatás és a szárítás hatásfoka nem kielégítő

Probléma	Lehetséges ok és megoldás
Nem megfelelő mosogatás.	<ul style="list-style-type: none"> Lásd a „Napi használat”, „Tippek és tanácsok” c. részt és a kosarak feltöltését bemutató broszúrárt. Használjon intenzívebb mosogatóprogramot. Tisztítsa meg a szórókarokat és a szűrőket. Lásd az „Ápolás és tisztítás” c. részt.
Nem megfelelő szárítás.	<ul style="list-style-type: none"> Az edények túl sokáig voltak a zárt készülékben. Nincs öblítőszer, vagy kevés. Állítsa nagyobb szintre az öblítő adagolóját. A műanyag edényeket sokszor törőlkendővel kell szárazra törölni. A jobb szárításhoz válassza az extra szárítás lehetőséget. Javasoljuk, hogy mindig használjon öblítőszert, még a kombinált tablettákkal együtt is.
A poharakon és edényeken fehér csíkok vagy kékes rétegek látszanak.	<ul style="list-style-type: none"> Az öblítőszer-adagoló túl sok öblítőszert adagol. Állítsa kisebbre az öblítőszer-adagolás szintjét. Túl sok a mosogatószer.
Az edényeken és poharakon lerakódások vagy vízcseppek száradási nyomai láthatók.	<ul style="list-style-type: none"> Az öblítőszer adagolási mennyisége nem megfelelő. Állítsa nagyobb szintre az öblítő adagolóját. Az ok az öblítőszer minősége is lehet.

Az edények nedvesek.	<ul style="list-style-type: none"> • A jobb szárításhoz válassza az extra szárítás lehetőséget. • A programban nincs szárítási fázis, vagy a szárítási fázis hőmérséklete túl alacsony. • Az öblítőszer-adagoló üres. • Az ok az öblítőszer minősége is lehet. • Az ok a kombinált tableta minősége is lehet. Próbáljon ki más márkát, vagy használjon öblítőszert a kombinált tablettával együtt.
A készülék belseje nedves.	<ul style="list-style-type: none"> • Ez nem a készülék hibája. A levegő páratartalma okozza, ami lecsapódik a készülék falán.
Szokatlan habzás mosogatás közben.	<ul style="list-style-type: none"> • Csak mosogatógépekhez ajánlott mosogatószert használjon. • Szivárgás van az öblítőszer-adagolóban. Vegye fel a kapcsolatot a helyi hivatalos szakszervizzel.
Rozsdanyomok vannak az evőeszközökön.	<ul style="list-style-type: none"> • Túl sok só van a mosogatóhoz használt vízben. Lásd a „A vízlágyító” c. részt. • Ezüst és rozsdamentes evőeszközt tett egymás mellé. Az ezüst és rozsdamentes acél evőeszközöket ne tegye szorosan egymás mellé.
A program befejeződése után mosogatószer-maradványok vannak az adagolóban.	<ul style="list-style-type: none"> • A mosogatószer-tabletta az adagolóba szorult és a víz nem mosta ki teljesen. • A víz nem tudja kimosni a mosogatószert az adagolóból. Ellenőrizze, hogy a szórókar nincs-e akadályozva, vagy eldugulva. • Ellenőrizze, hogy a kosárban lévő edények nem akadályozzák-e meg, hogy az adagoló fedele kinyíljon.
Szagok a készülék belsejében.	<ul style="list-style-type: none"> • Lásd a „Belső tisztítás” c. részt.
Vízkölerakódás az edényeken, a készülék belső falán vagy az ajtó belsején.	<ul style="list-style-type: none"> • A sószint alacsony; ellenőrizze a sófeltöltés jelzését. • A sótartály kupakja meglazult. • A hálózati víz kemény. Lásd a „A vízlágyító” c. részt. • Kombinált tableta használata esetén is használjon sót, és állítsa be a vízlágyító regenerálását. Lásd a „A vízlágyító” c. részt. • Ha továbbra is vízkölerakódás tapasztalható, tisztítsa meg a készüléket az erre a célra való készülékeltisztítókkal. • Próbálkozzon más típusú mosogatószerrel. • Lépjen kapcsolatba a mosogatószer gyártójával.
Homályos, elszíneződött, vagy csorba edények.	<ul style="list-style-type: none"> • A készülékben csak gépi mosogatóra alkalmas edényeket mosogasson. • A kosarakat óvatosan töltsse fel és ürítse ki. Nézzon utána a kosarak feltöltését bemutató brosúrában. • A kényes tárgyakat a felső kosárba tegye.

i A további lehetséges okokat az „**Az első használat előtt**”, a „**Napi használat**”, vagy a „**Tipppek és tanácsok**” c. részben találhatja meg.

Műszaki adatok

Műszaki adatok (EN60436)

A termék neve	LAGAN 10475620
Szállító megnevezése	IKEA of Sweden AB
Szállító címe	IKEA of Sweden AB, Tulpanvägen 8, 343 81 Älmhult, Svédország
Termék típusa	Mosogatógép
Felállítás típusa	Beépített
Méretetek (szé x ma x mé)	45 x 82 x 55 cm
Névleges kapacitás ^{a)} (ps)	10
Energiahatékonysági osztály ^{a)}	E
EEI ^{a)}	55,9
Tisztítási teljesítmény-index ^{a)}	1,125
Szárítási teljesítmény-index ^{a)}	1,065
Ciklusonkénti energiafogyasztás ^{c)}	0,755 kWh
Ciklusonkénti vízfogyasztás ^{d)}	9,0 liter
Program időtartama ^{a)}	3:55 (ó:perc)
Levegőben terjedő zajkibocsátás ^{a)}	47 dB(A)
Levegőben terjedő zajkibocsátási osztály ^{a)}	C
Kikapcsolt állapot	0,49 W
Késleltetett indítás	1,00 W

A szállító által nyújtott jótállás minimális időtartama ^{b)}: az IKEA jótállási ideje: 2 év

A szállító weboldalának linkje, ahol a 2019/2022 sz. (EU) végrehajtási rendelet ^{b)} II. függelékének 6. pontja található: WWW.IKEA.COM

a) az eco programra.

b) ezeknek a pontoknak a módosítását a 2017/1369 sz. (EU) szabályozás 4. cikk 4. paragrafusában tekintetében nem kell figyelembe venni.

c) Energiafogyasztás kWh-ban ciklusonként, eco módban és hideg víz használatával. A tényleges energiafogyasztás a készülék alkalmazási módjától függ.

d) Vízfogyasztás literben ciklusonként, eco program használatával. A tényleges vízfogyasztás a készülék alkalmazási módjától és a víz keménységétől függ.

Környezetvédelmi megfontolások

A  szimbólummal jelölt anyagok hulladékkezelése. A csomagolást a megfelelő szelektív hulladékgyűjtőbe tegye. Az elektromos és elektronikus hulladékok újrahasznosításával

segítse a környezet és az emberi egészség védelmét. A  jelzéssel ellátott készülékeket ne dobja a háztartási hulladékok közé. Juttassa el a terméket a helyi újrahasznosító létesítménybe, vagy kérjen tanácsot a helyi önkormányzattól.

IKEA jótállás

Meddig érvényes az IKEA jótállás?

Ez a jótállás a készülék IKEÁ-nál történt eredeti megvásárlásának dátumától számítva **2 évig** érvényes. A vásárlás bizonyítékaként az eredeti bizonylat szolgál. A jótállási időszak alatt elvégzett javítás nem hosszabbítja meg a készülék jótállási idejét.

Ki végzi majd a szervizelést?

A szervizt az IKEA szervizszolgáltatója nyújtja a saját szervizeiben, vagy a hivatalos szervizpartnerek hálózatán keresztül.

Mire vonatkozik ez a jótállás?

A jótállás a készülék hibás konstrukció vagy anyaghiba miatti meghibásodására vonatkozik, és az IKEÁ-ban történt vásárlás dátumától kezdve érvényes. A jótállás csak háztartási használatra érvényes. A kivételeket a „Mire nem vonatkozik a jótállás?” c. rész tartalmazza. A jótállási időszak alatt a jótállás fedezi a hiba megoldásával (javítás, alkatrész, munka és utazás) kapcsolatos költségeket, feltéve, hogy a készülék speciális költségek nélkül rendelkezésre áll a javításhoz. Ezekre a feltételekre az EU irányvonalak (Nr.99/44/EG) és a vonatkozó helyi szabályozások érvényesek. A kicserélt alkatrészek az IKEA tulajdonába kerülnek.

Mit tesz az IKEA a probléma megszüntetése érdekében?

Az IKEA kijelölt szervizszolgáltatója megvizsgálja a terméket, és saját hatáskörben eldönti, hogy vonatkozik-e rá ez a jótállás. Ha a jótállás vonatkozik rá, akkor az IKEA szervizszolgáltatója vagy hivatalos szervizpartnere saját döntése alapján vagy megjavítja a hibás terméket, vagy ugyanolyan, illetve vele összehasonlítható termékre cseréli ki.

Mire nem vonatkozik a jótállás?

- Normál kopás és elhasználódás.
- Szándékosságból vagy hanyagságból eredő károsodás, a használati útmutató be nem tartása, a helytelen üzembe helyezés vagy a nem megfelelő feszültségre kapcsolás miatti károsodás, a kémiai vagy elektrokémiai reakció miatti károsodás, a rozsdás, korrózió vagy víz miatti károsodás, beleértve - korlátozás nélkül - a vezetékes víz túlzott kalciumtartalma miatti károsodást is, valamint a normálistól eltérő környezeti viszonyok miatti károsodás.
- Az elhasználódó alkatrészek, így az elemek és izzók.
- A készülék normál használatát nem befolyásoló funkció nélküli és díszítő elemek, beleértve a karcolásokat és az esetleges színeltéréseket is.
- Az idegen tárgyak vagy anyagok miatti, valamint a szűrők, lefolyórendszerek vagy szappanadagolók tisztítása vagy eltömődésének megszüntetése miatti véletlen károsodás.
- Az alábbi alkatrészek károsodása: kerámiaüveg, tartozékok, cserépedény- és evőeszközök, bevezető és elvezető csövek, tömitések, izzók és izzóburkolatok, védőrácsok, gombok, készülékházak és készülékhárszerek, hacsak ezekről a károsodásokról nem bizonyítható be, hogy gyártási hibák okozták őket.
- Amikor a szerelő a helyszínen nem talál hibát.
- Azon javítások, amelyeket nem a mi szolgáltatónk és/vagy valamilyen hivatalos szerződéses szervizpartner végzett, vagy amelyek során nem eredeti alkatrészeket használtak.
- Azon javítások, amelyek a hibás vagy nem a specifikáció szerint végzett üzembe helyezés miatt szükségesek.

- A készülék nem háztartási célú használata, tehát például professzionális használat esetén.
- Szállítási sérülések. Ha a terméket a vásárló szállítja haza vagy más címre, akkor az IKEA a szállítás közben keletkezett sérülésekért semmilyen felelősséget nem vállal. Ha az IKEA szállítja a terméket a vásárló által megadott szállítási címre, akkor a szállítás közben bekövetkezett sérülésekre ez a jótállás vonatkozik.
- A készülék IKEA általi első beüzemelésének költsége. Ha a jótállás keretében az IKEA szervizszolgáltatója vagy hivatalos szervizpartnere javítja meg vagy cseréli ki a készüléket, akkor szükség esetén a szervizszolgáltató vagy hivatalos szervizpartnere telepíti újra a megjavított vagy kicserélt terméket.

Ez a korlátozás nem vonatkozik a minősített szakember által, az eredeti alkatrészeink használatával végzett, hibamentes munkára, ami a készülék más EU-ország műszaki biztonsági előírásaihoz való illesztése érdekében történt.

Az adott ország törvényeinek hatálya

Az IKEA jótállás speciális jogosultságokat biztosít az Ön számára, amelyek megfelelnek a helyi követelményeknek, vagy túl is mutatnak azokon. Ezek a feltételek azonban semmilyen módon nem korlátozhatják a helyi törvényi előírásokban leírt vásárlói jogokat.

Területi érvényesség

Ha a készüléket egy EU-országban vásárolták, majd egy másik EU-országba vitték át, a szolgáltatások nyújtása a másik ország normál jótállási feltételeinek keretei között történik. A jótállás keretében nyújtott szolgáltatási kötelezettség csak akkor áll fenn, ha a készülék és a telepítés megfelel a következőknek:

- az ország műszaki specifikációinak, ahol a jótállási igényt bejelentik;
- az Összeszerelési utasításnak és a Felhasználói kézikönyv Biztonsági információinak.

Az IKEA készülékeire vonatkozó speciális értékesítés utáni szolgáltatás:

Kérjük, a következő esetekben lépjen kapcsolatba az IKEA értékesítés utáni szolgáltatásával:
 nyújtson be jótállási szervizigényt;
 az IKEA készülék IKEA konyhabútorba való beszerelésével kapcsolatban információra van szüksége. A szerviz a következőkkel kapcsolatban nem nyújt tájékoztatást:
 általános IKEA konyha szerelése;
 elektromos (ha a készülék csatlakozót és kábelt nem tartalmaz), víz- és gázhálózatra csatlakoztatás, mivel ezeket erre jogosult szerviztechnikusnak kell elvégeznie;
 a használati útmutató tartalmával vagy az IKEA készülék műszaki adataival kapcsolatos kérdés. Annak érdekében, hogy a legjobb szolgáltatást nyújthassuk Önnek, kérjük, hogy mielőtt kapcsolatba lépne velünk, gondosan olvassa el a szerelési útmutatót és/vagy a használati útmutató vonatkozó részét.

Tartalék alkatrészek rendelkezésre állása

A modell gyártásának megszüntetése után a következő alkatrészek még 7 évig rendelkezésre állnak: motor; keringtető és leeresztő szivattyú, fűtőegység és fűtőelemek, beleértve a hőszivattyút (külön vagy csomagban); csővezeték és a kapcsolódó elemek, beleértve minden tömlőt, szelepet, szűrőt és vízelzárót; az ajtószerelvény szerkezeti és belső alkatrészei (külön vagy csomagban); nyomtatott áramkörti lapok; elektronikus kijelzők; nyomáskapcsolók; termosztátok és érzékelők; szoftver és firmware, beleértve a visszaállító szoftvert is.

A modell gyártásának megszüntetése után a következő alkatrészek még 10 évig rendelkezésre állnak: ajtó forgópántja és tömítése, egyéb tömítések, szűrőkarok, leeresztő szűrők, belső polcok és műanyag elemek, pl. kosarak és fedelek.

A tartalék alkatrészek megrendelésével kapcsolatban forduljon az IKEA értékesítés utáni szolgáltatásához.

Elérhetőségeink, ha szervizre van szüksége



A kézikönyv utolsó oldalán országonként megtalálja az IKEA elérhetőségeinek és telefonszámainak teljes listáját.

- i** A gyorsabb kiszolgálás érdekében javasoljuk, hogy a kézikönyv végén felsorolt telefonszámokat használja. Mindig hivatkozzon annak a készüléknek a számaira, amellyel kapcsolatban segítségre van szüksége. Mielőtt hívna minket, készítse elő annak a készüléknek az IKEA cikkszámát (8-jegyű kód) és a sorozatszámát (a típus táblán található 8-számjegyű kód), amellyel kapcsolatban segítségre van szüksége.
- i** **ŐRIZZE MEG A VÁSÁRLÁSI BIZONYLATOT!** Ez igazolja a vásárlást, és szükséges a jótállás igényléséhez. A vásárlási bizonylat tartalmazza minden megvásárolt IKEA-termék nevét és cikkszámát (8-számjegyű kód).

További segítségre van szüksége?

Az Ön készülékének értékesítés utáni támogatásához nem tartozó további kérdéseivel forduljon a legközelebbi IKEA áruház call centeréhez. Javasoljuk, hogy a hívás előtt alaposan olvassa el a készülék dokumentációját.