

Tartalomjegyzék

Biztonsági tudnivalók	22	Mi a teendő, ha ...	33
Termék leírása	26	Műszaki adatok	34
Kezelőpanel	27	Beszerelés	35
Első használat	27	Elektromos csatlakoztatás	36
Napi használat	27	Környezetvédelmi megfontolások	36
Ételkészítési táblázatok	29	IKEA GARANCIA	37
Tisztítás és karbantartás	31		

Biztonsági tudnivalók

A készülék használata előtt olvassa el az alábbi biztonsági útmutatót. Őrizze meg a későbbi felhasználás érdekében.

A kézikönyvben és a készüléken található fontos biztonsági figyelmeztetéseket mindig olvassa el és tartsa be. A gyártó nem vállal felelősséget a biztonsági utasítások figyelmen kívül hagyásából, a készülék nem rendeltetésszerű használatából vagy a készülék kezelőszerveinek helytelen beállításából eredő károkért.

BIZTONSÁGI FIGYELMEZTETÉSEK

⚠ Kisgyermeket (0–3 év között) ne engedjen a készülék közelébe. Gyermek (3–8 év között) kizárólag felnőtt felügyelete mellett tartózkodhatnak a készülék közelében.

A 8 éves vagy idősebb gyermekek, továbbá csökkent fizikai, érzékszervi vagy

mentális képességekkel élő, illetve kellő tapasztalattal és a készülékre vonatkozó ismeretekkel nem rendelkező személyek csak felügyelet mellett használhatják a készüléket, továbbá ha előzőleg ellátták őket útmutatásokkal a készülék használatára vonatkozóan, és ismerik a használatból eredő esetleges kockázatokat. Ne engedje, hogy gyermekek játszanak a készülékkel. Gyermekek nem végezhetik a készülék tisztítását és karbantartását felügyelet nélkül.

⚠ VIGYÁZAT! A készülék és annak hozzáférhető részei használat közben felforrósodnak. Használat közben vagy használat után ne érjen hozzá a fűtőelemekhez vagy a belső burkolathoz, mert azok égési sérülést okozhatnak. A 8 évnél fiatalabb gyermekek maradjanak távol, kivéve ha folyamatosan felügyelik őket.

⚠ VIGYÁZAT! Sütéskor soha ne hagyja felügyelet nélkül a készüléket! Ha a készülékben ételszonda is használható, csak az ehhez a sütőhöz ajánlott típusokat használja, ellenkező esetben tűz keletkezhet.

⚠ Tűzbiztonsági okokból ne hagyjon konyharuhát vagy más gyúlékony tárgyat a készülék közelében, amíg annak minden része teljesen ki nem hűl. Mindig kísérelje figyelemmel a zsíros, olajos ételek készítését, és legyen óvatos az alkoholos italok hozzáadásakor, mert azok tüzet okozhatnak. Az edények és tartozékok kivételéhez használjon fogókesztyűt. A sütés végén óvatosan nyissa ki a sütő ajtaját: az égési sérülések elkerülése érdekében hagyja, hogy a forró levegő vagy gőz fokozatosan távozzon, mielőtt Ön a sütőbe nyúlna. Ne torlaszolja el a sütő elején levő szellőzőket, ahol a forró levegő távozik, mert az a tüzet okozhat.

⚠ Legyen óvatos, amikor a sütő ajtaja nyitva van vagy le van hajtva, nehogy megüsse magát.

RENDELTETÉSSZERŰ HASZNÁLAT

⚠ FIGYELEM: Kialakításából adódóan a készülék működtetése nem lehetséges külső időzítő szerkezettel vagy külön távirányítóval.

⚠ Ezt a készüléket háztartási, illetve ahhoz hasonló célokra tervezték, mint például: üzletekben, irodákban lévő és egyéb munkahelyi konyhákban; tanyán; szállodák, motelek, reggelit és szobát kínáló és egyéb szálláshelyek vendégei számára.

⚠ A készülék nem nagyüzemi használatra való. Ne használja a készüléket a szabadban. Egyéb célra történő használata tilos (pl. helyiség fűtése).

⚠ Ne tegyen a készülékbe vagy annak közelébe robbanásveszélyes vagy gyúlékony anyagokat (pl. benzint vagy aeroszolos flakont), mert ezek tüzet okozhatnak.

ÜZEMBE HELYEZÉS

⚠️ A készülék mozgatását és üzembe helyezését a sérülésveszély csökkentése érdekében két vagy több személy végezze. Viseljen védőkesztyűt a készülék kicsomagolása és üzembe helyezése során, nehogy megvágja magát.

⚠️ A készülék üzembe helyezését és javítását, a vízbekötést (ha van) és az elektromos csatlakoztatást is beleértve, kizárólag képzett szakember végezheti. Csak akkor javítsa meg vagy cserélje ki a készülék egyes alkatrészeit, ha az adott művelet szerepel a felhasználói kézikönyvben. Ne engedje a gyermekeket abba a helyiségbe, ahol az üzembe helyezést végzi. A kicsomagolás után ellenőrizze, hogy a készülék nem sérült-e meg a szállítás során.

Probléma esetén vegye fel a kapcsolatot a kereskedővel vagy a legközelebbi vevőszolgálatl. Üzembe helyezés után a csomagolóanyagokat (műanyag, habszivacs stb.) az esetleges fulladásveszély miatt olyan helyen tárolja, vagy úgy dobja ki, hogy a gyermekek

ne férhessenek hozzá. Az áramütés elkerülése érdekében az üzembe helyezési műveletek előtt húzza ki a készülék hálózati csatlakozóját. Az áramütés elkerülése érdekében az üzembe helyezés során győződjön meg arról, hogy a készülék miatt nem sérül-e a hálózati tápkábel. A készüléket csak a megfelelő üzembe helyezést követően kapcsolja be.

⚠️ Végezzen el minden asztalosmunkát a bútoron, és gondosan távolítson el minden faforgácsot és fűrészport, mielőtt a készüléket a befoglaló egységbe szerelné.

Tűzbiztonsági okokból ne torlaszolja el a munkalap és a sütő teteje közötti minimálisan szükséges rést.

A sütőt csak az üzembe helyezéskor vegye le a hungarocell védőalapzatról.

⚠️ Az égési sérülések elkerülése érdekében az üzembe helyezést követően a készülék alja már nem lehet hozzáférhető.

⚠️ Tűzbiztonsági okokból ne helyezze üzembe a készüléket díszajtó mögött.

ELEKTROMOS ÁRAMMAL KAPCSOLATOS FIGYELMEZTETÉSEK

⚠ Az adattábla a sütő elülső szegélyén van (látható, amikor az ajtó nyitva van).

⚠ Fontos, hogy a készüléket le lehessen választani az elektromos hálózatról a villásdugó kihúzásával vagy az aljzat és a készülék közé szerelt, többpólusú megszakítóval, illetve kötelező a készüléket a biztonsági előírásoknak megfelelően földelni.

⚠ Ne használjon hosszabbítót, elosztót vagy adaptert. Beszerelés után az elektromos alkatrészeknek hozzáférhetetlennek kell lenniük a felhasználó számára. Ne használja a készüléket mezítláb, és ne nyúljon hozzá nedves kézzel. Ne használja a készüléket, ha a tápkábel vagy a csatlakozódugó sérült, illetve ha a készülék nem működik megfelelően, megsérült vagy leejtették.

⚠ Ha a hálózati kábel sérült, azt az áramütési kockázat elkerülése érdekében a gyártóval, a gyártó szervizképviselőjével vagy hasonlóan képzett személlyel kell egy azonos kábelre kicseréltetni.

⚠ A hálózati tápkábel cseréjéhez forduljon a hivatalos szervizközponthoz.

Termék leírása

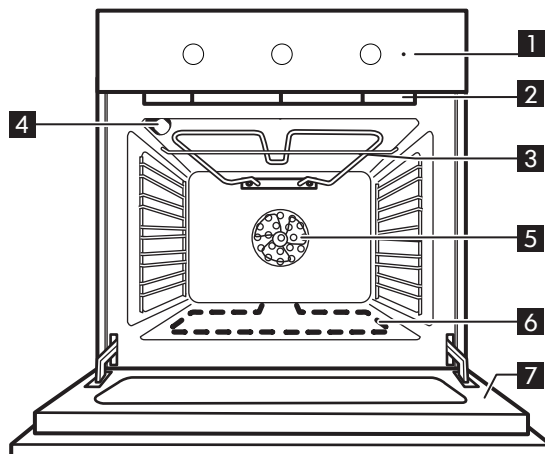

- | | |
|----------------------------------------|--------------------------------------|
| 1 Kezelőpanel | 5 Sütőventilátor |
| 2 Hűtőventillátor (nem látható) | 6 Alsó fűtőelem (nem látható) |
| 3 Grillező elem | 7 Sütőajtó |
| 4 Hátsó lámpa | |

Tartozékok

Süteményes tepsi

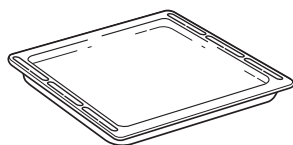

1x

Rács

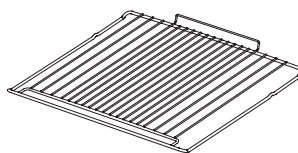

1x

A sütőrács és egyéb tartozékok behelyezése

Helyezze a sütőrácsot a megfelelő szinthez, enyhén döntse felfelé, és először a (felfelé néző) kiugró hátsó oldalt illesse a helyére. Ezután csúsztassa be vízszintesen teljesen a vezetősínen.

Az egyéb tartozékokat (pl. a sütepetit) vízszintesen kell behelyezni, a vezetősínen becsúsztatva.

Ha valamilyen tartozékot szeretne vásárolni, hívja a hivatalos szervizközpontot.

Kezelőpanel

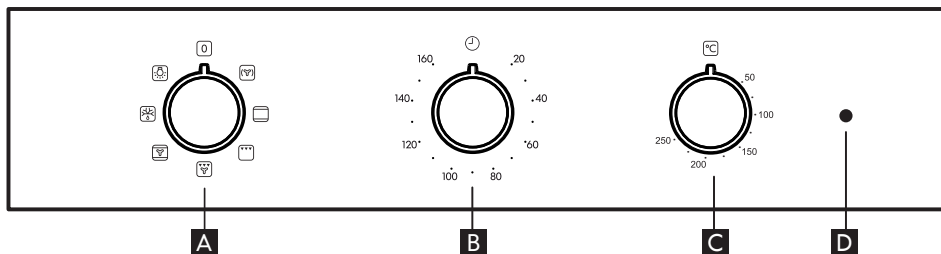

A Választógomb

B Időzítő gomb

C Hőmérséklet-szabályzó gomb

D Hőmérséklet-szabályzó/előmelegítés jelzőfénye

Első használat

Vegye ki a tartozékokat a sütőből, és melegítse fel 200 °C-ra kb. egy óráig, hogy megszűnjön

a szigetelőanyagokból és a kenőanyagokból származó szag- és füstképződés.

Napi használat

1. Válasszon funkciót

Funkció kiválasztásához forgassa a *választógombot* a kívánt funkciót jelző szimbólumra.

2. A sütő bekapcsolása/kikapcsolása

A sütő bekapcsolásához forgassa az **A** gombot a kívánt funkcióra. A kikapcsoláshoz forgassa az **A** gombot „0” állásba.

3. Előmelegítés

A funkció bekapcsolását követően világítani kezd a hőmérséklet-szabályzó jelzőfénye, jelezve, hogy megkezdődött az előmelegítés. A folyamat végén a hőmérséklet-szabályzó jelzőfénye kialszik, jelezve, hogy a sütő elérte a beállított hőmérsékletet. Ekkor helyezze be az ételt, és kezdje el a sütést.

Ne feledje: Ha az ételt az előmelegítési fázis befejezése előtt teszi a sütőbe, a sütési eredmény elmaradhat a várttól.

Az időzítő beállítása





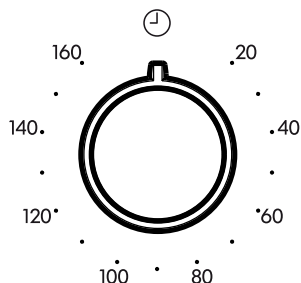



Ez a beállítás nem a sütés megszakítására vagy bekapcsolására szolgál, hanem lehetővé teszi a percszámláló használatát (aktív funkció vagy kikapcsolt sütő mellett).

Az időzítő bekapcsolásához forgassa körbe az *időzítőgombot* az óramutató járásával megegyező irányban, majd forgassa vissza ellentétes irányban a kívánt időtartamra. Amikor az időzítő lejár, hangjelzés hallható.

























Sütőfunkciók táblázata

A sütő 5 sütési szinttel rendelkezik. Számozásuk az alsó szinttől kezdve történik.

Funkció		A funkció leírása
	A SÜTŐ KIKAPCSOLVA	A sütő kikapcsolása.
	HŐLÉGBEFÚVÁS	Ugyanazt az elkészítési hőmérsékletet igénylő, de különböző ételek több (legfeljebb három) szinten történő egyidejű sütése. Ezzel a funkcióval elkerülhető, hogy különböző ételek egyszerre történő sütésekor azok átvegyék egymás szagát.
	ALSÓ ÉS FELSŐ SÜTÉS (Felső és alsó fűtés)	Tetszőleges étel egyetlen szinten történő sütése. A 2. szint használata javasolt.
	GRILLFŰTŐTEST	Steak, kebab és kolbászok grillezése, rakott zöldségek sütése és kenyérpíritás. Húsok grillezésekor cseppfelfogó tálca használatát ajánljuk a sütés közben lecsöpögő szaft összegyűjtéséhez: helyezze a tálcát a sütőrács alatt lévő bármelyik szintre, és öntsön bele 200 ml vizet.
	GRILLEZÉS VENTILÁTORRAL	Nagy egybesült húsok sütése (báránycomb, marhahús, csirke). Cseppfelfogó tálca használatát ajánljuk a sütés közben lecsöpögő szaft összegyűjtéséhez: helyezze a tálcát a sütőrács alatt lévő bármelyik szintre, és öntsön bele 500 ml vizet.
	LÉGKEVERÉSES SÜTÉS	Folyékony töltelékkel készült sütemények egyetlen szinten történő sütése. Ez a funkció két szinten történő sütésekhez is használható. Sütés közben fordítsa meg az ételek helyzetét az egyenletesebb sütés érdekében.
	KIOLVASZTÁS	Élelmiszerek gyorsabb kiolvasztása. Helyezze az ételt az üregközpontba, a 3. szintre
	VILÁGÍTÁS	A sütő világításának bekapcsolása.

Ételkészítési táblázatok

Az étel típusa	Funkció	Előmelegítés	Rácsszint (lentől felfelé)	Hőmérséklet (°C)	Sütési idő (perc)
ÉDESSÉGEK, SÜTEMÉNYEK STB.					
Kelt tészták		X	2	150-170	30-90
		X	4-1	160-180	30-90
Töltött piték (sajjtorta, strudel, gyümölcsbite)		X	2	160-200	35-90
		X	4-2	160-200	40-90
Kekszek/ aprósütemények		X	2-3	160-180	15-40
		X	4-2/5-3-1	150-170	20-45
Fánk		X	2	180-200	40-60
		X	4-2	170-190	35-50
Habcsók		X	2	90	150-200
		X	4-2/5-3-1	90	140-200
Kenyér/pizza/ focaccia		X	1-2	220-250	10-40
		X	4-2	200-240	20-30
Fagyasztott pizza		X	2	250	10-30
		X	4-2	230-250	10-30
Sós torták (zöldségtorta, quiche))		X	2	180-200	30-50
		X	4-2/5-3-1	180-200	30-60
Voulevant/Leveles tészta		X	2	190-200	20-30
		X	4-2/5-3-1	180-190	20-40
Lasagne, tepsis tészta, cannelloni, kosárcák		X	2	190-200	45-65
Lasagna és hús		X	4-2	200	50-100***
Hús és burgonya		X	4-1	190-200	45-100***
Hal és zöldségek		X	4-1	180	30-50***
Egytálétel Gyümölcs torta (5. szint) /Lasagna (3. szint) / Hús (1. szint)		X	5-3-1	180-190	40-120***

Az étel típusa	Funkció	Előmelegítés	Rács szint (lentől felfelé)	Hőmérséklet (°C)	Sütési idő (perc)
HÚS					
Ropogós sertéssült 2 kg		X	2	180-190	110-150
Bárány/Borjú/ Marha/Sertés 1Kg		X	2	190-200	80-120
Csirke/Nyúl/ Kacsa 1Kg		X	2	200-230	50-100
Pulyka/Liba 3Kg		X	2	180-200	150-200
HAL					
Tepsis/fóliás hal 0.5Kg (filé, egész)		X	2	170-190	30-50
ZÖLDSÉGEK					
Töltött zöldség (paradicsom, cukkini, padlizsán)		X	2	180-200	50-70

Sütési táblázat a GRILL funkcióhoz

Az étel típusa	Funkció	Előmelegítés	Rács szint (lentől felfelé)	Hőmérséklet (°C)	Sütési idő (perc)
Pirítós		5'	5	250	2-6
Halfilé/halszelet		5'	4-3	250	15-30*
Kolbász/ kebab/borda/ hamburger		5'	5-4	250	15-30*
Báránycomb/ csülök		–	3	200-220	60-90**
Rakott zöldség		–	3	200-220	30-60**
Sült krumpli		–	3	200-220	30-60**
Sült csirke 1-1.3 Kg		–	3	200-220	60-90**
Marhasült angolosan 1Kg		–	3	200-220	30-60**

Megjegyzés: A sütés hőmérsékleti és időértékei csupán iránymutató értékek.

* Fordítsa meg az ételt a sütési idő felénél

** A sütési idő kétharmadánál fordítsa meg az ételt (ha szükséges).

*** Az idő becsült hossza: Az ételek kivethetők a sütőből ettől eltérő időpontokban is, személyes preferenciáktól függően.

Tisztítás és karbantartás

TISZTÍTÁS

⚠ VIGYÁZAT!

- Soha ne használjon gőznyomással működő tisztítókészüléket.
- Csak akkor végezze a sütő tisztítását, ha annyira lehült, hogy megérinthető.
- Válassza le a készüléket az áramforrásról..

A sütő külseje

i FONTOS: Ne használjon dörzshatású vagy korrozív mosószereket. Ha bármilyen ilyen termék véletlenül érintkezésbe kerül a készülékkel, nedves ruhával azonnal törölje le.

- Egy nedves törölkendővel tisztítsa meg a felületeket. Ha nagyon piszkos, adjon néhány csepp mosogatószeret a vízhez. Száraz ruhával törölje át.

Sütő belseje

i FONTOS: Ne használjon dörzsszivacsot, illetve fém súrolópárnát és kaparókat. Az idő múlásával ezek károsíthatják a zománczott felületeket és a sütőajtó üvegét.

- Minden használatot követően hagyja lehűlni a sütőt, tisztítsa meg lehetőleg akkor, amíg még meleg annak érdekében, hogy eltávolítsa az ételmaradványok (pl. a magas cukortartalmú ételek) által okozott szennyeződések és foltokat.
- Használjon speciális sütőtisztítókat, és kövesse a szer gyártójának utasításait.
- Tisztítsa meg az ajtó üvegét megfelelő folyékony mosószerral. A sütő ajtaját a tisztítás megkönnyítése érdekében el lehet eltávolítani (lásd KARBANTARTÁS). A belső üveglap sima a tisztítás megkönnyítése érdekében.

MEGJEGYZÉS: Nagy víztartalmú ételek hosszú időtartamú sütése esetén (pl. pizza, zöldségek stb.) az ajtó belsején és körben a tömítésen páralecsapódás keletkezhet. Amikor a sütő hideg, szárítsa meg az ajtó belsejét ruhával vagy szivaccsal.

⚠ VIGYÁZAT!

- A pirolitikus tisztítás alatt és után minden háziállatot (különösen a madarakat)

távol kell tartani a készülék elhelyezésére szolgáló területtől.

Tartozékok

- A tartozékokat minden használat után közvetlenül áztassa be mosogatószeres vízbe, használjon sütőkesztyűt, ha még forrók.
- Az ételmaradékok kefével vagy szivaccsal könnyen eltávolíthatók.

KARBANTARTÁS

⚠ VIGYÁZAT!

- Használjon védőkesztyűt.
- Győződjön meg arról, hogy a sütő lehült, mielőtt a következő tevékenységeket végezné.
- Válassza le a sütőt az áramforrásról.

A polcvezető sínek eltávolításához

erősen fogja meg a sínek kiálló részét, majd húzza őket maga felé, hogy a tartókból kiakadjon a két belső rögzítőtüské.

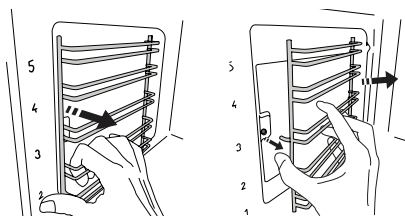

A polcvezető sínek visszahelyezéséhez

illessze a síneket a mélyedésbe, majd először illessze a tartókba a rögzítőtüskéket. Ezután tolja a sínek kiálló részét

a helyére, majd erősen nyomja a sütőtér falának, hogy megfelelően a helyükre kerüljenek.

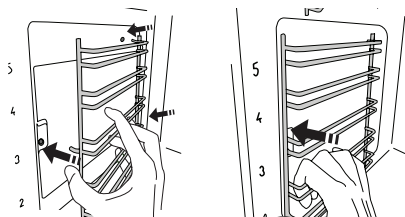

Az ajtó levétele

1. Nyissa ki teljesen az ajtót.
2. Emelje fel a kallantyúkat, és nyomja őket előre, amennyire lehetséges (1. ábra).

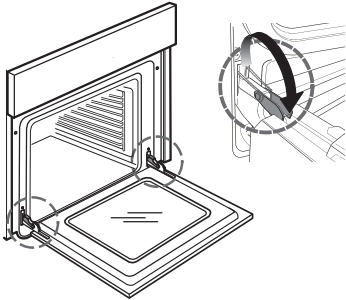

1. ábra

3. Zárja be az ajtót, amennyire lehet (A), emelje meg (B), és fordítsa el (C), amíg ki nem oldódik (D) (2., 3., 4. ábra).

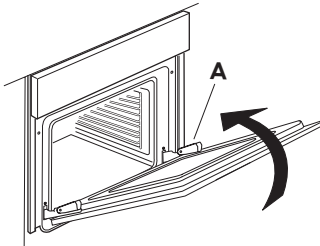

2. ábra

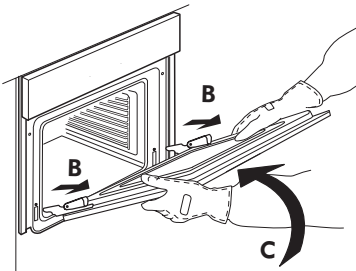

3. ábra

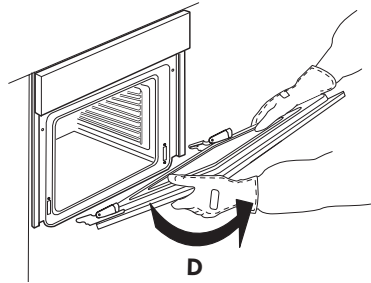

4. ábra

Az ajtó visszaszerelése

1. Illesse a zsanérokat a helyükre.
2. Nyissa ki teljesen az ajtót.
3. Engedje le a két reteszt.
4. Zárja be az ajtót

Az üveg megtisztítása

1. Vegye le az ajtót, és helyezze puha felületre fogantyúval lefelé. Ezután egyszerre nyomja be a két rögzítőkapcsot, majd húzza maga felé és vegye le az ajtó felső élet..

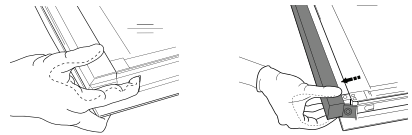

2. Két kézzel emelje meg és tartsa erősen a belső üveget, majd vegye ki, és a tisztításhoz helyezze egy puha felületre. Tegye ugyanezt a középső üveggel.
3. A középső és a belső üveg megfelelő visszahelyezéséhez győződjön meg arról, hogy az „R” betű a bal sarokban látható. Először az üveg „R” betűvel jelölt, hosszú oldalát csúsztassa be a tartóelemekbe (a), majd engedje le az alsó helyzetbe (b).

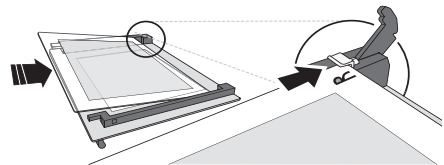

4. Szerelje vissza a felső élet. A megfelelő helyzetet kattanás jelzi. Az ajtó visszaszerelése előtt ellenőrizze, hogy a tömítés a helyén van-e.

A sütő világítás izzójának cseréje

1. Válassza le a sütőt az áramforrásról.

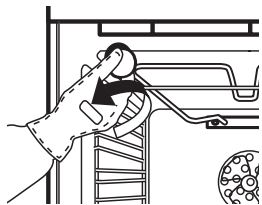

Fig. 5

2. Csavarja le a lámpafedelelet (5. ábra), cserélje ki az izzót (a típushoz lásd a megjegyzést), majd csavarja vissza a lámpafedelelet.

3. Csatlakoztassa ismét a sütőt az áramforrásra.

MEGJEGYZÉS:

- Kizárólag 25 W/230 V, G9, T300°C típusú izzót használjon.
- A készülékben használt izzók kifejezetten elektromos készülékekben való használatra lettek kialakítva, és nem alkalmasak lakóhelyiségek világítására (244/2009 (EK) sz. bizottsági rendelet).
- Az izzók beszerezhetők az IKEA hivatalos szervizközponttól.

Mi a teendő, ha ...

Probléma	Lehetséges ok	Megoldás
A sütő nem működik.	Nincs hálózati elektromos áram.	Ellenőrizze, hogy van-e hálózati elektromos áram.
	A sütő nincs csatlakoztatva a hálózathoz.	Csatlakoztassa a sütőt az áramforrásra.
	A sütőkiválasztó “☐” állásba van forgatva.	Forgassa el a sütőkiválasztót, és válasszon egy sütési funkciót.

Mielőtt a hivatalos szervizközpontot hívná:

1. Ellenőrizze, hátha meg tudja oldani saját maga a problémát a „Mi a teendő, ha ...” fejezetben adott javaslatok segítségével.
2. Kapcsolja ki, majd újra be a készüléket, és ellenőrizze, hogy fennáll-e még a hiba. Ha a fenti ellenőrzések elvégzése után a hiba továbbra is jelentkezik, forduljon az IKEA hivatalos szervizközpontjához.

Mindig adja meg a következőket:

- a hiba rövid ismertetése;
- a sütő pontos modelljét és típusát;
- a szervizszámot (a törzslapon a Service szó után álló szám), amely a sütőtér jobb oldali peremén (akkor válik láthatóvá, ha a sütő ajtaja nyitva van) található;

SERVICE 0000 000 00000



- svoji úplnou adresu,
- a telefonszáma.

Ha bármilyen javítás válik szükségessé, kérjük, forduljon az IKEA hivatalos szervizközpontjához (annak biztosítása érdekében, hogy eredeti alkatrészeket használjanak, és a javításokat megfelelően végzik el).

Műszaki adatok

A termék típusa: Beépített elektromos sütő	
Modell azonosítása: MATÁLSKARE 403.687.65, MATTRADITION 00368767 MATTRADITION 804.117.24 MATTRADITION 304.117.26	
Sütőterek száma	1
Hőforrás	Elektromos
Funkciók száma	6
Hasznos térfogat. Eltávolított oldalrácsok és katalitikus panelek mellett mérve l	71
A legnagyobb sütőlap területe, cm ²	1191
Energiahatékonysági osztály (legalacsonyabb fogyasztás)	A
Energiahatékonysági mutató	95,3
Energiafogyasztás Hagyományos funkció (normál töltettel és felső + alsó fűtéssel) kWh/ciklus	0,99
Energiafogyasztás Hőlégbefúvás funkció (normál töltettel és hőlégbefúvásos fűtéssel) kWh/ciklus	0,81
Felső fűtőelem, W	1500
Alsó fűtőelem W	1150
Grillező fűtőelem, W	1500
Ventilátoros fűtőelem, W	1800
Hűtőventilátor W	15
Sütőlámpa W	25
Sütőventilátor watt-teljesítménye, W	22
Össz névleges fogyasztás, W	2750
Méretek	
Szélesség, mm	595
Magasság, mm	595
Mélység, mm	550
A készülék tömege MATÁLSKARE rozsdamentes acél Kg MATTRADITION rozsdamentes acél Kg MATTRADITION White Kg MATTRADITION Black Kg	27 29 29 29

Műszaki adatok

A műszaki adatok a készülék belsejében elhelyezett adattáblán vannak feltüntetve.

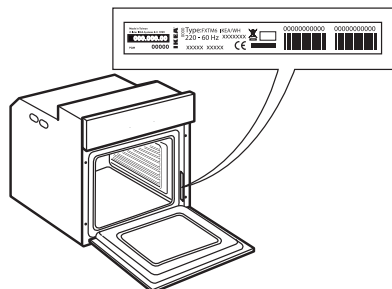

Beszereelés

Ajtózáró eszköz

Az ajtózárási eszközzel felszerelt ajtó kinyitására lásd az 1. ábrát.

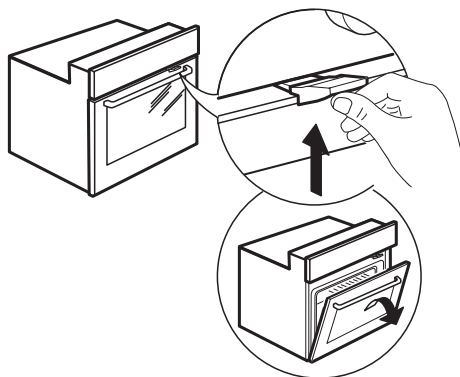

1. ábra

Az ajtóbiztonsági eszközt a képek sorrendjének követésével lehet eltávolítani (lásd 2. ábra).

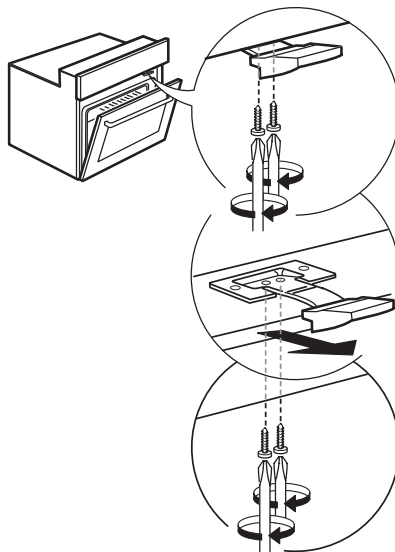

2. ábra

Elektromos csatlakoztatás

Győződjön meg arról, hogy a készülék adatlapján megadott feszültség megegyezik-e a hálózati feszültséggel. Az adattábla a sütő elülső szegélyén (látható, amikor a sütőajtó nyitva van).

A hálózati tápkábel cseréjét (típusa H05 RR-F 3 x 1,5 mm²) szakképzett villanszerelőnek kell elvégeznie. Vegye fel a kapcsolatot az IKEA hivatalos szervizközpontjával.

Környezetvédelmi megfontolások

⚠ VIGYÁZAT! Az áramütés elkerülése érdekében bármilyen karbantartási vagy tisztítási művelet előtt győződjön meg arról, hogy a készüléket kikapcsolta és kihúzta a konnektorból. Soha ne használjon gőznyomással működő tisztítókészüléket.

⚠ VIGYÁZAT! Ne használjon durva, korrozív tisztítószereket vagy éles fémkaparókat a sütőajtó üvegének tisztításához, ugyanis azok összekarcolhatják a felületét, ami az üveg töréséhez vezethet.

⚠ Az égési sérülés elkerülése érdekében ügyeljen arra, hogy a készülék lehűljön, mielőtt bármilyen tisztítási vagy karbantartási műveletet végezne.

⚠ VIGYÁZAT! Az áramütés elkerülése érdekében a lámpa cseréje előtt kapcsolja ki a készüléket.

A CSOMAGOLÓANYAGOK ÁRTALMATLANÍTÁSA

A csomagolóanyag 100%-ban újrahasznosítható, és el van látva az újrahasznosítás jelével.  A csomagolás különféle részeinek hulladékba helyezését ezért felelősségteljesen és a hulladékok elhelyezését szabályozó helyi rendelkezésekkel teljes összhangban végezze.

A HÁZTARTÁSI KÉSZÜLÉKEK KISELEJTEZÉSE

Ez a készülék újrahasznosítható vagy újrafelhasználható anyagok felhasználásával készült. Leselejtezősek a helyi hulladékelhelyezési szabályokkal összhangban járjon el. Az elektromos háztartási készülékek kezelésére, hasznosítására és újrafeldolgozására vonatkozó további információkért forduljon az illetékes helyi hatósághoz, a háztartási hulladékok begyűjtését végző vállalatához vagy az üzlethez, ahol a készüléket vásárolta. Ez a készülék az elektromos és elektronikus berendezések hulladékairól szóló 2012/19/EU irányelv szerinti jelölésekkel rendelkezik. A hulladékká vált termék szabályszerű elhelyezésével Ön segít elkerülni a környezettel és az emberi egészséggel kapcsolatos negatív következményeket. A terméken vagy a kísérő dokumentumokon

található  jel azt jelzi, hogy a készüléket nem szabad háztartási hulladékként kezelni, hanem az elektromos és elektronikai készülékeknek megfelelő gyűjtőhelyen kell leadni.

ENERGIATAKARÉKOSÁGI TANÁCSOK

A sütőt csak akkor melegítse elő, ha a sütési táblázat vagy a recept ezt írja elő. Használjon sötét színűre lakkozott vagy zománczott sütőedényeket, mert ezek jobban felveszik a hőt. A hosszú sütést igénylő ételek a sütő kikapcsolását követően tovább sülnék.

MEGFELELŐSÉGI NYILATKOZAT

Ez a készülék megfelel a 65/2014 és a 66/2014 sz. európai rendelet energiatakarékos kivételre vonatkozó követelményeinek az EN 60350-1 sz. európai szabvánnyal összhangban.

IKEA GARANCIA

Meddig érvényes az IKEA garancia?

Ez a garancia az IKEA áruházban vett készülék eredeti vásárlási napjától számított öt évig érvényes. A vásárlás bizonyítékeként az eredeti nyugta szolgál. A garancia alapján végzett munka nem hosszabbítja meg a készülék garanciális időszakát.

Ki végzi majd a szervizelést?

A szervizelést az IKEA hivatalos szervizszolgáltatója biztosítja saját vagy hivatalos szervizpartner hálózatán keresztül.

Mire vonatkozik a garancia?

A garancia az IKEA áruházban történt vásárlás napjától kezdve vonatkozik a készülék azon hibáira, amelyeket a hibás gyártás vagy anyaghibák okoznak. A garancia csak háztartási célú használat esetén érvényes. A kivételek a "Mire nem terjed ki a garancia?" cím alatt találhatóak. A garanciális időszak alatt a garancia kiterjed a hiba megszüntetésével kapcsolatban felmerülő költségekre (pl. javítás, alkatrészek, munka és utazás), feltéve ha javítás céljából speciális kiadások nélkül hozzáférhető a készülék. Ezekre a feltételekre az Európai Unió iránymutatásai (99/44/EK) és az adott helyi jogszabályok tekintendők irányadónak. A kicserélt alkatrészek az IKEA tulajdonát képezik.

Mit tesz az IKEA a probléma megszüntetése érdekében?

Az IKEA által kijelölt szolgáltató megvizsgálja a terméket, és - saját belátása szerint - eldönti, hogy vonatkozik-e a garancia a problémára. Ha igen, akkor az IKEA szolgáltatója vagy annak hivatalos szervizpartnerere - saját szerviztevékenységén belül és a saját belátása szerint - megjavítja vagy egy ugyanolyan vagy hasonló termékre kicseréli a meghibásodott terméket.

Mire nem terjed ki a garancia?

- Normál kopás és elhasználódás.
- Szándékoságból vagy hanyagságból eredő károsodás, a használati útmutató be nem tartása, a helytelen üzembe helyezés vagy a nem megfelelő feszültségre kapcsolás miatti károsodás, a kémiai vagy elektrokémiai reakció miatti károsodás, a

rozsdás, korrózió vagy víz miatti károsodás, beleértve - korlátozás nélkül - a vezetékes víz túlzott kalciumtartalma miatti károsodást is, valamint a normálistól eltérő környezeti viszonyok miatti károsodás.

- Az elhasználódó alkatrészek, így az elemek és izzók.
- A készülék normál használatát nem befolyásoló funkció nélküli és díszítő elemek, beleértve a karcolásokat és az esetleges színeltéréseket is.
- Az idegen tárgyak vagy anyagok miatti, valamint a szűrők, lefolyórendszerek vagy szappanadagolók tisztítása vagy eltömődésének megszüntetése miatti véletlen károsodás.
- Az alábbi alkatrészek károsodása: kerámiaüveg, tartozékok, cserépedény- és evőeszközök, bevezető és elvezető csövek, tömitések, izzók és izzóburkolatok, védőrácsok, gombok, készülékházak és készülékházrészek, hacsak ezekről a károsodásokról nem bizonyítható be, hogy gyártási hibák okozták őket.
- Azon esetek, amikor a helyszínen kiszálló szakember nem talál hibát.
- Azon javítások, amelyeket nem a mi szolgáltatónk és/vagy valamilyen hivatalos szerződéses szervizpartner végez el, illetve amikor nem eredeti alkatrészek kerülnek felhasználásra.
- Azon javítások, amelyek a hibás vagy nem a specifikáció szerint végzett üzembe helyezés miatt szükségesek.
- A készülék nem háztartási célú használat, tehát például professzionális használat esetén.
- Szállítási sérülések. Ha a vevő maga szállítja a terméket otthonába vagy más címre, az IKEA nem felelős semmilyen kárért, ami esetleg a szállítás alatt bekövetkezik. Azonban ha az IKEA kézbesíti a terméket a vevő kézbesítési címére, akkor a terméknek ezen kézbesítés során bekövetkezett sérülését az IKEA fogja fedezni.
- Az IKEA készülék eredeti beüzemelésének elvégzésekor felmerült költség. Azonban ha az IKEA szolgáltatója vagy annak hivatalos szervizpartnerere megjavítja

vagy kicseréli a készüléket a jelen garancia feltételei alapján, a szolgáltató vagy annak hivatalos szervizpartnere szükség esetén újra üzembe helyezi a megjavított készüléket, illetve üzembe helyezi a cserekészüléket.

Ezek a korlátozások nem vonatkoznak az olyan hibátlan munkára, amelyet a mi eredeti alkatrészeinket felhasználva azért végez egy szakember, hogy a készüléket egy másik EU tagállam műszaki biztonsági normáihoz igazítsa.

Az adott ország törvényeinek hatálya

Ez az IKEA garancia konkrét jogokat biztosít Önnek, amelyek vagy megegyeznek az adott ország törvényi előírásaival, vagy meghaladják azokat. Ezek a feltételek azonban semmilyen módon nem korlátozhatják a helyi törvényi előírásokban leírt vásárlói jogokat.

Területi érvényesség

A valamelyik EU tagállamban vásárolt és aztán egy másik EU tagállamba átvitt készülékek esetén a szervizelés az új országban érvényes garanciális feltételek keretén belül történik. A garancián belüli szervizelési kötelezettség csak akkor áll fenn, ha a készülék és a beüzemelése megfelel a következőknek:

- azon ország műszaki specifikációjának, ahol a garanciális igény felmerül;
- az Összeszerelési utasításnak és a Felhasználói kézikönyv Biztonsági információinak.

ÜGYFÉLSZOLGÁLAT IKEA berendezésekhez

Kérjük, forduljon az IKEA Hivatalos Szervizközpontjához, amennyiben:

- Garanciális és garanciaidőn túli szervizelésre van szüksége
- Az IKEA készüléknek a megfelelő IKEA konyhabútorba történő beszerelésével kapcsolatos kérdése van
- Az IKEA készülékek funkcióinak tisztázására irányuló kérdése van.

Annak érdekében, hogy a leghatékonyabban tudjunk önnek segíteni, kérjük, tanulmányozza át a az Összeszerelési utasítást és/vagy a Felhasználói kézikönyvet, mielőtt minket hív.

Elérhetőségeink, ha szervizre van szüksége



Ezen tájékoztató utolsó oldalán található az országonkénti IKEA kijelölt Hivatalos Szervizközpontjainak és a vonatkozó országos telefonszámoknak a listája.

i **Annak érdekében, hogy gyorsabb szervizt tudjunk biztosítani Önnek, javasoljuk, hogy a jelen kézikönyvben feltüntetett telefonszámokat használja. Mindig hivatkozzon annak a készüléknek a kézikönyvében szereplő számokra, amelyre vonatkozóan segítségre van szüksége. Kérjük, minden esetben hivatkozzon a termék IKEA cikkszámra (8 jegyű kód), illetve a 12 jegyű szervizszámra, amely a készülék adattábláján található.**

i **ŐRIZZE MEG A VÁSÁRLÁSI NYUGTÁT!**
Ez bizonyítja a vásárlást, és ez kell a garancia érvényesítéséhez is. A vásárlási nyugta tartalmazza minden egyes vásárolt készülék esetében annak IKEA nevét és cikkszámát (8 jegyű kód).

Szüksége van segítségre ezen túlmenően?

Ha bármilyen további, a készülék értékesítés utáni szervizelésével nem kapcsolatos kérdése van, kérjük, vegye fel a kapcsolatot a legközelebbi IKEA áruház telefonos ügyfélszolgálatával. Javasoljuk, hogy a hívás előtt olvassa el alaposan a készülék dokumentációját.

JÓTÁLLÁSI SZELVÉNYEK

Bejelentés időpontja: Hiba megszüntetésének időpontja: Visszaadás időpontja: Bejelentett hiba: Az elhárított hiba leírása: Értéksökkenés oka, mértéke: A jótállás új határideje: Szerviz neve: Munkalapszám:, 20 hó nap (P.H.) aláírás	JÓTÁLLÁSI SZELVÉNY Típus: Gyártási szám: Eladás kelte: 20 n (betűvel) Eladó szerv:
Bejelentés időpontja: Hiba megszüntetésének időpontja: Visszaadás időpontja: Bejelentett hiba: Az elhárított hiba leírása: Értéksökkenés oka, mértéke: A jótállás új határideje: Szerviz neve: Munkalapszám:, 20 hó nap (P.H.) aláírás	JÓTÁLLÁSI SZELVÉNY Típus: Gyártási szám: Eladás kelte: 20 n (betűvel) Eladó szerv:
Bejelentés időpontja: Hiba megszüntetésének időpontja: Visszaadás időpontja: Bejelentett hiba: Az elhárított hiba leírása: Értéksökkenés oka, mértéke: A jótállás új határideje: Szerviz neve: Munkalapszám:, 20 hó nap (P.H.) aláírás	JÓTÁLLÁSI SZELVÉNY Típus: Gyártási szám: Eladás kelte: 20 n (betűvel) Eladó szerv:
Bejelentés időpontja: Hiba megszüntetésének időpontja: Visszaadás időpontja: Bejelentett hiba: Az elhárított hiba leírása: Értéksökkenés oka, mértéke: A jótállás új határideje: Szerviz neve: Munkalapszám:, 20 hó nap (P.H.) aláírás	JÓTÁLLÁSI SZELVÉNY Típus: Gyártási szám: Eladás kelte: 20 n (betűvel) Eladó szerv:
Bejelentés időpontja: Hiba megszüntetésének időpontja: Visszaadás időpontja: Bejelentett hiba: Az elhárított hiba leírása: Értéksökkenés oka, mértéke: A jótállás új határideje: Szerviz neve: Munkalapszám:, 20 hó nap (P.H.) aláírás	JÓTÁLLÁSI SZELVÉNY Típus: Gyártási szám: Eladás kelte: 20 n (betűvel) Eladó szerv:
Bejelentés időpontja: Hiba megszüntetésének időpontja: Visszaadás időpontja: Bejelentett hiba: Az elhárított hiba leírása: Értéksökkenés oka, mértéke: A jótállás új határideje: Szerviz neve: Munkalapszám:, 20 hó nap (P.H.) aláírás	JÓTÁLLÁSI SZELVÉNY Típus: Gyártási szám: Eladás kelte: 20 n (betűvel) Eladó szerv:
Bejelentés időpontja: Hiba megszüntetésének időpontja: Visszaadás időpontja: Bejelentett hiba: Az elhárított hiba leírása: Értéksökkenés oka, mértéke: A jótállás új határideje: Szerviz neve: Munkalapszám:, 20 hó nap (P.H.) aláírás	JÓTÁLLÁSI SZELVÉNY Típus: Gyártási szám: Eladás kelte: 20 n (betűvel) Eladó szerv:

