



## Tartalomjegyzék

Biztonsági információk	27	A teljesítménykezelés funkció	40
Üzembe helyezés	32	Útmutató az edények használatához	41
Elektromos bekötés	33	Tisztítás és karbantartás	42
A termék bemutatása	34	Problémák megoldása	43
Kijelzők	34	Műszaki adatok	45
Kezelőpanel	35	A főzőlap energiahatékonyága	45
A teljesítmény korlátozása	36	Adattábla	46
Funkciók	37	Környezetvédelmi szempontok	47
Ételkészítési táblázat	39	IKEA GARANCIA	47

## Biztonsági információk

 Saját biztonsága és a készülék helyes működésének biztosítása érdekében arra kérjük, hogy a készülék üzembe helyezése és használata előtt figyelmesen olvassa el ezt az útmutatót. Tartsa ezt a készülékkel együtt, a készülék átadása vagy eladása esetén is. Fontos, hogy a felhasználók tisztában legyenek a készülék minden működési és biztonsági jellemzőjével.

E főzőlapok az EMC és EMF irányelvek szerinti indukciós rendszerrel rendelkeznek és nem zavarhatják más elektronikus készülékek működését. A pacemakert vagy más elektronikus implantátumot használó személyeknek az orvosukkal vagy a beültetett implantátumok gyártójával kell egyeztetniük annak megítélésére, hogy a készülékek kellően ellenállnak-e az interferenciának.

 Az elektromos bekötéseket szakember kell, hogy végezze. Az elektromos bekötés előtt olvassa el az ELEKTROMOS BEKÖTÉS fejezetet.

A tápvezetékekkel ellátott készülékeknél a kapcsokat vagy a tápvezeték befogása és a kapcsok közötti vezető szakaszt úgy kell kialakítani, hogy biztosítható legyen a befogásból

kicsúszott, feszültség alatti vezető kihúzását a földvezeték után.

- A gyártót nem terheli felelősség a nem megfelelő üzembe helyezés vagy használat miatt bekövetkező esetleges károkért.
- Ellenőrizze, hogy a hálózati tápellátás megfelel-e a termék belsejében rögzített adattáblán feltüntetett értéknek.
- A hatályos vezetékezési jogszabályoknak megfelelően a rögzített berendezéshez szakaszoló eszközöket kell beszerezni.
- Az I. kategóriájú készülékeknél ellenőrizni kell, hogy az otthoni elektromos hálózat megfelelő földelést biztosít-e.
- Egypólusú megszakítót használva csatlakoztassa a terméket az elektromos hálózatra.
- A kockázatok vagy veszélyek elkerülése érdekében a megsérült tápvezeték cseréjét kizárólag a gyártó, a jogosult műszaki vevőszolgálat vagy egy műszaki szakember végezheti.

 **FIGYELMEZTETÉS:** A készülék üzembe helyezése előtt el kell távolítani a védőfóliákat.

- Csak a készülékkel együtt biztosított csavarokat és szerelvényeket szabad használni.

 **FIGYELMEZTETÉS:** Áramütés kockázatával járhat az, ha nem szereli fel a jelen utasításban leírtak szerint a rögzítést szolgáló csavarokat vagy eszközöket.

- A tisztítási és karbantartási műveleteket nem végezhetik gyermekek, hacsak nem felügyeli őket felnőtt.
- A gyerekeket felügyelni kell, hogy ne játszhassanak a készülékkel.
- A készüléket csökkent fizikai, érzékelő vagy szellemi

képességgel rendelkező, illetve a berendezés használatában gyakorlatlan vagy tájékozatlan személyek (gyerekeket is beleértve) csak akkor használhatják, ha egy, a biztonságukért felelős személy felügyeli, és a berendezés használatára betanítja őket.

- A készüléket 8 évnél nem fiatalabb gyermekek, illetve csökkent fizikai, érzékelési vagy szellemi képességgel rendelkező, megfelelő tapasztalatok és ismeretek nélküli személyek is használhatják szigorú felügyelet mellett, illetve ha be vannak tanítva a készülék biztonságos használatára, és ismerik a kapcsolódó veszélyeket. Ne hagyja, hogy a gyermekek játszanak a készülékkel.

 **FIGYELMEZTETÉS:** Használat közben a készülék és elérhető részegységei rendkívül felforrósodnak.

Nagyon ügyeljen arra, hogy ne érjen az ellenállásokhoz.

Tartsa távol a 8 évnél fiatalabb gyermekeket, vagy gondoskodjon a folyamatos felügyeletükről.

**FIGYELMEZTETÉS:** Ha a felszínen repedések jelennek meg, kapcsolja ki a készüléket az áramütés elkerülése érdekében.

- Ne működtesse a készüléket, ha annak felülete megrepedt, vagy ha az anyagában látható károsodások jelennek meg.
- Ne érjen a készülékhez nedves kézzel vagy nedves testrészekkel.
- Ne használjon gőztisztító berendezéseket a készülékhez.
- Ne helyezzen a főzőlap felületére fémtárgyakat, például késeket, villákat, kanalakat és fedőket, mert ezek felforrósodhatnak.
- Használat után a megfelelő kezelőeszközzel kapcsolja ki a

főzőlapot; ne bízza ezt az edényérzékelőkre.

**FIGYELMEZTETÉS:** Veszélyes lehet a főzőlap felügyelet nélkül hagyása olaj vagy zsír használata közben, mert az ilyen helyzet veszélyt jelenthet és tüzet okozhat. SOHA ne próbálja vízzel oltani az esetleges tüzet; helyette kapcsolja ki a készüléket, és például fedővel vagy tűzálló ruhával lefedve fojtsa el a lángokat.

**FIGYELEM:** A főzési és sütési folyamatot felügyelni kell. A rövid főzési és sütési folyamatokat csak állandó felügyelet mellett szabad végezni.

- Kialakításából adódóan a készülék bekapcsolása nem lehetséges külső időzítő vagy külön távirányító rendszer segítségével.

**FIGYELMEZTETÉS:** Tűzveszély: ne helyezzen el tárgyakat a főzőterületen.

- A készüléket úgy kell beépíteni, hogy az elektromos hálózatról leválasztható legyen az érintkezők közötti távolság (3 mm) útján, amellyel III. osztályú túlfeszültség esetén teljes leválasztás biztosítható.
- A készüléket nem szabad kitenni az atmoszférikus hatásoknak (eső, nap).
- A csomagolóanyagot gyermekektől és háziállatoktól távol kell tartani.
- Ügyeljen arra, hogy a készülék közvetlenül a csatlakozóaljzatba legyen bedugva.
- Ne használjon adaptert, többdugaszos elosztót vagy hosszabbítót a készülék csatlakoztatásához.
- Soha ne használja a készüléket a rendeltetésszerű céloktól eltérő célokra.

- Az olajsütőt használat közben végig felügyelni kell: a felforrósodott olaj könnyen meggyulladhat.
- Ne működtesse a készüléket külső időzítővel vagy külön távirányító rendszerrel.
- A készüléket nem szabad egy dekorációs célú ajtó mögé szerelni a túlhevülés elkerülése érdekében.
- Ne álljon rá a készülékre, mert ezzel annak sérülését okozhatja.
- Soha ne helyezzen edényeket vagy serpenyőket a szegélyre, mert ez károsíthatja a szilikon illesztéseket.

## Üzembe helyezés

Az üzembe helyezési eljárás során kötelező a felhasználás helye szerinti országban hatályos törvények, rendeletek, irányelvek és előírások (az elektromos berendezések biztonságára, az alkatrészek szakszerű újrahasznosítására stb. vonatkozó szabályozások) betartása!

- Az üzembe helyezéssel kapcsolatos további információk a szerelési útmutatóban találhatóak.
- Ne használjon szilikon tömítést a készülék és a munkalap között.
- Ellenőrizze, hogy elegendő-e a főzőlap alatti tér a levegő keringésének biztosításához. Nézze meg a szerelési útmutatót.
- A készülék alja nagyon felmelegedhet. Fiókok fölé telepített készülék esetén a készülék alá beszerelt tűzálló válaszlappal kell megakadályozni az alsóbb részekhez való hozzáférést. Nézze meg a szerelési útmutatót.
- A készülék szellőzése meg kell, hogy feleljen a gyártó előírásainak.
- A főzőlap elhelyezésére szolgáló konyhablokkban egy legalább 28 cm<sup>2</sup> nagyságú elülső nyílást kell kialakítani a termék megfelelő szellőzése érdekében.

### A konyhablokk követelményei

- Ha a készüléket gyúlékony anyagokba szerelik be, szigorúan be kell tartani a kifestőszívó berendezésekre vonatkozó iránymutatásokat és szabályozásokat, valamint a tűzvédelmi előírásokat.
- A beépítési egységnél a (műanyag vagy furnérlemez) részegységeket

magas (min. 85 °C) hőnek ellenálló ragasztó használatával kell beszerelni: a nem megfelelő anyagok vagy ragasztók használata deformációt vagy leválást okozhat.

- A készülék mögötti munkalap körül tömör fából készült szegélyek használhatók, amennyiben a minimális távolságok mindenkor megfelelnek az üzembe helyezési rajzokon feltüntetett értékeknek.

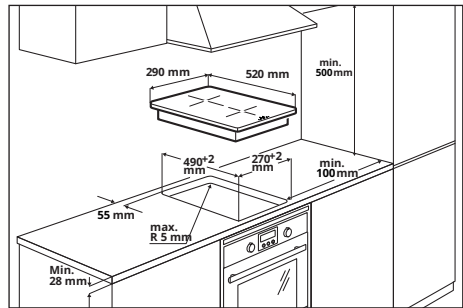

- Az üzembe helyezéssel kapcsolatos további információk a szerelési útmutatóban találhatóak.
- Ha a főzőlap alatt nincs sütő, a készülék alá válaszlapot kell elhelyezni a szerelési útmutatóban szereplő ábrák szerinti módon.

## Elektromos bekötés



**FIGYELMEZTETÉS:** Az összes elektromos bekötést engedéllyel rendelkező szakember kell, hogy végezze.

- A bekötések kialakítása előtt ellenőrizze, hogy a készülék adattábláján feltüntetett névleges feszültség megfelel-e a hálózati tápfeszültségnek. Az adattábla a főzőlap alján található.
- Kövesse a (főzőlap alján elhelyezett) kapcsolási rajz előírásait.
- Kizárólag az alkatrészszolgálat által biztosított eredeti alkatrészeket használja.
- A készüléket a gyártó csatlakozókábelrel szállítja.
- A sérült tápvezeték egy megfelelő eredeti tápvezetéssel cserélje ki. Vegye fel a kapcsolatot IKEA üzletének ügyfélszolgálatával.



**Figyelem!** Tilos a vezetékek hegesztése!

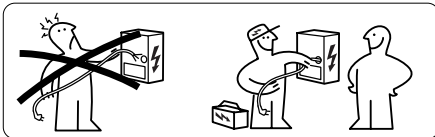

### Elektromos bekötés

- Az elektromos bekötéseket szakember kell, hogy végezze.
- A készülék bekötése „Y” típusú, ezért a tápvezeték legalább H05V2V2-F típusú kell, hogy legyen. EGYFÁZISÚ csatlakoztatás: a vezetők minimális keresztmetszete: 3x1,5 mm<sup>2</sup>.
- A csatlakozódoboz fedelének levételével lehet hozzáférni a bekötést biztosító kapcsolokhoz.
- Ellenőrizze, hogy a háztartás elektromos berendezésének jellemzői (feszültség, maximális teljesítmény és áramerősség) megfeleljenek a készülék tulajdonságainak.
- A készüléket az ábrán bemutatott módon kösse be (a nemzeti szinten hatályos

hálózati feszültségre vonatkozó előírásoknak megfelelően).

### Kapcsolási rajz

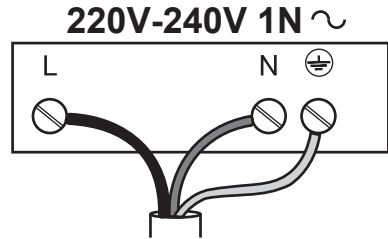

L	Barna
N	Kék
	Sárga / Zöld

## A termék bemutatása

### A főzőfelület elrendezése

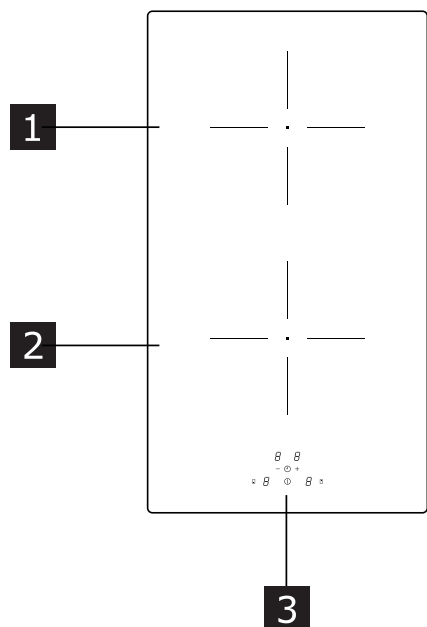

- 1 Szimpla főzőzóna (160 mm) 1400 W, Booster (2100 W) funkcióval.
- 2 Szimpla főzőzóna (160 mm) 1400 W, Booster (2100 W) funkcióval.
- 3 Kezelőpanel

## Kijelzők

### Az edény jelenlétének érzékelése

Mindegyik főzőzónához tartozik egy rendszer, amely érzékeli a főzőlapra helyezett edény jelenlétét.

Az edényérzékelő rendszer felismeri az indukciós főzőlapon történő használatra alkalmas mágnesezhető edény fenéklapját. Ha működés közben eltávolítják az edényt, vagy ha nem megfelelő edényt használnak, a kijelzőn megjelenik a **U** szimbólum.

### A maradványhő kijelzése

A maradványhő kijelző olyan biztonsági funkció, amely azt mutatja, hogy a főzőzóna felületének hőmérséklete még mindig 50 °C vagy magasabb, ezért csupasz kézzel való megérintése égési sérüléseket okozhat. Az adott főzőzóna számjegyén **H** jelenik meg.

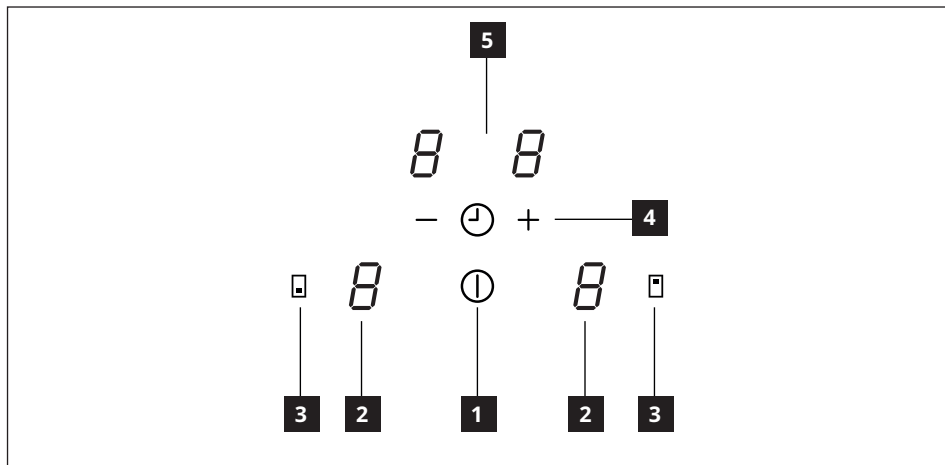

**Kezelőpanel**

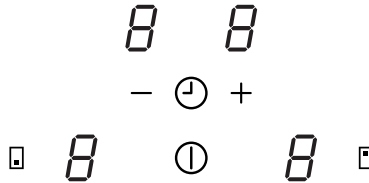

- 1** Világít/Nem világít
- 2** Teljesítményszint kijelző
- 3** Főzőzóna kiválasztás gomb
- 4** Teljesítményszint / Időzítő vezérlés
- 5** Főzési időtartam kijelző

## A teljesítmény korlátozása



A készülék otthoni hálózatra történő első csatlakoztatásakor a telepítőnek a tényleges hálózati kapacitás alapján kell beállítania a főzőzónák teljesítményét.

Ha erre nincs szükség, akkor a főzőlap a  gombbal közvetlenül is bekapcsolható, egyébként pedig az alábbi eljárás szerint lehet belépni a menübe.

- Csatlakoztassa a főzőlapot az otthoni hálózathoz.
- Néhány másodpercre valamennyi számjegy világítani kezd.
- A számjegyek elsötétülése után nyomja le a főzőlap kiválasztás gombokat   és tartsa azokat lenyomva 5 másodpercig, amíg az aktuális beállítás megjelenik az időzítő számjegyeken.
- A „+” és „-” segítségével és az alábbi táblázat alapján válassza ki a megfelelő áramfogyasztást.
- A kiválasztás megerősítéséhez nyomja le újra és tartsa lenyomva 5 másodpercig a főzőlap kiválasztás gombokat.

Értékek táblázata..:

Konfigurálás	kW	Megjegyzések
0	3,7 kW	Kezdeti standard beállítás
1	3,5 kW	
2	3 kW	
3	2,5 kW	
4	2 kW	
5	1,5 kW	

## Funkciók

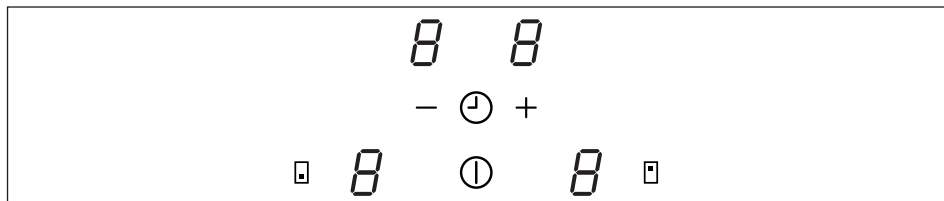

Ezzel a biztonsági funkcióval kikapcsolható az a főzőzóna, amelyiknél egy bizonyos időtartamon keresztül nem történik változás.

Kikapcsolási időtartamok táblázata:

Teljesítményszint	Kikapcsolási időtartam (perc)
1	516
2	402
3	318
4	258
5	210
6	138
7	138
8	108
9	90
P	5

**Teljesítmény/  
idő korlátozó  
funkció**

**Boost funkció**

A Boost funkció segítségével 5 perc időtartamra kiegészítő teljesítményszintre állítható be az adott főzőzóna. Ez a funkció nagy mennyiségű víz forralásához hasznos.

Aktiválás:

- Válasszon ki egy főzőzónát.
- A „9” szint eléréséig tartsa lenyomva a „+” gombot.
- Ismételt lenyomásával állítsa be a Boost funkciót.
- Az adott számjegyen **P** jelenik meg.

A Boost funkció 5 perces időtartamra van beprogramozva.

Kiiktatás:

- Aktív Boost funkció mellett válasszon ki egy főzőzónát.
  - Nyomja meg „-” gombot.
- A funkció 5 perc elteltével automatikusan is kiiktatásra kerül.

<b>Gyermekbiztonsági zár</b>	<p>Ez a funkció a készülék véletlen használatának megakadályozására szolgál. A visszaigazolást a számjegyen láthatón <b>L</b> jelenti. A váltakozva megjelenő <b>H</b> és <b>L</b> jelzi, ha egy zóna még meleg.</p>
	<p><b>Aktiválás:</b> Kapcsolja be a főzőlapot, de ügyeljen arra, hogy egyik főzőzóna se legyen aktív. - Nyomja le egyidejűleg, majd engedje fel a <b>□</b> és „-” gombot. - Nyomja meg újra a „<b>□</b>” gombot. - A főzőzónák számjegyen <b>L</b> jelenik meg.</p>
	<p><b>Átmeneti kiiktatás:</b> Nyomja le egyidejűleg, majd engedje fel a <b>□</b> és „-” gombot. Ez kiiktatja a funkciót a főzőlap bekapcsolt állapotában. A főzőlap kikapcsolása és ismételt bekapcsolása esetén a funkció aktív marad.</p>
<b>Időzítő (általános)</b>	<p>Az időzítő elindítja az 1 és 99 perc között beállítható visszaszámlálást. A beállított idő lejártakor a készülék egy bármelyik gomb lenyomásával elnémítható hangjelzést bocsát ki. Az időzítő működése közben a főzőzónák önállóan üzemelnek.</p>
	<p><b>Aktiválás:</b> Bekapcsolt főzőlap mellett ügyeljen arra, hogy egyik főzőzóna se legyen aktív. - Nyomja le egyidejűleg a „+” és „-” gombot. - Az időzítő számjegyen „0 0” jelenik meg. - Állítsa be az időtartamot a „+” és „-” gombbal. - 10 másodpercig ne érjen semmihez, ezt követően az időzítő elindítja a visszaszámlálást. Amikor „0 0” az érték, a „-” megnyomásával 30 perces időtartam állítható be. Egy már beprogramozott érték módosításához ismétlje meg a fenti műveleteket.</p>
	<p><b>Kiiktatás:</b> Bekapcsolt főzőlap mellett ügyeljen arra, hogy egyik főzőzóna se legyen aktív. - Nyomja le egyidejűleg a „+” és „-” gombot. - A „0 0” beállításához használja a „+” és „-” gombot. - 10 másodpercig ne érjen semmihez.</p>

<b>Főzőzóna időzítő</b>	<p>Az időzítő elindítja az 1 és 99 perc között beállítható visszaszámlálást a meghatározott főzőzóna kikapcsolásához. Ezen időtartam alatt a főzőzóna normál módon működik. A főzőzónák önállóak, ennek megfelelően külön-külön programozhatók.</p> <p>A beállított idő lejártakor a készülék egy bármelyik gomb lenyomásával elnémítható hangjelzést bocsát ki.</p>
	<p><b>Aktiválás:</b>          Bekapcsolt főzőlap, elhelyezett edény és működő főzőzóna mellett:          - Válassza ki az igényelt főzőzónát és állítsa be a kívánt teljesítményt.          - Nyomja le egyidejűleg a „+” és „-” gombot.          - A „0 0” értéket mutató időzítő számjegy és az adott főzőzóna melletti pont villogni kezd.          - Állítsa be az időtartamot a „+” és „-” gombbal.          - 10 másodpercig ne érjen semmihez, ezt követően az időzítő elindítja a visszaszámlálást.          Amikor „0” az érték, a „-” megnyomásával 30 perces időtartam állítható be.          Egy már beprogramozott érték módosításához ismétlje meg a fenti műveleteket.          Az időzítő mindkét főzőzónához beállítható.          Az időzítő a kettő között mutatja a kis visszaszámlálást.</p>
	<p><b>Kiiktatás:</b>          Bekapcsolt főzőlap, elhelyezett edény és működő főzőzóna mellett:          - Válassza ki az igényelt főzőzónát.          - Nyomja le egyidejűleg a „+” és „-” gombot.          - A „0 0” beállításához használja a „+” és „-” gombot.          - 10 másodpercig ne érjen semmihez.</p>

## Ételkészítési táblázat

Teljesítményszint	Főzési mód	Használata a következő céllal:
1	Olvasztás, enyhe melegítés	Vaj, csokoládé, zselatin, szószok
2	Olvasztás, enyhe melegítés	Vaj, csokoládé, zselatin, szószok
3	Hőmérséklet emelése	Rizs
4	Hosszabb főzés, sűrités, párolás	Zöldségek, burgonya, szószok, gyümölcs, hal
5	Hosszabb főzés, sűrités, párolás	Zöldségek, burgonya, szószok, gyümölcs, hal
6	Hosszas főzés, sütés	Tészta, zöldséglevesek, sült hús
7	Könnyű sütés	Rösztli (burgonya lángos), omlott, panírozott és sült ételek, kolbász
8	Sütés, sütés bő olajban	Hús, sültburgonya
9	Gyors sütés magas hőmérsékleten	Beefsteak
P	Gyors melegítés	Vízforralás

## A teljesítménykezelés funkció

„A termék elektronikus vezérlésű teljesítménykezelési funkcióval rendelkezik. Lásd az ábrát. Ez a funkció szabályozza a maximális 3700 W teljesítmény biztosítását az 1. és 2. főzőzónánál, optimalizálva a teljesítmény eloszlását és elkerülve a rendszer túlterhelését.

Főzőlap maximális teljesítményszinten - ez a funkció osztja el a teljesítményt a főzőzónák között és szükség esetén csökkenti egy főzőzóna teljesítményét (mindig az utolsó parancs prioritása a legnagyobb).

Főzőlap korlátozott teljesítményszinten - ez a funkció osztja el a teljesítményt a főzőzónák között, megakadályozva a főzőzóna határérték feletti szintjének beállítását (egy adott főzőzóna teljesítményének növeléséhez manuálisan kell csökkenteni a többi főzőzónához beállított teljesítményszintet).

Példa:

Ha az 1. főzőzónához kiegészítő (boost) (P) teljesítményszint van kiválasztva, akkor ezzel egyidejűleg a 2. főzőzóna nem lépheti túl a 9-es teljesítményszintet és automatikusan korlátozásra kerül.”

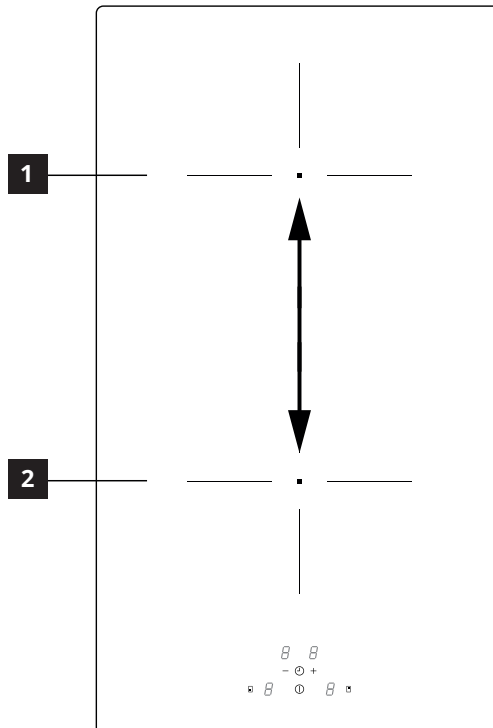

## Útmutató az edények használatához

### Milyen edények használhatók

Kizárólag indukciós főzőlapon történő használatra alkalmas, mágnesezhető aljú edényeket szabad használni.

- öntöttvas
- zománcozott acél
- szénacél
- inox acél (beleértve a nem teljesen ilyen anyagúakat is)
- alumínium, mágnesezhető borítással vagy mágnesezhető fenéklemezzel

Az edény alkalmasságának megállapításához nézze meg, hogy rajta van-e a  szimbólum (ez rendszerint az alján található). Az alkalmasság az edény aljához tett mágnessel is ellenőrizhető. A mágnes megtapadása azt jelzi, hogy az edény indukciós főzőlapon történő használatra alkalmas. Az optimális hatékonyság érdekében használjon mindig lapos aljú és ezáltal a hő egyenletes elosztására képes edényeket. A nem tökéletesen lapos alj befolyásolhatja a hővezetést és a teljesítmény hasznosulását.

### Az edények használatának módja

Az egyes főzőzónákhoz használható minimális edény-/serpenyőátmérő A főzőlap helyes működése érdekében az edénynek le kell fednie a főzőlap felületén jelzett egy vagy több referenciapontot és az előírt minimális átmérővel kell rendelkeznie. Mindig azt a főzőzónát használja, amelyik jobban illik a lábas aljának átmérőjéhez.

Főzőzóna	Az edény aljának átmérője	
	Min. Ø (javasolt)	Max. Ø (javasolt)
Összes	110 mm	160 mm

### Üres vagy vékony aljú edények/serpenyők

Ne tegyen a főzőlapra üres vagy vékony aljú edényeket/serpenyőket, mert ez nem biztosítaná a hőmérséklet szabályozását vagy túlzottan magas hőmérséklet esetén a főzőzóna automatikus kikapcsolását, ami az edény vagy a főzőlap felületének károsodásával járhat. Ennek bekövetkezése esetén ne érjen semmihez és várja meg az összes alkatrész lehűlését.

Ha a kijelzőn hibaüzenet látható, nézze meg a „Problémák megoldása” részt.

### Tanácsok/javaslatok Zajok működés közben

A főzőzóna aktiválásakor előfordulhat, hogy rövid zúgás hallatszik.

Ez a jelenség az üvegkerámia főzőterületekre jellemző, és nem befolyásolja sem a működést, sem a készülék hasznos élettartamát. A zaj az alkalmazott edény típusától függhet. Ha a zaj nagyon zavaróvá válik, hasznos lehet az edény lecserélése.

## Tisztítás és karbantartás

- Soha ne használjon súrolószivacsot, súrolópárnát, sósavat vagy más olyan terméket, ami megkarcolhatja vagy nyomot hagyhat a felületén.
  - A főzőlap felületére, illetve funkcionális vagy esztétikai elemeire véletlenül ráeső vagy azokon felhalmozódó élelmiszereket nem szabad elfogyasztani.
  - Mielőtt bármilyen tisztítási vagy karbantartási műveletre sor kerülne, fontos a készülék kikapcsolása vagy áramtalanítása.
  - Minden használat után tisztítsa meg a készüléket annak elkerülésére, hogy az esetleges ételmaradékok megszenesedjenek. A rászáradt vagy ráégett szennyeződések sokkal nehezebb eltávolítani.
  - A szennyeződések napi eltávolításához használjon puha ruhát vagy szivacsot és megfelelő tisztítószert. A használni kívánt mosószerrel kapcsolatban kövesse a gyártó ajánlásait. Semleges kémhatású tisztítószerek használata ajánlott.
  - A rászáradt szennyeződések, például a forraláskor kifutott tej eltávolítását üvegkerámia felületekhez szánt kaparóval végezze akkor, amikor a főzőlap még meleg. A használni kívánt kaparóval kapcsolatban kövesse a gyártó ajánlásait.
  - A sok cukrot tartalmazó ételmaradványok, például a főzés során kifolyt lekvár eltávolítását üvegkerámia felületekhez szánt kaparóval végezze akkor, amikor a főzőlap még meleg.
- Eltávolítás hiányában ezek az ételmaradványok károsíthatják az üvegkerámia felületet.
- Az esetlegesen megolvadt műanyag eltávolítását üvegkerámia felületekhez szánt kaparóval végezze akkor, amikor a főzőlap még meleg. Eltávolítás hiányában ezek az ételmaradványok károsíthatják az üvegkerámia felületet.
  - A vízkőfoltokat kis mennyiségű vízkőoldó oldattal távolítsa el, például ecettel vagy citromlével, amikor a főzőlap már kihűlt. Ezt követően újra nedves ruhával tisztítsa meg.
  - Az élelmiszerek felvágását vagy előkészítését ne a felületen végezze, és ne ejtsen arra kemény tárgyakat. Ne húzzon lábasokat vagy edényeket a készülék felületén.
  - Gőztisztító berendezések használata tilos.



## Problémák megoldása

Hibakód	Leírás	A hiba lehetséges oka	Megoldás
<b>ER03</b>	A főzőlap 10 másodperc után kikapcsol.	A gombok folyamatos aktiválódása. Víz vagy edény került a kezelőlapra.	Távolítsa el az üvegkerámiára és a kezelőlapra került vizet vagy edényt.
<b>ER21</b>	A főzőlap kikapcsol.	Túl magas az elektromos alkatrészek belső hőmérséklete.	Hagyja kihűlni a főzőlapot. Ellenőrizze, hogy megfelelő-e a főzőlap szellőzése. A hiba állandósulása esetén forduljon a vevőszolgálathoz.
<b>E2</b>	Az adott főzőzóna kikapcsol.	Üres vagy nem alkalmas edény. Túl magas az edény vagy az üvegkerámia felület hőmérséklete. Túl magas az elektromos alkatrészek hőmérséklete.	Hagyja kihűlni a főzőlapot. Használjon megfelelő edényt. Ne melegítsen üres edényeket.
<b>E3</b>	Az adott főzőzóna kikapcsol.	Nem alkalmas edény. Az edény már kezd veszíteni a mágnesezhetőségéből és az indukciós főzőlap károsodását okozhatja.	Használjon megfelelő edényt. A hiba 8 másodperc múlva automatikusan megszűnik és a főzőzóna újra használható. További hibák előfordulása esetén ki kell cserélni az edényt. A hiba állandósulása esetén forduljon a vevőszolgálathoz.
<b>E6</b>	A főzőzóna nem kapcsol be.	Tartományon kívüli tápfeszültség és/vagy frekvencia.	Ellenőrizze a hálózati feszültséget és/vagy frekvenciát. Szükség esetén forduljon a vevőszolgálathoz.
<b>E8</b>	A főzőzónák kikapcsolnak.	Meghibásodott a ventilátor. Por vagy rostok miatt eltömődött a ventilátor.	Tisztítsa ki a ventilátort és távolítsa el az idegen anyagokat. A hiba állandósulása esetén forduljon a vevőszolgálathoz.
<b>EH</b>	Az adott főzőzóna kikapcsol.	A főzőzóna hőmérsékletérzékelője letiltott. Nem elegendő a főzőlap bekapcsolása után érzékelt hőmérsékletváltozás.	Kapcsolja ki, majd lehűlés után kapcsolja be ismét a főzőlapot. A hiba állandósulása esetén forduljon a vevőszolgálathoz.
<b>E4</b> <b>E5</b> <b>E7</b> <b>E9</b> <b>ER20</b> <b>ER22</b> <b>ER31</b> <b>ER36</b> <b>ER47</b> <b>EA</b>	Csatlakoztassa le a főzőlapot az elektromos hálózatról. Várjon néhány másodpercet, majd csatlakoztassa újra a főzőlapot az elektromos hálózathoz. A hiba állandósulása esetén forduljon a vevőszolgálathoz és adja meg a kijelzőn látható hibakódot.		

**Karbantartás és javítások**

- Ügyeljen arra, hogy az elektromos részegységek karbantartását kizárólag a gyártó vagy a vevőszolgálat szakemberek végezzék.
- Ügyeljen arra, hogy a sérült vezetékek cseréjét kizárólag a gyártó vagy a vevőszolgálat szakemberek végezzék.

Meghibásodás észlelése esetén először egyedül próbáljon megoldást találni a hibaelhárítási útmutatóban foglaltak alapján. Ha nem sikerül a problémát egyedül megoldania, forduljon IKEA áruházához vagy a vevőszolgálathoz. Az IKEA által kijelölt vevőszolgálatok és azok elérhetőségének teljes listája a jelen kézikönyv utolsó oldalán található.

A vevőszolgálat hívásakor kérjük adja meg az alábbi információkat:

- a hiba típusa
- a készülékmodell azonosítója (Cikkszám/Kód)
- sorozatszám (S.N.)

Ezek az információk az adattáblán szerepelnek. Az adattábla a készülék alján található.

A készülék helytelen használata vagy a nem hivatalos üzembe helyező által végzett üzembe helyezés esetén lehet, hogy Önnek a garanciális időszak alatt is ki kell fizetnie a vevőszolgálat vagy a márkakereskedő szakemberének a kiszállási díját.

## Műszaki adatok

		Egység	Érték
Terméktípus			Beépített főzőlap
Méretek	Szélesség	mm	290
	Mélység	mm	520
	Magasság min/max	mm	54
Összteljesítmény		W	3700

Paraméter	Érték
Tápfeszültség/frekvencia:	220-240 V, 50 Hz; 220 V; 60 Hz;
A készülék tömege	4,5 kg

## A főzőlap energiahatékonysága

A modell megjelölése	<b>VÄLBILDAD 204.675.92</b>
A főzőzónák száma	2
Főzési technológia	Indukciós
A főzőzónák átmérője	Ø 160 mm
Elektromos áramfogyasztás főzőzónánként (elektromos működés)	187 Wh/kg
A főzőlap elektromosenergia-fogyasztása (elektromos működés)	187 Wh/kg

## Termékmertető adatlap a 66/2014 rendelet szerint

## Referencia jogszabályok:

EN/IEC 60350-2

EN/IEC 50564

CE A készülék tervezése, gyártása és forgalmazása megfelel az EGK irányelveknek.

„A műszaki adatok a készülék alján elhelyezett adattáblán találhatóak.”

## Adattábla

Made in Italy © Inter IKEA Systems B.V.1999	
<b>204.675.92</b>	
23199	Design and Quality IKEA of Sweden
IKEA of Sweden AB SE-348 81 Älmhult	POW
<b>Model: VÄLBILDAD 204.675.92</b>	
Serial No: Z1161356	
220-240V; 50Hz; or 220V; 60Hz; TOT. 3700 W	
	CLASS I 
Type: 7000	
 Ref.108001 29 2B R1 1G1 UI -	<b>Made in Italy</b>
	<b>108.0594.938</b>
9000044074 009000044074Z1161356	
	
108.0594.938Z1161356	

A fenti képen látható a készülék adattáblája.  
Minden terméknek saját sorozatszáma van.

Tisztelt Ügyfelünk, arra kérjük Önt, hogy őrizze meg a termék belsejében elhelyezett biztonsági füzet borítóján található kiegészítő adattáblát.  
Ily módon jobban tudunk majd segíteni az Ön által vásárolt főzőlap pontos azonosításában, amennyiben a jövőben segítségre lenne szüksége.  
Köszönjük együttműködését!

## Környezetvédelmi szempontok

### A háztartási gépek ártalmatlanítása

- A terméken, illetve a csomagoláson látható  szimbólum arra utal, hogy a terméket nem szabad a háztartási hulladékkal együtt ártalmatlanítani. A terméket az elektromos és elektronikus alkatrészek újrahasznosítására szakosodott központban kell ártalmatlanítani. Ha Ön gondoskodik a termék megfelelő ártalmatlanításáról, akkor ezzel hozzájárul ahhoz, hogy elkerülhetők legyenek a hulladékká vált termék nem szabályos ártalmatlanítása miatt a környezetre és egészségre nézve potenciálisan káros következmények. A termék újrahasznosításával kapcsolatban az önkormányzati hatóságoktól, a helyi hulladékgyűjtő szolgálattól vagy a terméket értékesítő bolttól kapható részletes tájékoztatás.

### A csomagolóanyagok ártalmatlanítása

A  szimbólummal ellátott anyagok újrahasznosíthatók. Az újrahasznosításhoz a csomagolóanyagot megfelelő tárolóedényekben kell ártalmatlanítani.

### Energiatakarékosság

Az alábbi javaslatok betartása esetén nap mint nap energia takarítható meg a főzés során.

- Víz melegítése esetén mindig csak a szükséges mennyiséget használja.
- Lehetőség szerint mindig tegyen fedőt az edényekre.
- A főzőzóna aktiválása előtt helyezze el az edényt.
- A kisebb edényeket a kisebb főzőzónákra helyezze el.
- Az edényeket közvetlenül a főzőzóna közepén helyezze el.
- A maradványhő felhasználásával tartsa melegen vagy olvassza fel az élelmiszereket.

## IKEA GARANCIA

### Meddig érvényes az IKEA garancia?

Ez a garancia öt (5) évig érvényes a készülék IKEA boltban történt vásárlásának eredeti időpontjától számítva. Az eredeti blokkot – mint vásárlási elismervényt – feltétlenül meg kell őrizni. A garancia keretében végzett javítások nem hosszabbítják meg a készülék garanciális időtartamát.

### Ki biztosít vevőszolgálatot?

A vevőszolgálatot az a szolgáltató biztosítja, akit erre az IKEA saját szervezetén vagy a hivatalos vevőszolgálati partnerek hálózatán keresztül kijelöl.

### Mire terjed ki a garancia?

A garancia a készülék anyagaihoz vagy kialakításához kapcsolódó esetleges hibákra

terjed ki, és attól a naptól érvényes, amelyen megtörténik a készülék vásárlása egy IKEA árusítóhelyen. A garancia csak az otthoni használatra szánt készülékekre terjed ki. A kivételek felsorolása a „Mire nem terjed ki a garancia?” címszó alatt található. A garancia érvényességi időtartama alatt az IKEA által kijelölt szolgáltató fedezi a javítások, a cserealkatrészek, a munkaerő és a karbantartók kiszállásának költségeit, feltéve ha a készülék javítása túlzottan magas költségek nélkül lehetséges. Ezek a feltételek megfelelnek az uniós irányelveknek (99/44/EK), valamint a hatályos helyi jogszabályoknak és előírásoknak. A kicserélt alkatrészek az IKEA tulajdonába kerülnek.

### Mit tesz az IKEA a probléma megoldása érdekében?

Az IKEA által kijelölt szolgáltató a termék megvizsgálásával saját kizárólagos hatáskörében eldönti, hogy az adott helyzetben alkalmazható-e az IKEA garancia. Ha alkalmazható, akkor az IKEA által kijelölt szolgáltató vagy valamelyik hivatalos vevőszolgálati partner saját kizárólagos hatáskörében eldönti, hogy megjavítja a hibás terméket, vagy kicseréli azt egy ugyanolyan vagy egyenértékű termékkel.

### Mire nem terjed ki a garancia?

- Normál elhasználódás.
- Szándékosan okozott károsodások, valamint az üzemeltetési útmutató be nem tartása, a helytelen üzem behelyezés vagy a téves feszültségre való csatlakoztatás miatti károsodások. A vegyi vagy elektrokémiai reakciók, rozsdás, korrózió vagy víz miatti károsodások, beleértve a vízvezetékekben található túlzott mennyiségű vízkő miatti károsodásokat is. A légköri és természeti jelenségek miatti károsodások.
- Az elhasználódó alkatrészek, például akkumulátorok és izzók.
- A készülék normál használatát nem befolyásoló díszítő és nem funkcionális alkatrészek károsodása, pl. karcolódások és színváltozások.
- Az idegen anyagok vagy testek miatt, valamint a szűrők, elvezetőrendszerek vagy mosószer-tartók tisztítása vagy eltömődés-mentesítése miatt jelentkező véletlenszerű károsodások.
- A különböző elemek pl. üvegkerámia, tartozékok, evőeszköz- és edénytartó kosarak, bevezető- és elvezetőcsövek, tömítések, izzók és izzóburkolatok, védőelemek, borítások, burkolat- és bevonatelemek károsodásai, kivéve ha ezen a károsodásokat bizonyíthatóan gyártási hibák okozták.

- Azok az esetek, amikor a kiszálló szakember nem tud hibát megállapítani.
- A nem az IKEA által kijelölt szolgáltató vagy valamelyik hivatalos vevőszolgálati partner által végzett javítások, illetve a nem eredeti alkatrészek felhasználásával végzett javítások.
- A helytelen vagy nem az előírások szerint végzett üzem behelyezés miatti javítások.
- A készülék nem háztartási, hanem például professzionális vagy kereskedelmi célú használata.
- A szállítás miatti károsodások. A vevő által a saját otthonában vagy egy másik tartózkodási helyen végzett szállítás esetén az IKEA nem vállalhat felelősséget a szállítás közben jelentkező károsodásokért. Ha azonban a vevő otthonában az IKEA végzi a szállítást, akkor a jelen garancia kiterjed a szállítás közben jelentkező esetleges károsodásokra is.
- Az IKEA készülék első üzembe helyezési költsége. Ettől függetlenül, ha a garancia keretén belül az IKEA által kijelölt szolgáltató vagy valamelyik hivatalos vevőszolgálati partner végez javítást vagy cserét, akkor a szolgáltató vagy a vevőszolgálati partner köteles gondoskodni a megjavított készülék ismételt üzembe helyezéséről, illetve a cserekészülék üzembe helyezéséről is, amennyiben szükséges.

A fenti korlátozások nem vonatkoznak azokra a szakember által szakszerűen és eredeti alkatrészek felhasználásával elvégzett munkákra, amelyek célja a készülék hozzáigazítása egy másik uniós agállam biztonsági előírásaihoz.

### A nemzeti törvények alkalmazhatósága

Az IKEA garancia konkrét jogosultságokat biztosít a vevőnek az országonként eltérő és törvényben rögzített jogokon kívül. Ezek a feltételek azonban semmilyen módon nem korlátozzák a helyi jogszabályokban meghatározott fogyasztói jogokat.

### Érvényességi terület

A valamelyik uniós tagállamban vásárolt és egy másik uniós tagállamba átszállított készülékeknel a szolgáltatások nyújtása az új tagállamban érvényes garanciális feltételek szerint történik. A garanciális feltételek szerinti szolgáltatásnyújtás kötelezettsége csak akkor áll fenn, ha:

- a készülék és annak üzembe helyezése megfelel azon ország műszaki előírásainak, amelyben a garanciális feltételek alkalmazását kéri;
- a készülék és annak üzembe helyezése megfelel a szerelési utasításoknak és a használati útmutatóban foglalt biztonsági tudnivalóknak.

### Az IKEA készülékekhez rendelkezésre álló vevőszolgálat:

Az alábbi ügyekben érdemes a vevőszolgálathoz fordulni:

1. a garancia igénybevétele;
2. felvilágosítás kérése az IKEA készülékeknek a beépített IKEA bútorokba történő beszerelésével kapcsolatban. Az alábbiakra vonatkozóan a vevőszolgálat nem tud érdemi segítséget vagy felvilágosítást adni:
  - komplett IKEA konyhák beszerelése;
  - elektromos csatlakoztatások (ha a készülék szállítása hálózati zsinór és csatlakozó nélkül történik), víz- és gázbekötések, amelyeket csak az erre feljogosított szerviz munkatárs végezhet.
3. felvilágosítás kérése az IKEA készülék használati útmutatójában foglaltakkal és műszaki adataival kapcsolatban.

A segítség nagyobb hatékonysága érdekében a vevőszolgálathoz fordulás előtt a vevőnek ajánlott figyelmesen elolvasnia a szerelési utasításokat és/vagy a használati útmutatót.

### Elérhetőségünk segítség kérése esetén



A jelen útmutató utolsó oldalán található az IKEA szolgáltatók teljes listája az adott országra vonatkozó telefonszámokkal együtt.

**Fontos!** A gyorsabb szolgáltatás érdekében ajánlott a jelen útmutató végén található telefonszámokat használni. Segítség kérése esetén mindig a jelen útmutatóban található készülékkódokra kell hivatkozni. Mielőtt hozzánk fordulna, gondoskodjon arról, hogy kéznél legyen a segítségkérés tárgyát képező készülék IKEA termékkódja (8 jegyű szám).

**Fontos! ŐRIZZE MEG A BLOKKOT!** Ez bizonyítja a vásárlást, és ezt kell bemutatni a garancia igénybeviteléhez. A blokkon is megtalálható a vásárolt IKEA készülék megnevezése és kódja (8 jegyű szám).

### Egyéb segítségre van szüksége?

A készülékekre vonatkozó további, nem vevőszolgálati jellegű kérdéseivel forduljon a legközelebbi IKEA árusítóhelyhez. Kérjük, hogy figyelmesen olvassa el a készülék dokumentációját mielőtt hozzánk fordulna.