

## Cuprins

Informații privind siguranța	48	Date tehnice	61
Descrierea produsului	52	Instalare	62
Panou de comandă	53	Dispozitivul pentru siguranța ușii	63
Prima utilizare	53	Racordarea la rețeaua de alimentare cu energie electrică	64
Utilizarea zilnică	54	Protecția mediului înconjurător	65
Curățarea și întreținerea	59	<b>GARANȚIE IKEA</b>	66
Ce trebuie să faceți dacă...	60		

## Informații privind siguranța

Înainte de a utiliza aparatul, citiți aceste instrucțiuni privind siguranța. Păstrați-le la îndemână pentru a le putea consulta și pe viitor.

Aceste instrucțiuni și aparatul în sine furnizează avertismente importante privind siguranța, care trebuie respectate întotdeauna. Producătorul nu își asumă nicio răspundere pentru nerespectarea acestor instrucțiuni de siguranță, pentru utilizarea necorespunzătoare a aparatului sau pentru setarea incorectă a butoanelor de comandă.

**⚠** Nu lăsați aparatul la îndemâna copiilor foarte mici (0-3 ani).

Nu lăsați aparatul la îndemâna copiilor mici (3-8 ani) decât dacă sunt supravegheați în permanență.

Copiii cu vârsta de peste 8 ani și persoanele cu capacități fizice, senzoriale sau mintale reduse sau fără experiență și cunoștințe pot folosi acest aparat doar dacă sunt supravegheate sau au fost instruite cu privire la utilizarea în siguranță și înțeleg riscurile implicate.

Copiii nu trebuie să se joace cu aparatul. Curățarea și întreținerea nu trebuie să fie efectuate de către copii fără a fi supravegheați.

**⚠ AVERTISMENT:** Aparatul și părțile sale accesibile se înfierbântă în timpul utilizării. Trebuie evitată atingerea rezistențelor. Copiii cu vârste mai mici de 8 ani nu trebuie lăsați să se apropie de aparat, cu excepția cazurilor în care sunt supravegheați în permanență.

**⚠** Nu lăsați niciodată aparatul nesupravegheat în timpul deshidratării alimentelor.

Dacă aparatul poate fi utilizat împreună cu o sondă, utilizați exclusiv o sondă de temperatură recomandată pentru acest cuptor - pericol de incendiu.

**⚠** Nu amplasați articole vestimentare sau materiale inflamabile lângă aparat până când nu s-au răcit complet toate componentele acestuia - pericol de incendiu. Fiți întotdeauna atenți atunci când gătiți alimente bogate în grăsimi, ulei sau la adăugarea

de băuturi alcoolice - pericol de incendiu. Folosiți mănuși pentru cuptor pentru a scoate tăvile și accesoriile. La finalul procesului de preparare, deschideți ușa cu grijă, permițând aerului sau aburului fierbinte să iasă treptat înainte de a accesa cavitatea - pericol de arsuri. Nu blocați orificiile de ventilare a aerului fierbinte din partea frontală a cuptorului - pericol de incendiu.

⚠ Acționați cu atenție atunci când ușa cuptorului este deschisă parțial sau complet, pentru a evita lovirea acesteia.

⚠ **AVERTISMENT:** Dacă ușa sau garniturile ușii sunt deteriorate, cuptorul nu trebuie utilizat până când nu a fost reparat - pericol de rănire.

⚠ **AVERTISMENT:** Lichidele și alimentele nu trebuie încălzite în recipiente sigilate - pericol de explozie; încălzirea băuturilor poate cauza fierberea eruptivă întârziată, recipientul trebuie manevrat cu atenție - pericol de arsuri.

⚠ Cuptorul cu microunde este destinat încălzirii alimentelor și băuturilor. Nu deshidratați alimente sau haine și nu încălziți perne electrice, papuci, bureți și alte articole similare - pericol de incendiu.

Atunci când încălziți alimente în recipiente din plastic sau hârtie,

supravegheați cu atenție cuptorul - pericol de incendiu.

⚠ Conținutul biberoanelor și al caserolelor cu mâncare pentru copii trebuie amestecat sau agitat, iar temperatura trebuie verificată - pericol de arsuri.

Nu încălziți ouă în coajă și ouă fierse tari întregi - pericol de explozie.

⚠ Folosiți numai ustensile adecvate pentru prepararea la microunde. Nu folosiți recipiente metalice - pericol de rănire.

⚠ Folosiți exclusiv sonda de temperatură recomandată pentru acest cuptor - pericol de incendiu.

⚠ Dacă observați fum, opriți sau deconectați aparatul de la sursa de alimentare și păstrați închisă ușa cuptorului pentru a înăbuși flăcările.

⚠ Dacă aparatul este instalat la un nivel egal sau mai înalt de 850 mm față de nivelul planșeului, aveți grijă să nu mutați placa rotativă când scoateți recipientele - pericol de rănire.

⚠ Nu utilizați cuptorul cu microunde pentru prăjirea în baie de ulei, întrucât temperatura uleiului nu poate fi controlată.

⚠ Recipientele metalice pentru alimente sau băuturi nu sunt adecvate în timpul preparării la microunde.

⚠ Nu scoateți plăcile de protecție ale admisiei microundelor aflate

pe partea laterală a pereților cavității cuptorului (doar anumite modele).

Acestea împiedică pătrunderea particulelor de grăsime și de alimente în canalele de admisie a microundelor.

### UTILIZAREA PERMISĂ

**⚠ ATENȚIE:** Aparatul nu trebuie să fie pus în funcțiune prin intermediul unui întrerupător extern, cum ar fi un temporizator, sau al unui sistem de comandă la distanță separat.

**⚠** Acest aparat este proiectat pentru a fi utilizat în locuințe, precum și în alte spații similare, precum: bucătării destinate personalului din magazine, birouri și alte spații de lucru; ferme; de către clienții din hoteluri, moteluri, unități de cazare de tip „bed and breakfast” și alte spații rezidențiale.

**⚠** Orice altă utilizare este interzisă (de ex. încălzirea încăperilor).

**⚠** Acest aparat nu este destinat utilizării în scop profesional. Nu utilizați aparatul afară.

**⚠** Nu depozitați substanțe explozive sau inflamabile (de ex. benzină sau doze de aerosoli) în interiorul sau în apropierea aparatului - risc de incendiu.

### INSTALAREA

**⚠** Manevrarea și instalarea

aparaturii trebuie să fie efectuate de două sau mai multe persoane - risc de rănire. Folosiți mănuși de protecție la despachetare și instalare - risc de tăiere.

**⚠** Instalarea, inclusiv racordarea la rețeaua de alimentare cu apă (dacă este necesară) și la rețeaua de alimentare cu energie electrică, precum și reparațiile trebuie efectuate de un tehnician calificat. Nu reparați și nu înlocuiți nicio piesă a aparatului, dacă acest lucru nu este indicat în mod expres în manualul de utilizare. Nu lăsați copiii în apropierea zonei de instalare. După despachetarea aparatului, asigurați-vă că acesta nu a fost deteriorat în timpul transportului. Dacă apar probleme, contactați distribuitorul sau cel mai apropiat serviciu de asistență tehnică postvânzare. Odată instalat aparatul, deșeurile de ambalaje (bucăți de plastic, polistiren etc.) nu trebuie lăsate la îndemâna copiilor - risc de asfixiere. Înainte de orice operație de instalare, aparatul trebuie să fie deconectat de la rețeaua de alimentare cu energie electrică - risc de electrocutare. În timpul instalării, aveți grijă ca aparatul să nu deterioreze cablul de alimentare - risc de incendiu sau de electrocutare. Activați aparatul numai atunci când instalarea a fost finalizată.

⚠ JExecutați toate operațiunile de decupare a mobilei înainte de a încorpora aparatul și înlăturați cu grijă toate așchiile din lemn și rumegușul.

Nu scoateți aparatul din suportul său din polistiren decât în momentul instalării.

⚠ După instalare, partea inferioară a aparatului nu trebuie să mai fie accesibilă - pericol de arsuri.

⚠ Nu instalați aparatul în spatele unei uși decorative - pericol de incendiu.

⚠ Dacă aparatul este instalat sub blat, nu obstrucționați deschiderea minimă dintre blatul de lucru și marginea superioară a cuptorului - pericol de arsuri.

⚠ Acest aparat este proiectat pentru a fi utilizat încorporat. Nu utilizați aparatul fără ca acesta să fie sprijinit pe un suport sau montat într-un dulap.

După despachetarea aparatului, asigurați-vă că ușa acestuia se închide bine. Dacă apar probleme, contactați distribuitorul sau cel mai apropiat serviciu de asistență tehnică post-vânzare.

### **AVERTISMENTE PRIVIND ALIMENTAREA CU ENERGIE ELECTRICĂ**

⚠ Plăcuța cu datele tehnice este vizibilă pe marginea frontală a cuptorului, când se deschide ușa.

⚠ Aparatul trebuie să poată fi deconectat de la rețeaua electrică fie prin scoaterea ștecherului din priză (dacă ștecherul este accesibil), fie prin intermediul unui întrerupător multipolar situat în amonte de priză, în conformitate cu normele privind cablurile electrice, și trebuie să fie împământat în conformitate cu standardele naționale privind siguranța electrică.

⚠ Nu utilizați prelungitoare, prize multiple sau adaptoare. După finalizarea instalării, componentele electrice nu trebuie să mai fie accesibile pentru utilizator. Nu utilizați aparatul dacă aveți părți ale corpului umede sau când sunteți desculți. Nu puneți în funcțiune acest aparat dacă are cablul de alimentare sau ștecherul deteriorat, dacă nu funcționează corespunzător sau dacă a fost deteriorat sau a căzut pe jos.

⚠ dacă a fost deteriorat sau a căzut pe jos. În cazul în care cablul de alimentare este deteriorat, acesta trebuie să fie înlocuit cu unul identic de către producător, agentul său de service sau alte persoane calificate, pentru a evita orice pericol sau risc de electrocutare.

⚠ Dacă cablul de alimentare trebuie înlocuit, contactați un Centru de service autorizat.

## Descrierea produsului

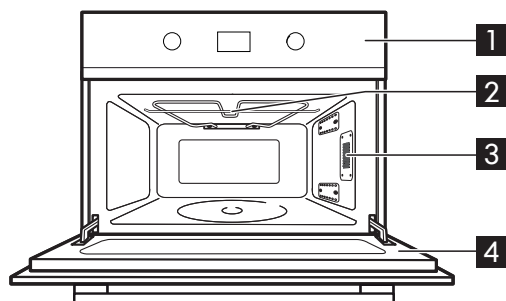

- 1** Panoul de comandă  
**2** Elementul pentru grill

- 3** Becul cavității  
**4** Hubloul

### Accesorii

Suportul plăcii rotative Placa rotativă din sticlă Grătarul de sârmă Tavă de copt

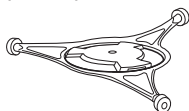

1x



1x

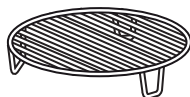

1x



1x

### Aspecte generale

Există mai multe accesorii disponibile pe piață. Înainte de a le achiziționa, verificați ca acestea să fie adecvate utilizării în cuptoarele cu microunde.

Controlați ca ustensilele utilizate să fie rezistente la cuptor și să permită trecerea microundelor prin ele, înainte de a începe să gătiți. Când puneți alimentele și accesoriile în cuptorul cu microunde, asigurați-vă că acestea nu intră în contact cu partea interioară a cuptorului. Acest aspect este important în special în cazul accesoriilor fabricate din metal sau cu componente din metal.

Dacă accesoriile ce conțin metal intră în contact cu interiorul cuptorului, în timp ce cuptorul funcționează, se pot produce scântei, iar cuptorul se poate deteriora.

Se poate utiliza în siguranță folie de aluminiu pentru a proteja suprafețe mici de alimente, cu condiția de a nu intra în contact cu interiorul cuptorului. Înainte de punerea în funcțiune a cuptorului, verificați întotdeauna ca placa rotativă să se poată roti liberă.

### Suportul plăcii rotative

Montați întâi roata internă și apoi partea externă a plăcii rotative.

Utilizați suportul pentru placa rotativă de sub placa rotativă din sticlă. Nu amplasați niciodată niciun fel de ustensile pe suportul plăcii rotative.

### Placa rotativă din sticlă

Așezați placa rotativă din sticlă pe suportul său.

Utilizați placa rotativă de sticlă cu toate metodele de gătit. Aceasta va colecta picăturile de sos și particulele de alimente care, altfel, ar păta și ar murdări interiorul cuptorului.

### Grătarul de sârmă

Utilizați grătarul de sârmă când frigeți folosind grătarul sau când gătiți combinat (microunde și grătar).

### Tavă de copt

Utilizați tava de copt numai atunci când gătiți cu aer forțat sau la grătar. Nu o utilizați niciodată în combinație cu microundele.

## Panou de comandă

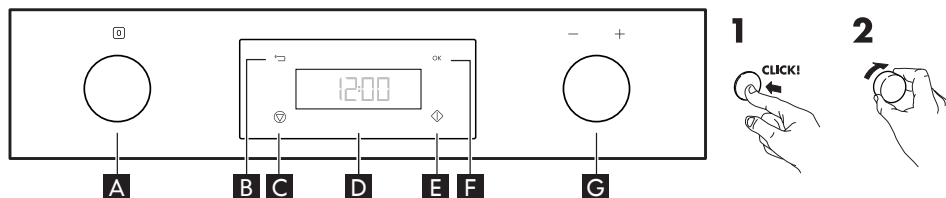

**A** Butonul de selectare cu apăsare

**B** Butonul Înapi

**C** Oprire

**D** Afișaj

**E** Pornire

**F** Buton de confirmare

**G** Butonul de reglare cu apăsare

**Butoane retractabile**

Pentru a utiliza acest tip de buton,

apăsați-l în zona din mijloc.

Butonul iese afară. Rotiți-l în

poziția dorită. După terminarea

gătutului, rotiți butonul pe poziția

0 și apăsați-l din nou pentru a-l

readuce la poziția sa originală.

## Prima utilizare

**Setări**

Când aparatul este conectat pentru prima dată la curent, vă va solicita să reglați ceasul. După o întrerupere a curentului electric ceasul va clipi și va trebui să fie resetat. Cuptorul dvs. este dotat cu un număr de funcții care pot fi reglate conform dorinței dvs.



1. Rotiți **A** selectorul până când se afișează setarea (aprox. 3 sec).
2. Împingeți butonul **G** în afară și rotiți-l pentru a alege una din următoarele setări pentru reglare:  
Ceas, sonerie, ECO, luminozitate

**Ceasul**

1. Apăsați butonul **F** (cifrele din partea stângă orele clipeșc).
2. Apăsați butonul **G** pentru a-l scoate afară și rotiți-l pentru a seta orele.
3. Apăsați butonul **F** (cele două cifre din dreapta (minute) clipeșc).

4. Rotiți butonul de reglare **G** pentru a seta minutele.

5. Apăsați butonul **F** din nou. Ceasul este reglat și este în funcțiune.

**Sunet**

1. Apăsați butonul **F**.
2. Apăsați butonul de reglare **G** pentru a-l scoate afară și rotiți-l pentru a porni și a opri soneria.
3. Apăsați butonul **F** din nou pentru a confirma modificarea.

**Eco**

1. Apăsați butonul **F**.
2. Apăsați butonul de reglare **G** pentru a-l scoate afară și rotiți-l pentru a porni și a opri setarea ECO.
3. Apăsați butonul **F** din nou pentru a confirma modificarea.

Atunci când modul ECO este activat, luminozitatea afișajului va trece automat la un nivel mai redus după 1 minut.

Atunci când modul ECO este dezactivat, luminozitatea va trece la același nivel mai redus după 3 minute. Va trece din nou automat înapoi la nivelul de luminozitate setat atunci când este apăsat un buton sau ușa este deschisă.

### • Brightness (Luminozitate)



## Utilizarea zilnică

### Protecția împotriva pornirii accidentale/Blocarea de siguranță

Această funcție automată de siguranță este activată la un minut după ce cuptorul a revenit la modalitatea de funcționare "repas". (Cuptorul este în "stand by" (repas) când ora este afișată în format de 24 de ore sau dacă ceasul nu a fost reglat, când afișajul este gol).



Deschideți și închideți ușa, iar apoi apăsați pe **F** pentru a porni funcția.

### Cooling down (Răcirea)

În momentul în care o funcție este terminată, cuptorul poate efectua o procedură de răcire. Acest lucru este normal. La terminarea acestei proceduri, cuptorul se stinge automat. Dacă temperatura este mai mare de 100°C, se afișează mesajul "HOT" (Fierbinte) și temperatura curentă din cuptor, atunci când acesta este în modul repaus (standby). Aveți grijă să nu atingeți interiorul cavității când scoateți alimentele. Utilizați mănuși de bucătărie. Avertizarea "HOT" va rămâne activă până când temperatura din interiorul cavității ajunge sub 50°C. Procedura de răcire poate fi întreruptă fără a dăuna în nici un fel cuptorului prin deschiderea ușii sau apăsarea butonului **C**.

### Setarea cronometrului

Utilizați această funcție când aveți nevoie de un cronometru de bucătărie pentru a măsura exact durata în diverse scopuri, cum ar fi prepararea ouălor sau lăsarea aluatului la dospit înainte de coacere etc.

1. Apăsați butonul **F**.
2. Apăsați butonul de reglare **G** pentru a-l scoate afară și rotiți-l pentru a seta nivelul de luminozitate potrivit preferințelor dvs.
3. Apăsați butonul **F** din nou pentru a confirma modificarea.



1. Apăsați butonul de reglare **A** pentru a-l scoate afară și rotiți-l până în poziția zero.
2. Apăsați butonul de reglare **G** pentru a-l scoate afară și rotiți-l pentru a seta durata dorită a cronometrului.
3. Apăsați butonul **F**.

Un semnal sonor se va auzi atunci când cronometrul a terminat număratoarea inversă.

Apăsând orice buton pentru a opri semnalul acustic.

**AVERTIZARE:** Supraîncălzirea lichidului peste punctul de fierbere poate apărea fără ca acest lucru să fie pus în evidență de bulele de aer. Din acest motiv, se poate produce o revărsare bruscă a lichidului fierbinte. Pentru a preveni această eventualitate, trebuie luate următoarele măsuri de precauție:

1. Evitați utilizarea recipientelor cu laturi rectilinii și cu gât îngust.
2. Amestecați lichidul înainte de a introduce recipientul în aparat și lăsați lingurița în recipient.
3. După încălzire, lăsați să se odihnească puțin, apoi amestecați din nou înainte de a scoate cu grijă recipientul din aparat.









### Jet start

Această funcție este utilizată pentru încălzirea rapidă a alimentelor care conțin o cantitate mare de apă, ca de exemplu: supe lichide, cafea sau ceai. Cu butonul în poziție verticală, apăsați butonul Start pentru a activa funcția Jet Start. Jet Start pornește automat cu nivelul maxim de putere al microundelor

și durata de coacere fixată la 30 secunde. Cu fiecare apăsare în plus durata se mărește cu 30 de secunde. De asemenea, puteți modifica durata cu ajutorul butonului de reglare, pentru a mări sau a micșora durata.

Apăsați butonul **F** pentru a confirma timpul de gătire.

### Tabel cu funcțiile cuptorului cu microunde

Funcție	Descrierea funcției
 <b>12:00</b>	Pentru oprirea cuptorului
 <b>MICROUNDE</b>	"Pentru prepararea și încălzirea rapidă a alimentelor sau băuturilor."
 <b>GRILL COMBI</b>	"Pentru prepararea și gratinarea rapidă a alimentelor, combinați funcția de microunde cu funcțiile Grill."
 <b>GRILL</b>	"Pentru rumenire, frigere pe grill și gratinare. Este recomandat să întoarceți alimentele pe parcursul procesului de preparare. Pentru rezultate optime, preîncălziți grătarul timp de 3-5 minute."
 <b>DECONGELARE</b> AUTO	"Pentru a decongela carne, carne de pasăre, pește, legume și pâine."
 <b>COMBINAT - AER FORȚAT ȘI MICROUNDE</b>	Combinăți prepararea la cuptor cu funcția de microunde pentru a găti fripturi, carne de pasăre și cartofi în coajă, semipreparate congelate, pandispan, produse de patiserie, pește și budinci.
 <b>FORCED AIR (AER FORȚAT)</b>	Pentru a găti bezele, produse de patiserie, pandispan, sufleuri, carne de pasăre și fripturi.
 <b>QUICK HEAT</b>	Pentru a preîncălzi rapid cuptorul gol.

### Microunde

Utilizați această funcție pentru gătitul normal și pentru încălzirea alimentelor precum legume, pește, cartofi și carne.



1. Apăsați butonul de reglare **A** pentru a-l scoate afară și rotiți-l până când găsiți funcția de microunde.
2. Apăsați butonul de reglare **G** pentru a-l scoate afară și rotiți-l pentru a seta nivelul de putere al microundelor.
3. Apăsați butonul **F** pentru a confirma selecția dvs.
4. Rotiți butonul de reglare **G** pentru a seta durata de gătire.
5. Apăsați butonul **E**.

Odată ce procesul de gătire a început: Durata poate fi ușor mărită în etape de 30 de secunde prin apăsarea butonului Start. Fiecare apăsare mărește durata cu 30 de secunde. De asemenea, puteți modifica durata prin rotirea butonului de reglare, pentru a crește sau reduce durata. Nivelul de putere poate fi modificat pe durata gătirii prin apăsarea butonului Înapoi și apoi rotirea butonului de reglare. Apăsați butonul **E** sau **F** pentru a confirma timpul de gătire.

### Nivel de putere numai pentru microunde

Putere	Mod de utilizare recomandat:
900 W	Reîncălzirea băuturilor, a apei, a supelor lichide, a cafelei, a ceaiului sau a altor alimente care conțin o cantitate mare de apă. Dacă alimentele conțin ouă sau smântână, alegeți o putere inferioară.
750 W	Gătirea legumelor, cărnii etc.
650 W	Gătirea peștelui.
500 W	Pentru a găti delicat sosuri cu un conținut mare de proteine, feluri de mâncare cu brânză și ouă și pentru a termina de gătit tocana.
350 W	Mâncăruri înăbușite, topirea untului și ciocolatei.
160 W	Decongelare. Topirea untului, a brânzeturilor.
90 W	Topirea înghețatei.

### Grill Combi (Grătar Combi)

Utilizați această funcție pentru a găti mâncăruri gratinate, lasagne, pasăre și cartofi copti.



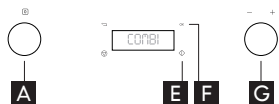

1. Apăsăți butonul de reglare **A** pentru a-l scoate afară și rotiți-l până când găsiți funcția Combi.
2. Apăsăți butonul de reglare **G** pentru a-l scoate afară și rotiți-l pentru a seta nivelul grătarului (1-2-3).
3. Apăsăți butonul **F** pentru a confirma selecția dvs. Veți fi trimiși automat la setarea următoare.
4. Rotiți butonul de reglare **G** pentru a seta nivelul de putere al microundelor.
5. Apăsăți **F** pentru a confirma selecția.
6. Rotiți butonul de reglare **G** pentru a seta durata de gătire.
7. Apăsăți butonul **E**.

Nivelul de putere maxim posibil al microundelor când se utilizează funcția Grill este de 650W.

Putere	Mod de utilizare recomandat:
650 W	Gătirea legumelor și a produselor gratinate
350 - 500 W	Gătirea puilor și lasagne
160 - 350 W	Gătirea peștelui și a produselor gratinate congelate
90 W	Gratinarea fructelor

**Grill**

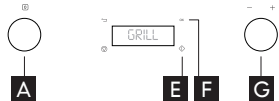

Utilizați această funcție pentru a da rapid o plăcută suprafață rumenită alimentelor.

1. Apăsăți butonul de reglare **A** pentru a-l scoate afară și rotiți-l până când găsiți funcția de grill.
2. Apăsăți butonul de reglare **G** pentru a-l scoate afară și rotiți-l pentru a seta nivelul grătarului (1-2-3) și împingeți butonul **F**.
3. Apăsăți butonul de reglare **G** pentru a-l scoate afară și rotiți-l pentru a seta durata de gătire.
4. Apăsăți butonul **E**.

Puneți alimentele pe grătarul de sârmă. Întoarceți alimentele în timpul preparării. Controlați ca ustensilele utilizate să fie rezistente la căldură și să se poată utiliza în cuptor înainte de a începe frigerea la grătar.

**IMPORTANT:** Nu utilizați ustensile de plastic

când frigeți la grătar. Acestea se vor topi. De asemenea, nici obiectele din lemn sau hârtie nu sunt adecvate.

**Decongelare automată**

Utilizați această funcție pentru a decongela carne, pasăre, pește, legume și pâine. Funcția Decongelare automată trebuie utilizată doar pentru alimentele cu o greutate netă cuprinsă între 100 g-3 kg. Amplasați întotdeauna farfuria pe placa rotativă din sticlă.



1. Apăsăți butonul de reglare **A** pentru a-l scoate afară și rotiți-l până când găsiți funcția de decongelare automată.
2. Apăsăți butonul de reglare **G** pentru a-l scoate afară și rotiți-l pentru a selecta o clasă de alimente.
3. Apăsăți butonul **F** pentru a confirma selecția dvs.
4. Rotiți butonul de reglare **G** pentru a seta greutatea.
5. Apăsăți butonul **F** pentru a confirma selecția dvs.
6. Apăsăți butonul **E**.



**Greutate:**

Pentru această funcție este nevoie să se cunoască greutatea netă a alimentelor. Apoi, cuptorul va calcula automat durata necesară pentru finalizarea procedurii.

**Alimente congelate:**

Deci alimentele sunt mai calde decât temperatura de congelare (-18°C), alegeți o cantitate mai mică de alimente. Dacă alimentele sunt mai reci decât temperatura de congelare (-18°C), alegeți o greutate superioară a alimentelor.

Alimente	Recomandări
Meat (Carne)  (100 g - 2,0 Kg)	Carne tocată, cotlete, antricot sau fripturi. Întoarceți alimentele când cuptorul vă cere acest lucru.
Poultry (Carne de pasăre)  (100 g - 2,5 Kg)	Bucăți întregi de pui sau file. Întoarceți alimentele când cuptorul vă cere acest lucru.

 Pește (100 g - 2 Kg)	Cotlete întregi sau file. Întoarceți alimentele când cuptorul vă cere acest lucru.
 Legume (100 g - 2 Kg)	Legume amestecate, mazare, broccoli etc. Întoarceți alimentele când cuptorul vă cere acest lucru.
 Bread (Pâine) (100 g - 2 Kg)	Franzelă, chifle sau cornuri. Întoarceți alimentele când cuptorul vă cere acest lucru.

Pentru alimentele care nu sunt enumerate în acest tabel și dacă greutatea este mai mică sau mai mare decât greutatea recomandată, trebuie să urmați procedura pentru setarea microundelor și alegeți 160 W atunci când decongețați.

**i IMPORTANT:** Nu puneți alimente congelate direct pe o placă rotativă fierbinte. Puneți o farfurie între alimente și placa rotativă.

Alimentele congelate în pungi de plastic, peliculă de plastic sau în ambalaje din carton pot fi puse direct în cuptor, atâta timp cât ambalajul nu conține părți metalice (de exemplu sârnușe de metal). Forma ambalajului influențează timpul de decongelare. Pachetele puțin adânci se decongelează mai repede decât cele mai adânci. Separați bucățile imediat ce încep să se decongeleze. Bucățile separate se decongelează mai ușor. Protejați unele porțiuni din alimente cu bucăți mici de folie de aluminiu, dacă încep să se încălzească (de exemplu vârfulurile copanelor de pui și ale aripilor). Întoarceți bucățile mari la jumătatea procesului de decongelare.

Alimentele fierțe, înăbușite și sosurile de carne se decongelează mai bine dacă sunt amestecate în timpul decongelării.

Când decongețați este mai bine să nu decongețați complet alimentele și să permiteți ca procesul să se termine pe durata perioadei de repaus. Perioada de repaus după decongelare îmbunătățește întotdeauna rezultatul, deoarece temperatura va fi distribuită uniform în interiorul alimentelor.

### Manual defrost (Decongelarea manuală)

Urmați procedura pentru setarea microundelor și alegeți 160 W când decongețați.

Odată ce câștigați experiență, veți reuși să estimați durata corectă pentru diversele cantități.

### Microunde-Aer forțat

Utilizați această funcție pentru a găti fripturi, carne de pasăre și cartofi în coajă, semipreparate congelate, pandișpan, produse de patiserie, pește și budinci.



1. Apăsăți butonul de reglare **A** pentru a-l scoate afară și rotiți-l până când găsiți funcția Microunde-Aer forțat (se afișează nivelul implicit pentru puterea microundelor și temperatura).
2. Apăsăți butonul de reglare **G** pentru a-l scoate afară și rotiți-l pentru a seta temperatura.
3. Apăsăți butonul **F** pentru a confirma selecția dvs. Veți fi trimiși automat la setarea următoare.
4. Rotiți butonul de reglare **G** pentru a seta nivelul de putere al microundelor.
5. Apăsăți butonul **F** pentru a confirma selecția dvs. Veți fi trimiși automat la setarea următoare.
6. Rotiți butonul de reglare **G** pentru a seta durata de gătire.
7. Apăsăți butonul **E**. Folosiți întotdeauna grătarul de sârmă pentru a pune alimentele pe el și pentru a permite aerului să circule în mod corespunzător în jurul alimentelor. Odată ce procesul de încălzire a început, durata de gătire poate fi reglată ușor cu butonul de reglare. Utilizați butonul înapoi pentru a reveni unde puteți modifica nivelul de putere sau temperatura finală. Nivelul de putere maxim posibil al microundelor când se utilizează funcția de aer forțat este de 350W.

Microunde-Aer forțat	
Putere	Utilizare recomandată:
350 W	Pentru a găti carne de pasăre, pește și alimente gratinate
160 W	Pentru a găti fripturi
90 W	Pentru a coace pâine și prăjituri

**Aer forțat** 

Utilizați această funcție pentru a găti bezele, produse de patiserie, pandișpan, sufleuri, carne de pasare și fripturi.



1. Apăsați butonul de reglare **A** pentru a-l scoate afară și rotiți-l până când găsiți funcția de aer forțat (se afișează nivelul implicit pentru temperatură).
2. Apăsați butonul de reglare **G** pentru a-l scoate afară și rotiți-l pentru a seta temperatura.
3. Apăsați butonul **F** pentru a confirma selecția dvs.
4. Rotiți butonul de reglare **G** pentru a seta durata de gătire.
5. Apăsați butonul **E**.

Folosiți întotdeauna grătarul de sârmă pentru a pune alimentele pe el și pentru a permite aerului să circule în mod corespunzător în jurul alimentelor. Utilizați tava de copt când coaceți preparate de mici dimensiuni, de exemplu fursecuri sau chifle. Odată ce procesul de încălzire a început, durata de gătire poate fi reglată ușor cu butonul de reglare. Utilizați butonul înapoi pentru a reveni unde puteți modifica temperatura finală.

**Preîncălzirea** 

Utilizați această funcție pentru a preîncălzi cuptorul gol.

Preîncălzirea este efectuată întotdeauna cu cuptorul gol, exact așa cum se face în cazul unui cuptor convențional înainte de a găti sau a coace.



1. Apăsați butonul de reglare **A** pentru a-l scoate afară și rotiți-l până când găsiți funcția Preîncălzire (se afișează nivelul implicit pentru temperatură).
2. Apăsați butonul de reglare **G** pentru a-l scoate afară și rotiți-l pentru a seta temperatura.
3. Apăsați butonul **E**. Este afișată temperatura curentă din cuptor în timpul procesului de încălzire rapidă.

4. Setati timpul de menținere și apăsați butonul **F**.

Nu puneți alimente în cuptor înainte sau pe durata preîncălzirii. Se pot arde din cauza căldurii intense. Odată ce procesul de încălzire a început, temperatura poate fi reglată ușor prin rotirea butonului de reglare.

**⚠️ AVERTIZARE!** Aparatul și părțile sale accesibile se înfierbântă în timpul utilizării. Trebuie evitată atingerea rezistențelor. Copiii mici trebuie ținuți la distanță.

În timpul utilizării și după aceea, nu atingeți rezistențele sau suprafața internă a aparatului, deoarece pot provoca arsuri. Nu permiteți ca aparatul să intre în contact cu haine sau alte materiale inflamabile până când toate componentele nu s-au răcit complet.

**⚠️ AVERTIZARE!** Nu încălziți și nu gătiți în aparat alimente în borcane sau în recipiente sigilate. Presiunea care se dezvoltă în interior poate duce la explozia acestora, deteriorând aparatul.

**⚠️ AVERTIZARE!** Dacă aparatul este utilizat în mod combinat, copiii pot să-l folosească doar sub supravegherea unui adult, din cauza temperaturilor mari generate.

**⚠️ AVERTIZARE!** Supraîncălzirea lichidului peste punctul de fierbere poate apărea fără ca acest lucru să fie pus în evidență de bulele de aer. Din acest motiv, se poate produce o revărsare bruscă a lichidului fierbinte. Pentru a preveni această eventualitate, trebuie luate următoarele măsuri:

1. Evitați utilizarea recipientelor cu laturi rectilinii și cu gât îngust.
2. Amestecați lichidul înainte de a introduce recipientul în aparat și lăsați lingurița în recipient.
3. După încălzire, lăsați să se odihnească puțin, apoi amestecați din nou înainte de a scoate cu grijă recipientul din aparat.

**⚠️ AVERTIZARE!** După încălzirea alimentelor sau băuturilor pentru copii în biberon sau în borcanul cu alimente, amestecați și controlați întotdeauna temperatura înainte de a le servi.

## Curățarea și întreținerea

Curățarea este singura operație de întreținere necesară în mod normal. Prin nepăstrarea cuptorului curat, se poate ajunge la deteriorarea suprafeței, și astfel poate fi afectată durata de viață a aparatului, cu posibila apariție de situații periculoase.

**i IMPORTANT:** Nu utilizați bureți abrazivi din metal, substanțe de curățat abrazive, bureți de sârmă, cârpe aspre etc. care pot deteriora panoul de comandă și suprafețele interne și externe ale cuptorului. Utilizați un burete îmbibat cu un detergent neutru sau un prosop de hârtie și un o soluție cu pulverizator pentru curățarea geamurilor. Pulverizați pe prosopul de hârtie spray pentru curățarea geamurilor.

Nu pulverizați direct în cuptor.

La intervale regulate, în special dacă s-au vărsat lichide, scoateți placa rotativă și suportul plăcii rotative și curățați baza cuptorului.

Acest cuptor este proiectat să funcționeze cu placa rotativă la locul său.

**i IMPORTANT:** nu puneți în funcțiune cuptorul cu microunde când a fost scoasă placa rotativă pentru a fi curățată. Utilizați un detergent neutru, apă și o cârpă moale pentru a curăța suprafețele interne, partea frontală și posterioară a ușii și cadrul ușii.

**i IMPORTANT:** Nu lăsați să se depună particule de grăsime sau de mâncare în jurul ușii.

Pentru petele rezistente, fierbeți în cuptor o cană de apă, timp de 2 sau 3 minute. Aburii vor înmuia petele.

**i IMPORTANT:** Nu utilizați aparate de curățat cu aburi pentru curățarea cuptorului dvs. cu microunde. Adăugați puțin suc de lămâie într-o cană cu apă, așezați-o pe placa rotativă și fierbeți timp de câteva minute pentru a elimina mirosurile din interiorul cuptorului. Elementul Grătar nu este nevoie să fie curățat, întrucât căldura intensă va arde orice fel de murdărie, dar plafonul din apropiere necesită o curățare periodică. Acest lucru poate fi realizat cu apă caldă, detergent și un burete. Dacă funcția Grill nu este utilizată cu regularitate, aceasta trebuie să fie lăsată să funcționeze timp de 10 minute o dată pe lună, pentru arderea oricăror resturi.

### Lavabile în mașina de spălat vase

- Suportul plăcii rotative.
- Placa rotativă din sticlă.

**⚠️ AVERTISMENT!** Nu scoateți niciun capac. Garniturile ușii și zonele garniturilor ușii trebuie să fie verificate periodic ca să nu fie deteriorate. Dacă aceste zone sunt deteriorate, aparatul nu trebuie să mai fie pus în funcțiune până când n-au fost reparate de către un tehnician calificat. Înainte de efectuarea oricărei operațiuni de întreținere - risc de electrocutare. Nu folosiți niciodată aparate de curățare cu aburi.

## Ce trebuie să faceți dacă...

Problemă	Cauză posibilă	Soluție
Aparatul nu funcționează.	Sursa de alimentare de la rețea sau aparatul nu este conectat.	Controlați siguranțele fuzibile și verificați să existe curent electric.
	Ușa nu este închisă.	Deschideți și apoi închideți ușa înainte de a încerca din nou.
Pe afișaj apare litera „F” urmată de o literă sau un număr	Defecțiuni de software.	Contactați cel mai apropiat centru de servicii de asistență tehnică post-vânzare și precizați litera sau numărul care este prezentat(ă) după litera „F”.
Alimentele sunt încălzite neuniform.	Părțile foarte subțiri cum ar fi vârfulurile pulpelor de pui și alte asemenea nu sunt protejate.	Protejați părțile mai subțiri cu folie de aluminiu.
	Alimentele au fost încălzite la un nivel de putere prea mare.	Alegeți un nivel de putere mai redus.
	Placa rotativă s-a oprit.	Verificați dacă placa rotativă și suportul acesteia sunt la locul lor și dacă alimentele sunt bine centrate, fără a atinge pereții cavității.
Alimentele nu se rotesc.	Placa rotativă s-a oprit.	Verificați dacă placa rotativă și suportul acesteia sunt la locul lor și dacă partea inferioară a cavității este curată.

### Centrul de service autorizat

Înainte de a apela Centrul de service autorizat:

1. Vedeți dacă puteți rezolva singuri problema (vedeți tabelul “Ce trebuie să faceți dacă ...”).
2. Stingeți și porniți aparatul din nou pentru a vedea dacă problema a dispărut.

Dacă problema persistă și după controalele menționate, contactați Centrul de service autorizat IKEA.

Specificați întotdeauna:

- tipul de defecțiune;
- tipul și modelul exact de aparat;
- numărul Centrului de service autorizat (numărul prezentat după cuvântul “Service” de pe plăcuța cu datele tehnice) aflat pe marginea interioară a cavității cuptorului (vizibil după deschiderea ușii);
- adresa dumneavoastră completă;
- numărul dumneavoastră de telefon.

**SERVICE** 0000 000 00000



- Dacă sunt necesare orice fel de reparații, contactați Centrul de service autorizat IKEA (pentru a avea garanția că se folosesc piese de schimb originale și că reparațiile vor fi executate corect).

## Date tehnice

Identificarea modelului: ANRĂTTA 104 117 65	
Tensiune de alimentare	220-240 V/50 Hz
Putere nominală de intrare	2800 W
Siguranță	16 A
Putere de ieșire microunde	900 W
Grill	1600 W
Convecție	1200 W
Dimensiuni exterioare (ÎxLxA)	455 x 595 x 566
Dimensiuni interioare ale cavității (ÎxLxA)	210 x 450 x 420

Informațiile tehnice sunt specificate pe plăcuța cu datele tehnice, din interiorul aparatului.

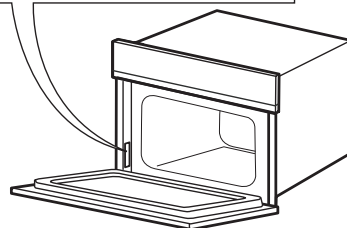

### Date pentru testarea capacității de încălzire în conformitate cu IEC 60705.

Comisia Internațională de Electrotehnică a redactat o normă standard pentru testarea comparată a performanțelor de încălzire ale diverselor cuptoare cu microunde. Vă recomandăm următoarele pentru acest cuptor:

Testare	Cantitate	Durată aproximativă	Nivel de putere	Recipient
12.3.1 Ou crema	750 g	16 - 17 min	500 W	Pyrex 3.227
12.3.2 Burete tort	475 g	7 - 8 min	750 W	Pyrex 3.827
12.3.3 Fleică	900 g	20 - 22 min	750 W	Pyrex 3.838
12.3.4 Cartofi prăjiți	1100 g	18 - 20 min	Grill Medium + 650 W	Pyrex 3.827
12.3.5 Tort	700 g	28 - 30 min	Forced air 175°C + 90 W	Pyrex 3.827
12.3.6 Pui	1000 g	40 - 45 min	Turbo grill High + 350 W	Pyrex 3.827
13.3 Dezghețarea cărnii	500 g	15 - 16 min	160 W	

**În conformitate cu IEC 60350.**

Comisia Internațională de Electrotehnică a redactat o normă standard pentru testarea comparată a performanțelor de încălzire ale diverselor cuptoare. Vă recomandăm următoarele pentru acest cuptor:

Testare	Durată aproximativă	Temperatura	Cuptor preîncălzit	Accesorii
7.5.1 Shortbread	30 - 35 min	150 °C	Nu	Tavă de copt
7.5.3 Prăjituri mici	20 - 25 min	170 °C	Da	Tavă de copt
7.6.1 Ulei vegetal hidrogenic burete tort	40 - 45 min	160 °C	Da	Grătarul de sârmă
7.6.2 Plăcintă cu mere	60 - 70 min	160 -170 °C	Da	Grătarul de sârmă
9.2 Toast	4 - 5 min	Grill High	Da	Grătarul de sârmă

**NOTĂ:** aceste informații sunt numai pentru tehnicianul calificat.

## Instalare

### Montarea aparatului

Respectați instrucțiunile de montare livrate separat atunci când instalați aparatul. Instalarea și reparațiile trebuie să fie efectuate de către un tehnician calificat, în conformitate cu instrucțiunile fabricantului și cu normele locale referitoare la siguranță. Nu reparați și nu înlocuiți nicio piesă a aparatului, dacă acest lucru nu este indicat în mod expres în manualul de utilizare. Este interzisă efectuarea operațiilor de instalare de către copii. Nu lăsați copiii să se apropie de aparat în timpul instalării. Nu lăsați ambalajele (saci din plastic, bucăți de polistiren etc.) la îndemâna copiilor, în timpul și după instalarea aparatului. Folosiți mănuși de protecție când efectuați toate operațiunile de despachetare și instalare. Manevrarea și instalarea aparatului trebuie să fie efectuate de două sau mai multe persoane.

Aparatul trebuie să fie deconectat de la rețeaua de alimentare cu energie electrică înainte de a se efectua orice operație de instalare.

După despachetarea aparatului, asigurați-vă că acesta nu a fost deteriorat în timpul transportului. Dacă apar probleme, contactați distribuitorul sau cel mai apropiat serviciu de asistență tehnică post-vânzare.

După despachetarea aparatului, asigurați-vă că ușa acestuia se închide bine.

Dacă apar probleme, contactați distribuitorul sau cel mai apropiat serviciu de asistență tehnică post-vânzare. Pentru a evita stricăciunile, scoateți cuptorul de pe suportul de polistiren doar în momentul instalării.

În timpul instalării, aveți grijă ca aparatul să nu deterioreze cablul de alimentare.

## Dispozitivul pentru siguranța ușii

### Dispozitivul pentru siguranța ușii

Pentru a deschide ușa cu dispozitivul pentru siguranța ușii, vedeți fig. 1.

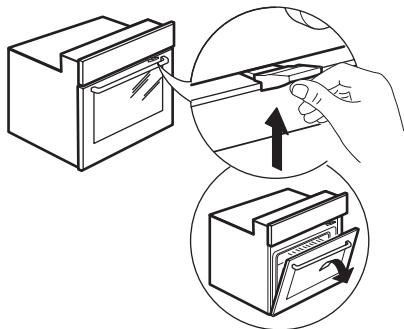

Fig. 1

Dispozitivul pentru siguranța ușii poate fi îndepărtat prin parcurgerea secvenței următoare de imagini (vedeți fig. 2).

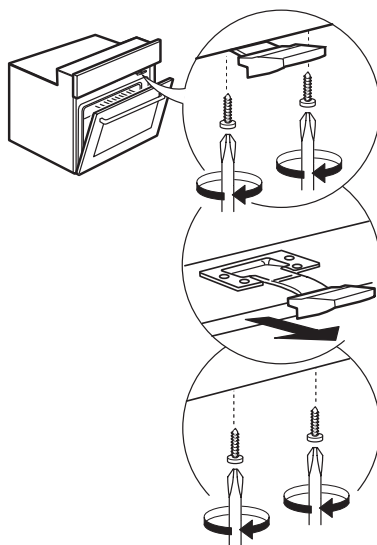

Fig. 2



## Racordarea la rețeaua de alimentare cu energie electrică

### Înainte de racordarea la rețeaua de energie electrică

Controlați dacă tensiunea de pe plăcuța cu datele tehnice corespunde cu tensiunea din locuința dumneavoastră.

Plăcuța cu datele tehnice este vizibilă pe marginea frontală a cuptorului, când se deschide ușa.

Nu scoateți plăcile de protecție ale admisiei microundelor aflate pe partea laterală a pereților cavității cuptorului. Acestea împiedică pătrunderea particulelor de grăsime și de alimente în canalele de admisie a microundelor.

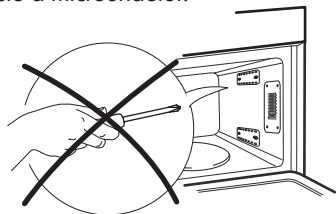

Verificați ca înainte de montare cavitatea să fie goală.

Asigurați-vă că aparatul nu este deteriorat. Verificați dacă ușa cuptorului se închide bine în suportul său și dacă garnitura interioară a ușii nu este deteriorată. Goliți cuptorul și curățați interiorul acestuia cu o cârpă moale, umezită. Nu puneți în funcțiune acest aparat dacă a fost deteriorat cablul de alimentare sau ștecherul, dacă nu funcționează corect sau dacă a fost deteriorat sau a căzut pe jos. Nu introduceți în apă cablul de alimentare sau ștecherul. Mențineți cablul la distanță de suprafețele fierbinți. Există pericolul de electrocutare, incendiu sau alte accidente.

### După racordare

Cuptorul poate fi utilizat doar dacă ușa cuptorului este bine închisă.

Împământarea aparatului este obligatorie prin lege.

Producătorul nu își asumă nicio responsabilitate pentru accidentele suferite de persoane sau animale sau pentru deteriorarea bunurilor provocate de

nerespectarea acestei cerințe.

Producătorul nu este responsabil pentru problemele cauzate de nerespectarea de către utilizator a acestor instrucțiuni.

Nerespectarea acestor instrucțiuni poate implica riscuri. Producătorul nu își asumă nicio responsabilitate pentru răniri ale persoanelor sau animalelor sau pentru daune ale bunurilor în cazul în care aceste recomandări și precauții nu sunt respectate.

**ATENȚIE:** Aparatul nu trebuie să fie pus în funcțiune prin intermediul unui temporizator extern sau al unui sistem de comandă la distanță separat.

După instalare, componentele electrice nu trebuie să mai fie accesibile pentru utilizator. Pentru ca instalația să respecte reglementările în vigoare privind siguranța, este nevoie de un întrerupător omnipolar cu deschiderea minimă dintre contacte de 3 mm.

**AVERTIZARE:** Cablul de alimentare trebuie să fie suficient de lung pentru a putea conecta aparatul la rețeaua de alimentare cu energie electrică, după ce a fost încastrat în mobilă.

Nu trageți de cablul de alimentare.

În cazul în care cablul de alimentare este deteriorat, trebuie înlocuit cu unul identic.

Cablul de alimentare trebuie înlocuit numai de către un tehnician calificat, în conformitate cu instrucțiunile producătorului și cu normele de siguranță în vigoare.

Contactați un centru de service autorizat.

Nu puneți în funcțiune acest aparat dacă a fost deteriorat cablul de alimentare sau ștecherul, dacă nu funcționează corect sau dacă a fost deteriorat sau a căzut pe jos.

Nu introduceți în apă cablul de alimentare sau ștecherul. Mențineți cablul la distanță de suprafețele fierbinți.

Nu atingeți aparatul când aveți părți ale corpului umede și nu-l utilizați când sunteți desculți.

Nu utilizați prelungitoare, prize multiple sau adaptoare. Nu conectați aparatul la o priză care poate fi controlată de la distanță.

## Protecția mediului înconjurător

**⚠️ AVERTISMENT!** Este periculos pentru oricine altcineva, în afară de o persoană calificată, să efectueze orice fel de operație de servizare sau de reparație care implică scoaterea unui capac care oferă protecție împotriva expunerii la energia microundelor.

**⚠️ AVERTISMENT!** Prin nepăstrarea cuptorului curat, se poate ajunge la deteriorarea suprafeței, și astfel poate fi afectată durata de viață a aparatului, cu posibila apariție de situații periculoase.

**⚠️ AVERTISMENT!** Cuptorul va trebui curățat cu regularitate și orice depunere de alimente va trebui îndepărtată.

**⚠️ AVERTISMENT!** Asigurați-vă că aparatul este oprit și deconectat de la rețeaua de alimentare cu energie electrică înainte de a efectua orice operație de curățare sau întreținere - pericol de electrocutare. Nu folosiți niciodată aparate de curățare cu aburi.

**⚠️ AVERTISMENT!** Nu utilizați substanțe de curățare abrazive sau răzuitoare metalice pentru a curăța geamul ușii; acestea pot zgâria suprafața, ceea ce poate duce la spargerea sticlei.

**⚠️ AVERTISMENT!** Asigurați-vă că aparatul s-a răcit înainte de a efectua orice operație de curățare sau întreținere. - pericol de arsuri.

**⚠️ AVERTISMENT!** Opriti aparatul înainte de a înlocui becul - pericol de electrocutare.

### ELIMINAREA AMBALAJULUI

Ambalajul este reciclabil în proporție de 100% și este marcat cu simbolul reciclării. . Diferitele părți ale ambalajului nu trebuie aruncate la întâmplare, ci trebuie reciclate în conformitate cu normele stabilite de autoritățile locale.

### ELIMINAREA APARATELOR ELECTROCASNICE UZATE

Acest aparat este fabricat cu materiale reciclabile sau reutilizabile. Eliminați-l în conformitate cu normele locale referitoare la eliminarea deșeurilor. Pentru informații suplimentare referitoare la tratarea, valorificarea și reciclarea aparatelor electroscasn, contactați autoritățile locale competente, serviciul de colectare a deșeurilor menajere sau magazinul de unde ați achiziționat aparatul. Acest aparat este marcat în conformitate cu Directiva europeană 2012/19/UE privind deșeurile de echipamente electrice și electronice (DEEE). Asigurându-vă că acest produs este eliminat în mod corect, contribuiți la prevenirea consecințelor negative asupra mediului înconjurător și sănătății persoanelor.

Simbolul  de pe produs sau de pe documentele care îl însoțesc indică faptul că acest aparat nu trebuie eliminat ca deșeu menajer, ci trebuie predat la un centru de colectare corespunzător, pentru reciclarea echipamentelor electrice și electronice.

### RECOMANDĂRI PRIVIND ECONOMISIREA ENERGIEI

Preîncălziți cuptorul numai dacă se specifică astfel în tabelul cu informații privind prepararea sau în rețeta dumneavoastră. Folosiți forme de copt închise la culoare, lăcuite sau emailate, pentru că absorb căldura mai bine. Alimentele care necesită o perioadă de preparare mai îndelungată vor continua să se coacă și după oprirea cuptorului.

## GARANȚIE IKEA

### Cât timp este valabilă garanția IKEA?

Această garanție este valabilă timp de cinci ani de la data cumpărării inițiale a aparatului dv. de la IKEA. Bonul inițial de cumpărare este necesar ca dovadă a cumpărării. Dacă se efectuează reparații în timpul garanției, acest lucru nu va extinde perioada de garanție pentru aparat.

### Cine va furniza asistență?

Furnizorul de asistență IKEA va furniza asistență prin centrele sale de asistență sau prin rețeaua de parteneri autorizați pentru asistență.

### Ce anume acoperă această garanție?

Această garanție acoperă defecțiunile aparatului, care au fost cauzate de defecte din fabricație sau de defecțiuni ale materialului, apărute de la data cumpărării de la IKEA. Această garanție se aplică numai pentru uzul casnic. Excepțiile sunt specificate sub titlul "Ce anume nu este acoperit de această garanție?". În timpul perioadei de garanție, costurile pentru remedierea defecțiunilor, de ex. reparații, piese, manoperă și deplasare, vor fi acoperite, cu condiția ca aparatul să fie accesibil pentru reparații fără cheltuieli speciale. În aceste condiții sunt aplicabile liniile directoare UE (Nr. 99/44/EG) și reglementările locale respective. Piesele înlocuite devin proprietatea firmei IKEA.

### Ce va face IKEA pentru remedia problema?

Furnizorul de asistență desemnat de IKEA va examina produsul și va hotărî, dacă acesta se încadrează în condițiile de garanție. Dacă se consideră că condițiile de garanție sunt respectate, furnizorul de asistență IKEA sau partenerii autorizați pentru asistență, prin centrele lor de asistență, la discreția lor, fie vor repara produsul defect, fie îl vor înlocui cu același produs sau cu altul comparabil.

### Ce anume nu este acoperit de această garanție?

- Uzura normală.
- Deteriorările deliberate sau din neglijență, deteriorările cauzate de nerespectarea

instrucțiunilor de funcționare, instalarea incorectă sau conectarea la o sursă de curent necorespunzătoare, deteriorările cauzate de reacții chimice sau electrochimice, deteriorările provocate de rugină, coroziune sau apă, și inclusiv, dar nu limitat la acestea, deteriorările cauzate de conținutul excesiv de calcar din apa de alimentare, deteriorările cauzate de condițiile de mediu anormale.

- Piesele consumabile, inclusiv bateriile și becurile.
- Piesele nefuncționale și decorative, care nu afectează utilizarea normală a aparatului, inclusiv zgârieturile și posibilele diferențe de culoare.
- Deteriorările accidentale cauzate de obiecte sau substanțe străine și curățarea sau desfundarea filtrelor, a sistemelor de evacuare sau a sertarelor pentru detergent.
- Deteriorarea următoarelor piese: vitroceramică, accesorii, coșurile de vase și de tacâmuri, țevile de alimentare și de evacuare, garnituri de etanșare, becuri și capace de becuri, ecrane, buțoane, carcase și piese ale carcaselor. În afară de cazul în care se poate demonstra că aceste deteriorări se datorează defectelor de fabricație.
- Cazurile în care nu s-a găsit nicio defecțiune în timpul vizitei tehnicianului.
- Reparațiile care nu au fost executate de furnizorii de asistență desemnați de noi și/ sau de un partener contractual autorizat pentru asistență, sau pentru care s-au folosit piese de schimb neoriginale.
- Reparațiile cauzate de o instalare defectuoasă sau care nu este conformă cu specificațiile.
- Utilizarea aparatului în mediu non-casnic, de ex. utilizarea profesională.
- Deteriorarea datorată transportului. În cazul în care clientul transportă produsul acasă la el sau la o altă adresă, compania IKEA nu este răspunzătoare pentru deteriorările cauzate în timpul

transportului. Dacă IKEA livrează produsul la adresa indicată de client, atunci deteriorarea produsului care poate apărea în timpul transportului este acoperită de IKEA.

- Costurile pentru efectuarea instalării inițiale a aparatului IKEA. Totuși, dacă un furnizor de asistență IKEA sau un partener autorizat pentru asistență repară sau înlocuiește aparatul în cadrul acestei garanții, furnizorul de asistență sau partenerul autorizat pentru asistență va reinstala aparatul reparat sau va instala aparatul înlocuit, dacă este necesar.

Aceste restricții nu se aplică operațiunilor corecte efectuate de un specialist calificat, care a folosit piesele noastre originale, pentru a adapta aparatul la specificațiile de siguranță tehnică din altă țară a UE.

#### Cum se aplică legea din țara de utilizare

Garanția IKEA vă acordă drepturi legale specifice, care acoperă sau depășesc cerințele tuturor legilor locale.

În orice caz, aceste condiții nu limitează în niciun mod drepturile consumatorilor, prevăzute de legislația locală.

#### Zona de validitate

Pentru aparatele care sunt cumpărate într-o țară a UE și sunt duse în altă țară a UE, asistența va fi furnizată în cadrul condițiilor de garanție normale în noua țară.

Obligația de a asigura asistență în cadrul garanției există doar dacă aparatul respectă și este instalat în conformitate cu:

- specificațiile tehnice din țara în care se solicită cererea de garanție;
- Instrucțiunile de Asamblare și Informațiile privind siguranța din Manualul de Utilizare.

#### ASISTENȚĂ specială POST-VÂNZARE pentru aparatele IKEA

Vă rugăm să nu ezitați să contactați centrul de service autorizat desemnat de IKEA pentru:

- a face o solicitare de servicii în condițiile acestei garanții;
- a cere lămuriri despre instalarea aparatului IKEA în mobila specială de bucătărie IKEA;

- a cere lămuriri despre funcțiile aparatelor IKEA.

Pentru a vă putea asigura cea mai bună asistență, vă rugăm să citiți cu atenție Instrucțiunile de Asamblare și/sau Manualul Utilizatorului, înainte de a ne contacta.

#### Cum ne puteți contacta dacă aveți nevoie de asistența noastră



Vă rugăm să consultați ultima pagină a acestui manual pentru lista completă a centrelor de service autorizate desemnate de IKEA și pentru numerele de telefon naționale respective.

- i** Pentru a vă putea oferi un serviciu mai rapid, vă recomandăm să utilizați numerele de telefon speciale, din lista de la sfârșitul acestui manual. Comunicați întotdeauna numerele indicate în broșura aparatului specific pentru care aveți nevoie de asistență. De asemenea, vă rugăm să comunicați întotdeauna numărul articolului IKEA (un cod de 8 cifre) și numărul de service format din 12 cifre, aflate pe plăcuța cu datele tehnice ale aparatului dv.

#### **i** PĂSTRAȚI BONUL DE CUMPĂRARE!

Este dovada dv. de cumpărare și este necesar pentru aplicarea garanției. Pe chitanță se găsește numele IKEA și numărul articolului (un cod de 8 cifre) pentru fiecare dintre articolele pe care le-ați cumpărat.

#### Mai aveți nevoie de ajutor?

Dacă aveți întrebări suplimentare care nu au legătură cu Serviciul de Asistență Tehnică pentru aparatele dv., vă rugăm să contactați call-centerul celui mai apropiat magazin IKEA. Vă recomandăm să citiți cu atenție documentația aparatului înainte de a ne contacta.